

**VICTAS**

**2019 TABLE TENNIS CATALOGUE**

**RUBBER, BLADE, APPAREL, CASE & MAINTENANCE, BAG and EQUIPMENT**

PANTONE 300C

K100

PANTONE 8001C

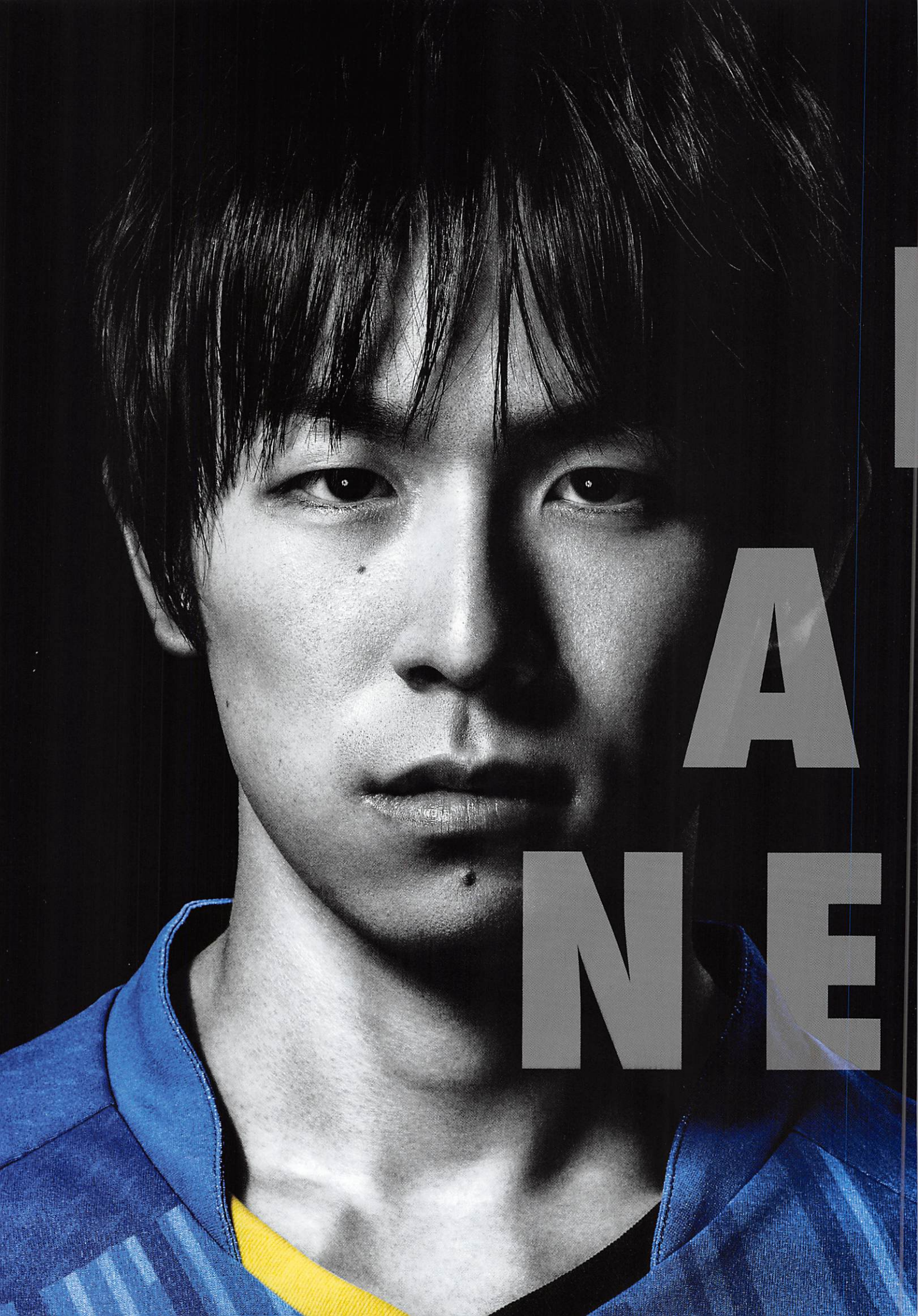

A  
NE



# ***VICTAS***

## **2019 TABLE TENNIS CATALOGUE**

**P04 - 11 RUBBER**

**P12 - 21 BLADE**

**P22 - 35 APPAREL**

**P36 CASE &  
MAINTENANCE**

**P37 - 38 BAG**

**P39 - 40 EQUIPMENT**

RUBBER ABILITY

SPIN

GRIP

SPEED

CONTROL

REPULSION

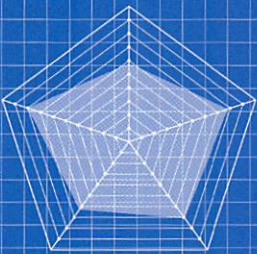
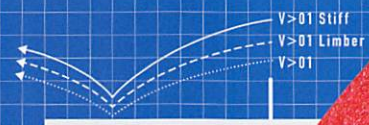

07

15 01

VS VO

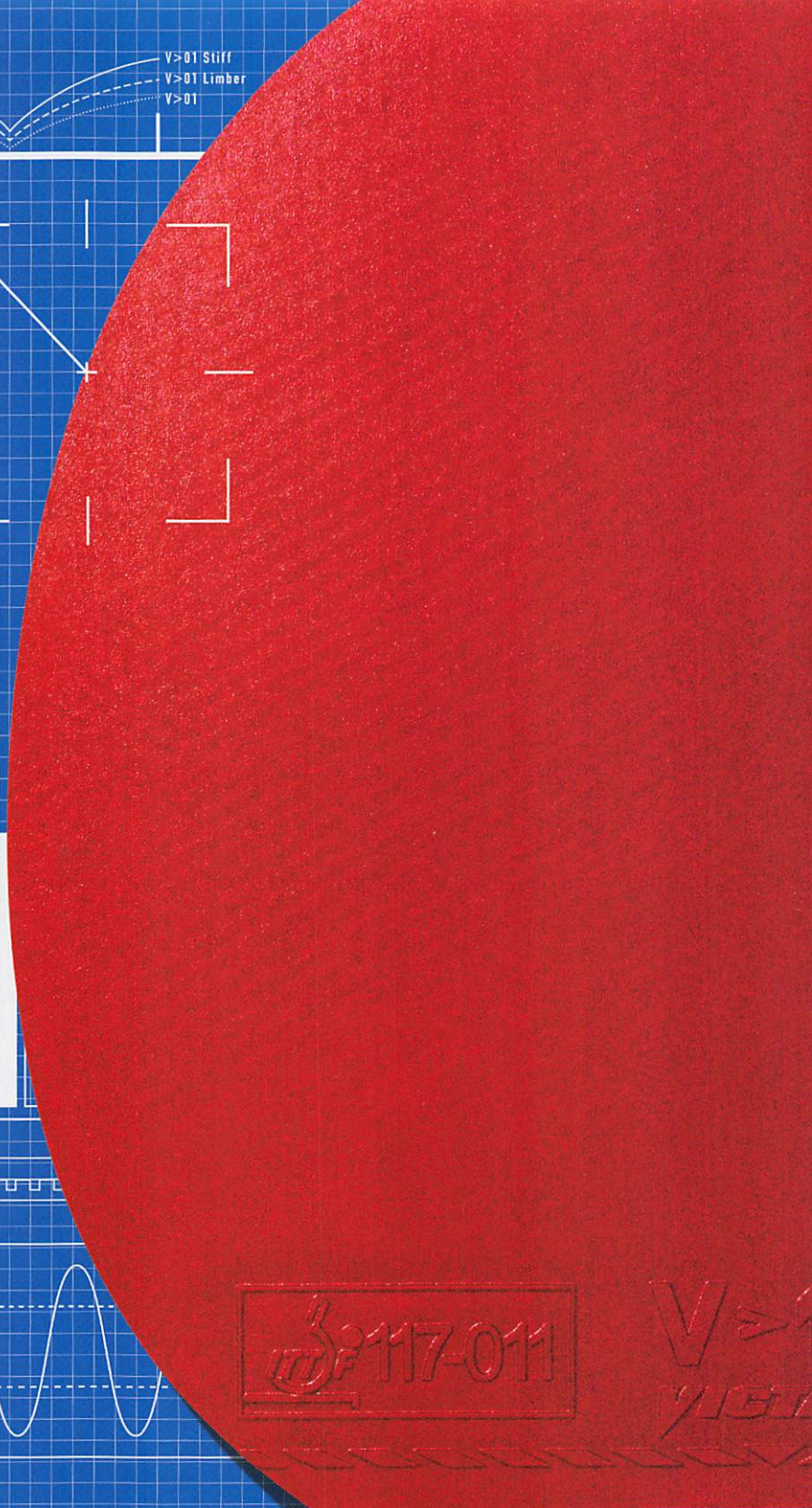
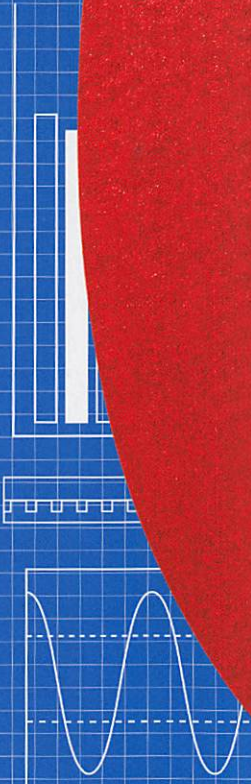

ITTF 17-011

V>01

Sponge Hardness

Double Limber	Limber	Regular	Stiff	Extra	Double Extra
37.5	40	42.5	45	47.5	50



# RUBBER

# 07 SERIES

NEW TYPE RUBBER

“Challenge”

07から始まる7つの挑戦

全7タイプの戦型にフィットする日本の最新技術を搭載した4種類の裏ソフトラバー「オールラウンド系」「スピン系」「スピード系」「粘着系」をラインナップ。4種類それぞれの“使いやすさ”を追求し、プレイヤーのポテンシャルを引き出すラバー。

全7タイプの戦型で挑戦	前陣速攻	カウンター	サーブ・3球目重視	前中陣ドライブ	両ハンド強打	異質型	カットマン
-------------	------	-------	-----------	---------	--------	-----	-------

## VJ>07 Regular NEW

3,500円+税

020711

Style: スピン系高弾性裏ソフト

Thickness: MAX/2.0/1.8

Color: RED/BLACK

Made in Japan

Hardness  
42.5±3

2019年4月上旬発売



オールラウンドプレイヤーに最適なラバー

「スピン」「スピード」「コントロール」の性能バランスがVICTASラバーの中で最も優れており、あらゆるプレイの質を向上させる。

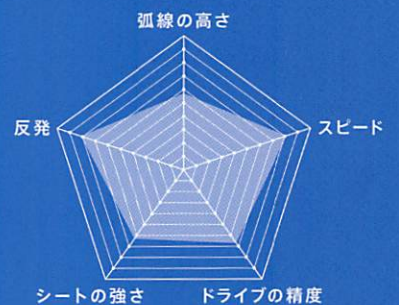

## VJ>07 Stiff NEW

4,200円+税

020731

Style: スピン系テンション裏ソフト

Thickness: MAX/2.0/1.8

Color: RED/BLACK

Made in Japan

Hardness  
45.0±3

2019年4月上旬発売



ドライブ主戦型プレイヤーに最適なラバー

ドライブを得意とするプレイヤーに合う、「スピン」と「コントロール」を両立させた競技志向のラバー。

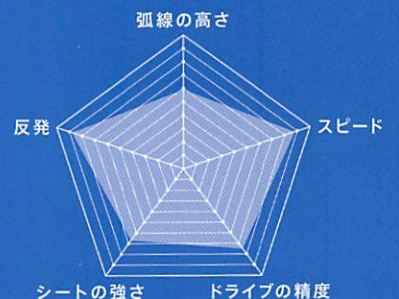

# 全7タイプの戦型におすすめの組み合わせ

\*下記は一例です。ラケットとの組み合わせや個人の技術レベル、感覚等により使いやすいものは変わります。

	前陣速攻	カウンター	サーブ・ 3球目重視	前中陣 ドライブ	両ハンド 強打	異質型 <sup>※1</sup>	カットマン <sup>※2</sup>
フォア	Regular	Stiff	Sticky Extra	Stiff	Sticky Extra	Stiff	Regular / Sticky Extra
バック	Limber	Limber	Regular	Stiff	Stiff	-	Sticky Extra / Regular

※1: バック面は異質ラバーを想定。  
 ※2: 異質ラバーを片面に使う場合は  
 どちらか片方をお使いください。

## VJ>07 Limber NEW

4,200円+税

020721

Style: スピード系テンション裏ソフト

Thickness: MAX/2.0/1.8

Color: RED/BLACK

Made in Japan

Hardness  
40.0±3

2019年 4月上旬発売



### 前陣速攻型プレイヤーに 最適なラバー

ミート打ちを得意とするプレイヤーに合う、「スピード」と「コントロール」を両立させた競技志向のラバー。

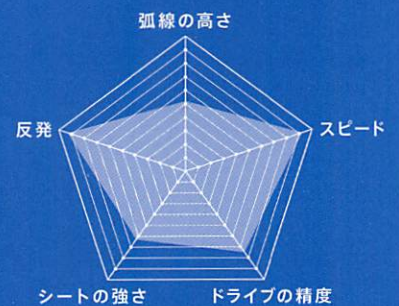

## VJC>07 Sticky Extra NEW

4,800円+税

020741

Style: 粘着系テンション裏ソフト

Thickness: MAX/2.0/1.8

Color: RED/BLACK

Made in China (Sheet)

Made in Japan (Sponge)

Assembled in Japan

Hardness  
47.5±3

2019年 6月上旬発売

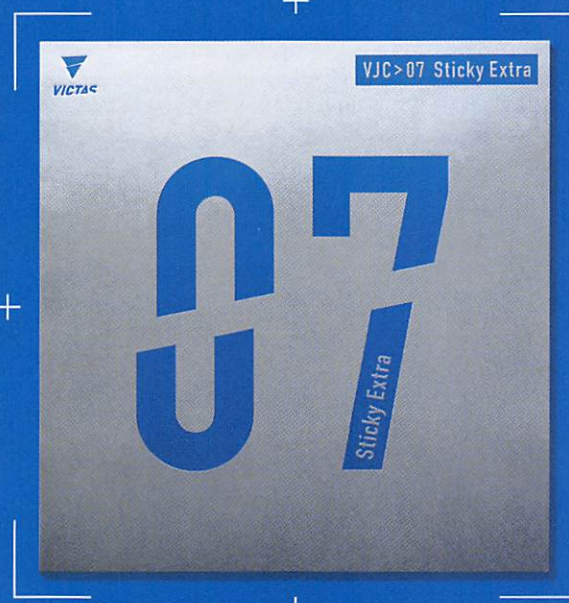

### 得点力向上を目指す プレイヤーに最適なラバー

「スピン」性能に特化した中上級者向けスティッキーラバー。サーブから自在に回転を駆使しゲームを支配する。

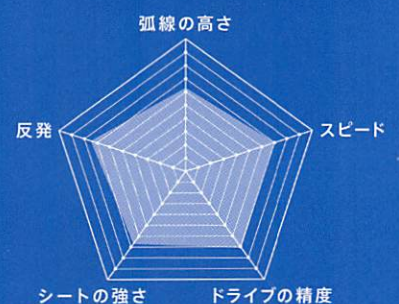

## V>15 Extra

6,000円+税

020461

Style: ハイエナジーテンション裏ソフト

Thickness: MAX/2.0

Color: RED/BLACK

Made in Germany

Hardness  
47.5±3

好評発売中



### 決定打を生む 威力を重視したギア

相手の球を強烈な回転とスピードで上書きして返す。相手を打ち抜く決定打を生む、威力重視に仕上げたギア。

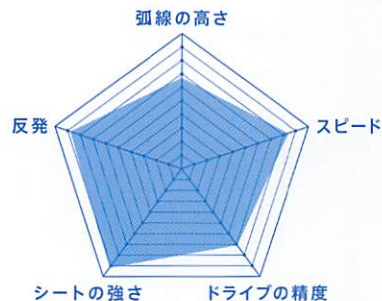

## V>15 Stiff

6,000円+税

020521

Style: ハイエナジーテンション裏ソフト

Thickness: MAX/2.0

Color: RED/BLACK

Made in Germany

Hardness  
45.0±3

好評発売中



### あらゆる球に対して 高い攻撃性能を発揮 安定性を重視したギア

あらゆる球に対して適応し、戦術を自在に組める特性により、高い攻撃性能を発揮するギア。ラリーを支配したい選手向き。

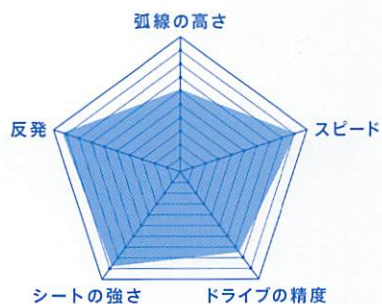

## V>15 Limber

6,000円+税

020451

Style: ハイエナジーテンション裏ソフト

Thickness: MAX/2.0

Color: RED/BLACK

Made in Germany

Hardness  
40.0±3

好評発売中



### 突出した総合力はそのままに さらに使いやすいリンバー

攻守共にバランスも良く、パワーが無くても、高い性能を発揮できるギア。

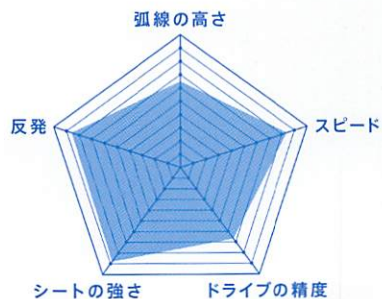



## V>01

4,800円+税

020301

Style: ハイエナジーテンション裏ソフト

Thickness: MAX/2.0/1.8

Color: RED/BLACK

Made in Germany

Hardness  
47.5±3

好評発売中

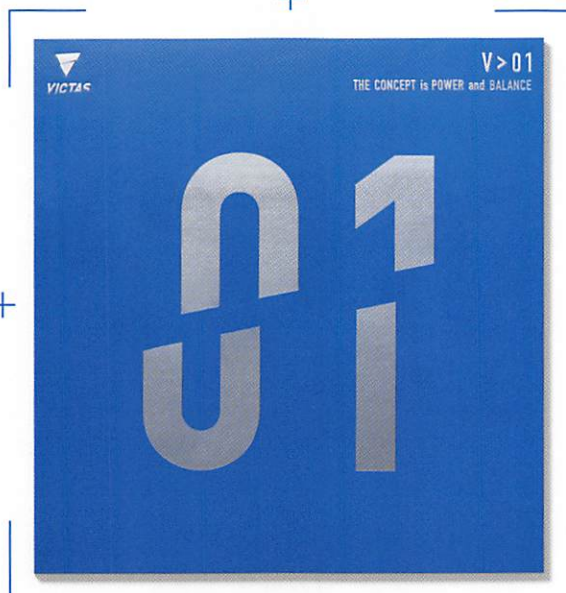

### パワーとバランスを追求した 超攻撃的ギア

ハードヒッター用にボールのスピード、回転量を追求しながら、そのバランスを重要視した。まさにボールにパワーを伝えるエネルギー・モンスターだ。

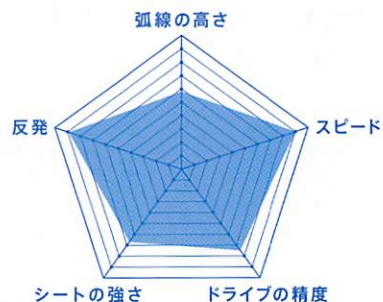

## V>01 Stiff

4,800円+税

020351

Style: ハイエナジーテンション裏ソフト

Thickness: MAX/2.0/1.8

Color: RED/BLACK

Made in Germany

Hardness  
45.0±3

好評発売中

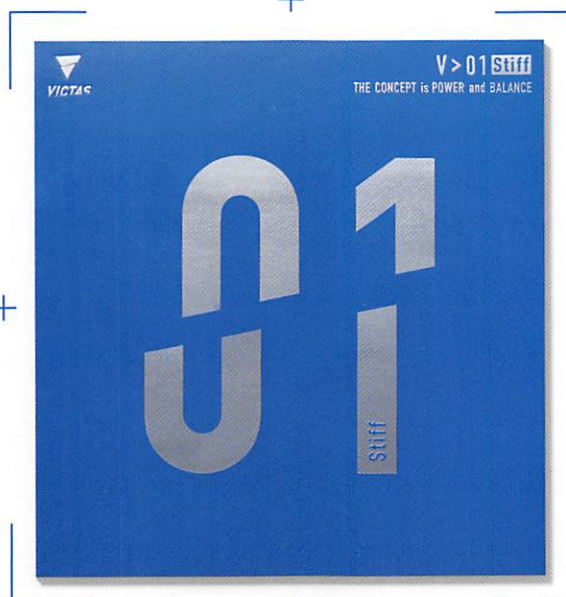

### ボールを掴み、回転力で 弧線を描くモンスターラバー

ハードヒッター用に「V>01」のボールの威力を失わずに、回転性能をアップさせ、強打した時の心地良い打球感を加味したギア。ボールの威力を維持しつつ、しっかりと弧線を描くことができる。

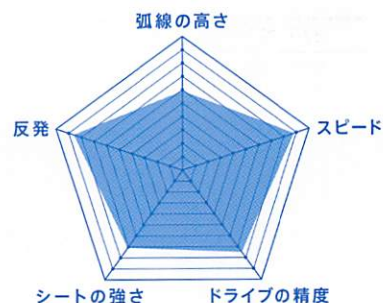

## V>01 Limber

4,800円+税

020341

Style: ハイエナジーテンション裏ソフト

Thickness: MAX/2.0/1.8

Color: RED/BLACK

Made in Germany

Hardness  
40.0±3

好評発売中



### V>01の持つ威力にソフトな 打球感とコントロールをプラス

「V>01」のボールの威力を失わずに、柔らかめの打球感とコントロールを加味したのが、「V>01 Limber」。しっかりとボールを掴んで弾き出す。より正確なボールコントロールを手に行うことができる。

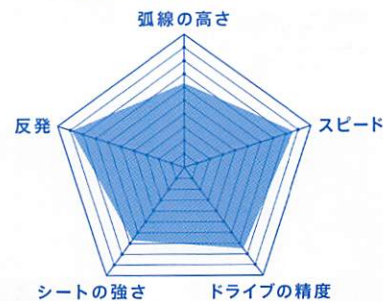

## VS>402 Double Extra

4,800円+税

020401

Style: ハイエナジーテンション  
微粘着性裏ソフト

Thickness: MAX/2.0/1.8

Color: RED/BLACK

Made in Germany

Hardness  
50.0±3

好評発売中

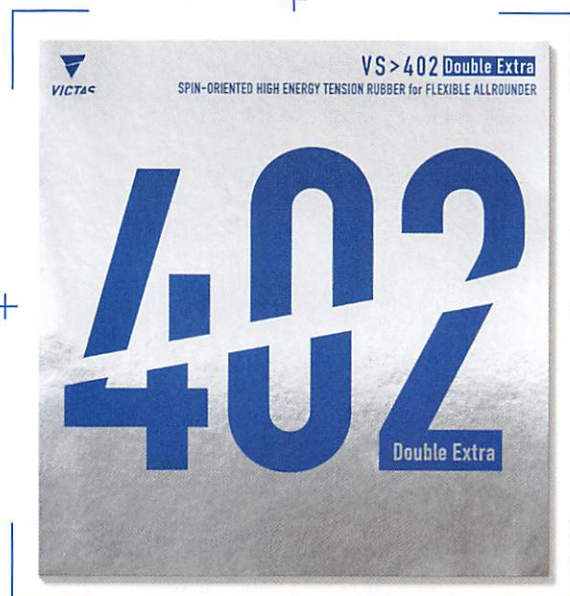

### ハードヒッターの期待に応える 究極のオールラウンドラバー

微粘着性トップシートを生かしたカットの安定性もありながら、ハイエナジーテンションを搭載したDouble Extraのスポンジがよりハードヒティングなインパクトに呼应し相手コートにボールをねじ込む。攻撃力を増幅させる究極のオールラウンドラバー。

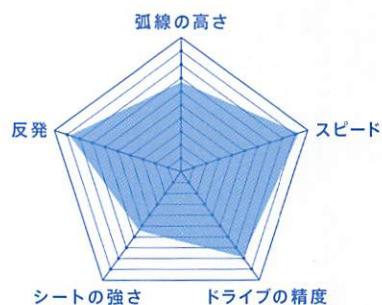

## VS>402 Limber

4,800円+税

020391

Style: ハイエナジーテンション  
微粘着性裏ソフト

Thickness: MAX/2.0/1.8

Color: RED/BLACK

Made in Germany

Hardness  
40.0±3

好評発売中

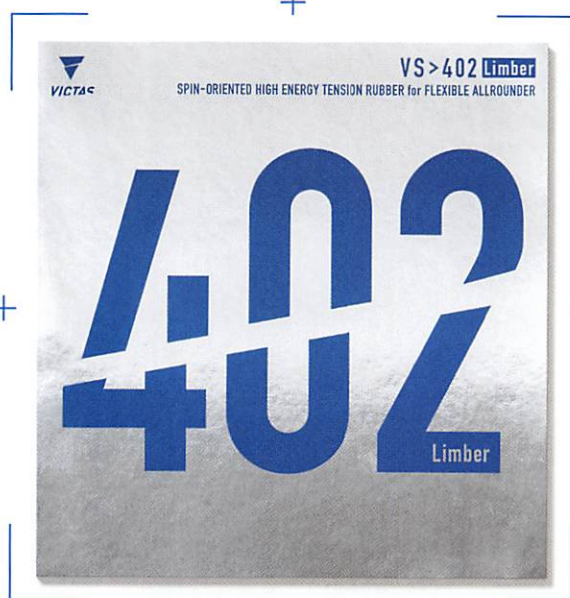

### 扱いやすさを兼ね備えた進化形 オールラウンドラバー

「VS>401」からの特徴である微粘着性トップシートがカットのやりやすさを生み出し、ハイエナジーテンションのスポンジを組み合わせる事で、より攻撃的なプレーを可能にするオールラウンドラバーに进化した。軟らかいLiberのスポンジを使用する事で攻撃的な半面扱いやすさを兼ね備えた究極のオールラウンドラバー。

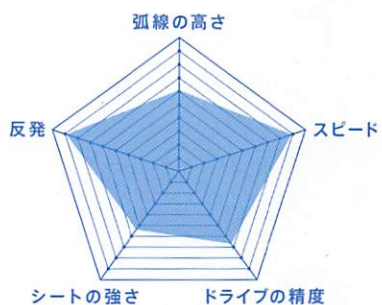

## VS>401

4,800円+税

020271

Style: ハイエナジーテンション  
微粘着性裏ソフト

Thickness: 2.0/1.8/1.5

Color: RED/BLACK

Made in Germany

Hardness  
57.5±3

好評発売中



### 攻めと守りの安定性を徹底して 追求したカットマン用裏ソフト

世界を代表するカットマン、松下浩二が何回ものテストを繰り返し、開発した裏ソフトラバー。徹底して追求されたカットと攻撃の安定性。放たれたカットは低く安定した放物線を描き、相手コートに沈み込む。微粘着性トップシートがカットの安定性を生み、硬いスポンジが攻撃力を作り出す。

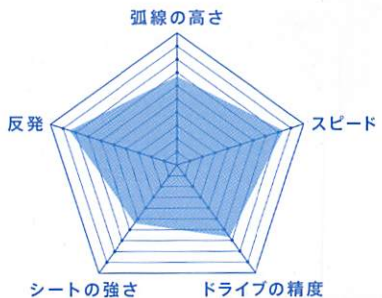

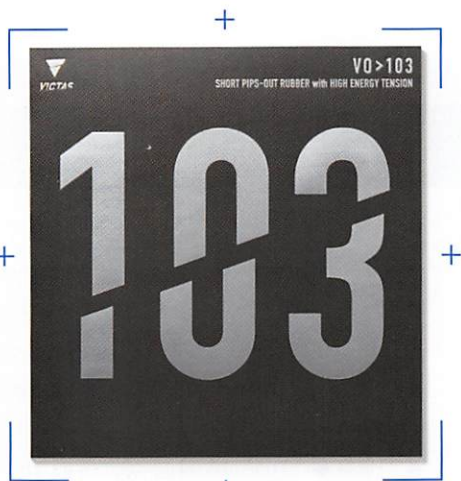

## VO>103

4,500円+税

020242

Style : ハイエナジーテンション表ソフト

Thickness : MAX/2.0/1.8/1.6

Color : RED/BLACK

Made in Germany

Hardness

40.0±3

好評発売中

高度な戦術を駆使して勝ち抜くためのトップアスリート向け表ソフトラバー

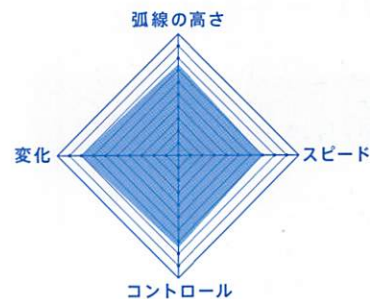

VICTASのノウハウとドイツのラバー製造技術の融合で、スピード・変化・コントロールの3大要素のバランスを追求、試合で安心感と得点力の両方を期待できる表ラバー。

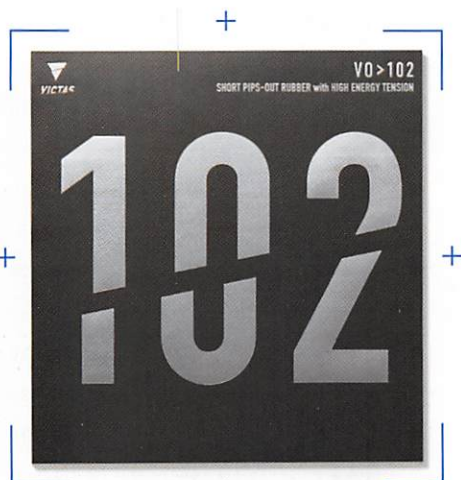

## VO>102

4,500円+税

020222

Style : ハイエナジーテンション表ソフト

Thickness : MAX/2.0/1.8

Color : RED/BLACK

Made in Germany

Hardness

37.5±3

好評発売中

攻撃は最大の防御、超攻撃的なハイエナジーテンション表ソフト

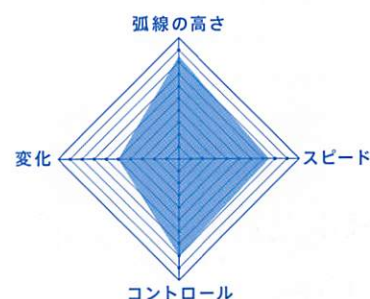

ブロックよりもまず最優先したのは攻撃力。打って打って打ちまくる表ソフトの完成形。心地良い打球感と球離れの良さに加え、粒をココ目にして、安定感も兼ね備えた。テンション系の軟らかめのスポンジとスピード重視のトップシートを組み合わせ、トップ選手仕様のラバーになった。

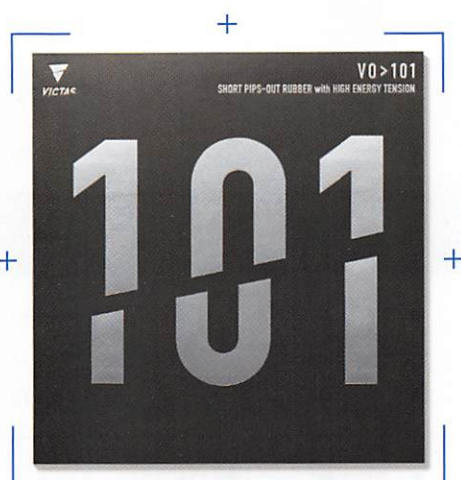

## VO>101

4,500円+税

020202

Style : ハイエナジーテンション表ソフト

Thickness : MAX/2.0/1.8/1.6

Color : RED/BLACK

Made in Germany

Hardness

37.5±3

好評発売中

相手を翻弄する危険球ハイエナジーテンション表ソフト

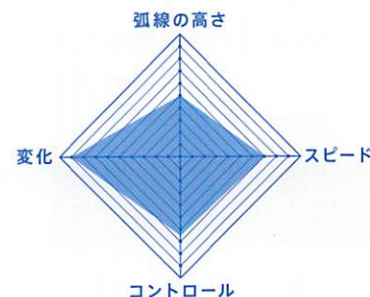

スピード性能、ナックルボール、操作性が優れたギア。弾性に富んだトップシートと特殊スポンジにより、従来の表ソフトの常識を覆すほどのスピード感に加え、表ソフト特有の得点するための球質〔ナックルボール〕を備えている。ボールの軌道は直線的でありながら操作性が良く、試合で勝てる表ソフトに仕上がった。

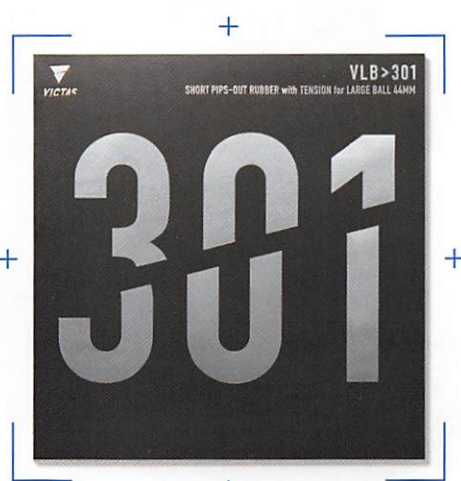

## VLB>301

5,100円+税

020212

Style : ハイエナジーテンション ラージ用表ソフト

Thickness : MAX/2.0/1.8/1.6

Color : RED/BLACK

Made in Germany

Hardness

35.0±3

好評発売中

ラージボールの領域に新たな可能性を拓く攻撃的ラージ用ラバー

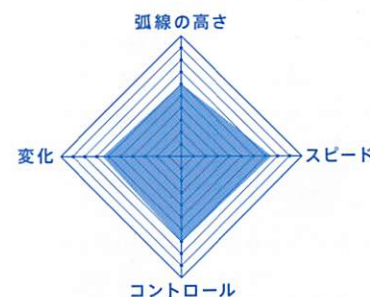

新しいタイプのラージボール用表ソフト。ソフトなスポンジが打球を安定させ、爽快な打球感を生み、トップシートは、ボールのスピード、回転を作り出し、攻撃的な特性を生む。

# ラバー性能表

タイプ	品番	商品名	弧線の 高さ	スピード	ドライブの 精度	シートの 強さ	反発	スポンジ 硬度	厚さ					価格 (税抜)
									MAX	2.0	1.8	1.6	1.5	
裏ソフト	020461	V>15 Extra	6.7	8.4	7.1	9.2	8.8	47.5±3	●	●				¥6,000
	020521	V>15 Stiff	6.1	9.1	7.5	8.8	9.3	45.0±3	●	●				¥6,000
	020451	V>15 Limber	6.5	8.4	6.7	8.8	8.6	40.0±3	●	●				¥6,000
	020301	V>01	5.8	9.0	7.5	6.7	8.9	47.5±3	●	●	●			¥4,800
	020351	V>01 Stiff	5.9	8.8	7.5	7.1	8.6	45.0±3	●	●	●			¥4,800
	020341	V>01 Limber	6.3	8.6	7.5	6.7	8.9	40.0±3	●	●	●			¥4,800
	020711	VJ>07 Regular	5.7	8.1	6.7	6.3	8.1	42.5±3	●	●	●			¥3,500
	020731	VJ>07 Stiff	5.9	8.8	7.5	6.7	8.8	45.0±3	●	●	●			¥4,200
	020721	VJ>07 Limber	5.2	9.2	7.5	6.3	9.3	40.0±3	●	●	●			¥4,200
	020741	VJC>07 Sticky Extra	6.3	7.0	7.1	6.7	7.5	47.5±3	●	●	●			¥4,800
	020271	VS>401	6.7	8.4	6.7	5.4	8.5	57.5±3		●	●		●	¥4,800
	020401	VS>402 Double Extra	6.7	9.3	7.9	5.4	8.8	50.0±3	●	●	●			¥4,800
	020391	VS>402 Limber	6.1	8.9	6.7	5.4	8.9	40.0±3	●	●	●			¥4,800
タイプ	品番	商品名	弧線の 高さ	スピード	コント ロール	変化	反発	スポンジ 硬度	厚さ					価格 (税抜)
表ソフト	020202	VO>101	5.0	7.0	6.5	9.0		37.5±3	●	●	●	●		¥4,500
	020222	VO>102	8.5	7.5	8.0	5.0		37.5±3	●	●	●			¥4,500
	020242	VO>103	7.5	7.0	7.5	8.0		40.0±3	●	●	●	●		¥4,500
	020212	VLB>301 <sup>※</sup>	6.0	7.5	7.0	6.5		35.0±3	●	●	●	●		¥5,100

※ ラージボール用のラバーです。他のラバーとは別基準で数値を算出しています。\* 表ソフトと裏ソフトの測定基準が違うため、同タイプ内での比較をお願いします。  
\* 記載の数値は、株式会社VICTAS調べです。\* 貼り合わせるラケットや使用環境により感覚は変わってくるため、参考値としてご活用ください。\* 全てのラバーで赤、黒の色展開があります。

## ■項目の解説

- 弧線の 高さ : 回転させたボールに対する入反射の角度変化。
- ス ピ ード : 回転させたボールに対する衝突前後の速度変化率。
- ドライブの精度 : 自らドライブを打ち込んだ際の操作性。
- コントロール : 回転させたボールに対する指定箇所への返球精度。
- シートの強さ : 回転させたボールに対する滑りにくさ。
- 反 発 : 一定の高さからボールを落下させたときの弾んだ高さ。  
粘着の影響をなくすため、ラバー表面には片栗粉を散布。
- 変 化 : 回転させたボールに対する回転方向・量の変化。

スポンジ硬度					
Double Limber	Limber	Regular	Stiff	Extra	Double Extra
37.5	40	42.5	45	47.5	50

VICTAS GEAR

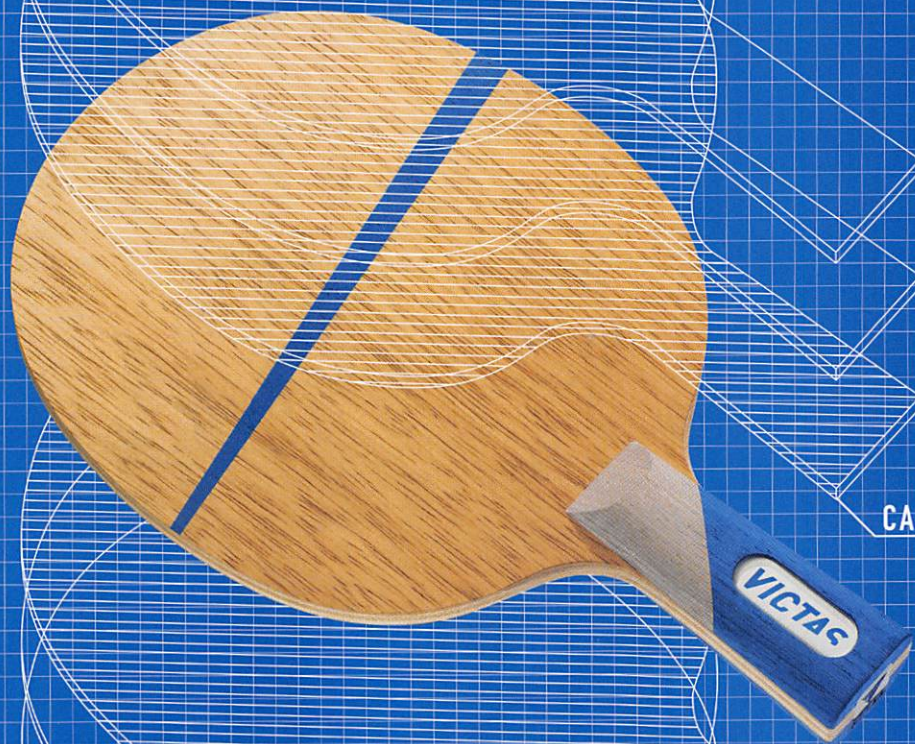

CARBON

CARBON

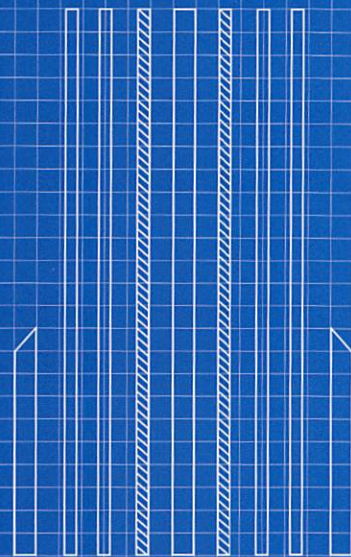

ZX-GEAR  
 KOKI NIWA  
 QUARTET  
 FIRE FALL  
 KOJI MATSUSHITA  
 YUTO MURAMATSU  
 DYNA SEVEN

LINEUP

RESILIENCE

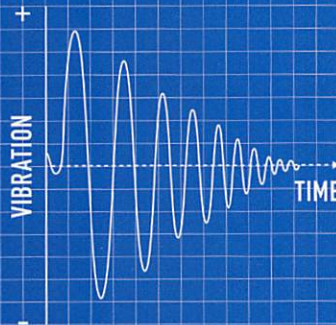

# BLADE



ST, FL and CHN GRIP  
OFFENSIVE or DEFENSIVE



# ZX-GEAR

## NEW TYPE BLADE

威力と操作性を両立させる最新の高弾性繊維「ゼクシオン®」を使用した新感覚ギア

他にはない非常に細かい高弾性繊維「ゼクシオン®」を組み合わせるにより、繊細なボールコントロールと球持ち(しなり)を良くすることを可能にした。特殊素材を感じやすいものから木材ラケットに近いものまで、自分のプレイスタイルに合う打球感を選べるラインナップ。



ST



FL

### ZX-GEAR IN NEW



12,000円+税 ST 028805 FL 028804

攻撃用シェークハンドラケット

Material: 木材5枚+Zカーボン2枚

Status: OFF+

Thickness: 5.9mm

Blade Size: 157×150mm

Grip size: ST 100×23mm FL 100×24mm

Weight: 89g±

Made in Japan

2019年5月下旬 発売

### 剛柔のプレイを両立させた ユーティリティギア

ダイナコア設計でZカーボンを挟み込み、弾みの良さを生かした威力のあるドライブや球持ちの良さを生かしたコースを突く台上プレーなど高い次元で幅広いスタイルにフィットしたラケット。



ST



FL

### ZX-GEAR OUT NEW



12,000円+税 ST 028905 FL 028904

攻撃用シェークハンドラケット

Material: 木材5枚+Zカーボン2枚

Status: OFF+

Thickness: 5.9mm

Blade Size: 157×150mm

Grip size: ST 100×23mm FL 100×24mm

Weight: 89g±

Made in Japan

2019年5月下旬 発売

### パワーと威力を引き出す アグレッシブギア

高弾 & 高反発なZカーボンをダイナシェル設計®で使用することで、プレイヤーのパワーを増幅し、相手を打ち抜く威力を手に入れたラケットに仕上がった。

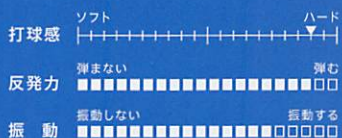

※ラケットの表面に近い層に特殊繊維を挟み込んだラケット



ST



FL

### ZX-GEAR FIBER NEW



10,000円+税 ST 029005 FL 029004

攻撃用シェークハンドラケット

Material: 木材5枚+Zファイバー2枚

Status: OFF

Thickness: 5.7mm

Blade Size: 157×150mm

Grip size: ST 100×23mm FL 100×24mm

Weight: 85g±

Made in Japan

2019年5月下旬 発売

### プレイの幅を広げる テクニカルギア

1番ボールを掴む感覚のあるZファイバーを使用。木材に近い感覚でありながらラケットの広範囲で正確な打球を可能とし、繊細なプレーで相手を翻弄する。

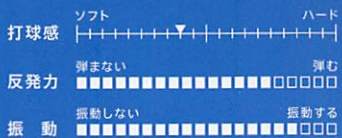

# KOKI NIWA

## 世界を打ち抜く超攻撃型丹羽選手モデル



### KOKI NIWA WOOD

15,000円+税

ST 027205 FL 027204 CHN 027203

攻撃用シェークハンド/ベンホルダーラケット

Material: 木材7枚

Status: OFF+

Thickness: 6.5mm

Blade Size: 157×150mm

Grip size: ST 100×22mm FL 100×23mm  
CHN 72×23mm

Weight: ST-FL 90g± CHN 87g±

Made in China

FL/ST 好評発売中 CHN 2019年3月中旬



NEW

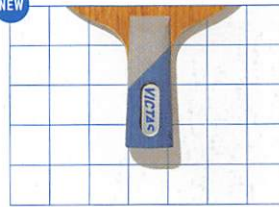

### 超攻撃型 木材7枚合板ラケット 丹羽選手使用モデル

特殊素材を使用せず木材だけの構成で、丹羽選手のスタイルにマッチする高速ギアが生まれた。カウンタプレヤーが特に速く、前陣での速さとパワーを生かすことのできるラケットに仕上がった。

『V>15』との相性も抜群な木材7枚合板ギア。



### KOKI NIWA



20,000円+税

ST 027805 FL 027804 CHN 027803

攻撃用シェークハンド/ベンホルダーラケット

Material: 木材5枚

+アラミドカーボン2枚+フリースカーボン2枚

Status: OFF+ Thickness: 5.7mm

Blade Size: 157×150mm

Grip size: ST 100×22mm FL 100×23mm  
CHN 72×23mm

Weight: ST-FL 88g± CHN 85g±

Made in China

FL/ST 好評発売中 CHN 2019年3月中旬



NEW

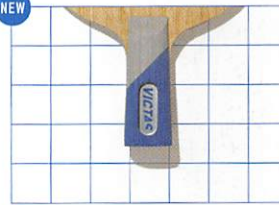

### 超攻撃卓球を可能にするギア

丹羽孝希はリオの大舞台で実力を証明した。世界ランキング一桁の選手を超攻撃卓球で撃破した。その左手に握られていたのは『カルテットAFC』。

そして大会後に、さらなるパワーアップを図るため、VICTASの開発陣と考えたのが『丹羽孝希』ラケットだ。

中芯を厚くしてさらに威力を増した木材構成。ラリー戦での速さ、そして台上での攻撃で力を発揮する。



# QUARTET 球持ちの良さを生むDSE設計

特殊素材を4枚組み合わせる一方で、特殊素材の強度を生かして総厚を薄く仕上げ、特殊素材の反発力と木材ラケットのような球持ち(しなり)の両立を可能にした。豊富な特殊素材の組み合わせにより、自分に最適な反発、打球感を選べる。トップ選手からジュニアまで、総合力でより高いレベルの競技を目指す選手向け。



ST

## QUARTET VFC



15,000円+税

ST 028405 FL 028404 CHN 028403

攻撃用シェークハンド/ベンホルダーラケット

Material: 木材5枚  
+Vカーボン2枚+フリースカーボン2枚

Status: OFF+ Thickness: 5.3mm

Blade Size: 157×150mm

Grip size: ST 100×22mm FL 100×23mm  
CHN 72×23mm

Weight: ST-FL 88g± CHN 84g±

Made in China

FL/ST 好評発売中 CHN 2019年3月中旬



FL

NEW



CHN

### 破壊力を搭載した 史上最強カルテット

DSE技術に抜群の破壊力を誇るVカーボンを搭載することで威力はさらに増し、コントロール性能も向上させた。どんな打球にも押し負けず打ち返す威力はカルテット史上最強。

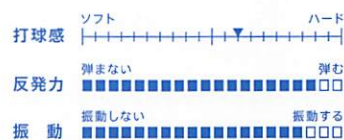

ST

## QUARTET LFC



15,000円+税 ST 028505 FL 028504

攻撃用シェークハンドラケット

Material: 木材5枚  
+ラインカーボン2枚+フリースカーボン2枚

Status: OFF

Thickness: 5.3mm

Blade Size: 157×150mm

Grip size: ST 100×22mm FL 100×23mm

Weight: 86g±

Made in China

好評発売中



FL

### 安定性を向上させた 高反発カルテット

カルテットシリーズ中では軽量でありながらも反発力でも優れているこの「LFC」は、ラインカーボンを組み合わせている。DSEにより更に安定性も向上。

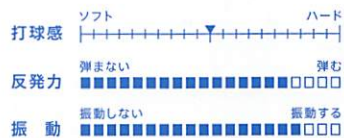



# QUARTET



Double Synergy Effect

## 4枚の特殊素材が四重奏を奏でる

幾千通りもある組み合わせの中から、木材も特殊素材もその特性を生かすラケットを創造。二つの特殊素材を組み合わせることで、それぞれに持つ特異性を両立させ、相乗効果をもたらす、優れた打球感を生むDSEテクノロジー。

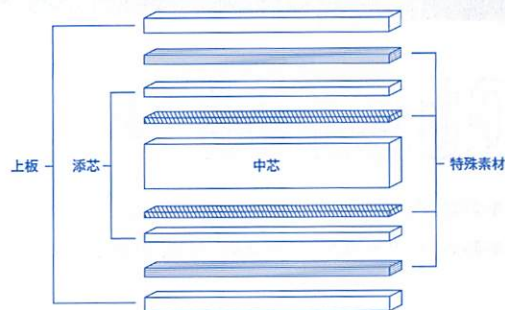

ST

## QUARTET AFC



15,000円+税

ST 028605 FL 028604 CHN 028603

攻撃用シェークハンド/ペンホルダーラケット

Material: 木材5枚

+アラミドカーボン2枚+フリースカーボン2枚

Status: OFF Thickness: 5.5mm

Blade Size: 157×150mm

Grip size: ST 100×22mm FL 100×23mm

CHN 72×23mm

Weight: ST-FL 91g± CHN 82g±

Made in China

FL/ST 好評発売中 CHN 2019年3月中旬

## 多彩な技術が可能なカルテット

反発力の高いアラミドカーボンを組み合わせることで攻撃と守備のバランスが良いラケット。

打球は弧線を描き安定するため、オールラウンドを目指す選手に最適。

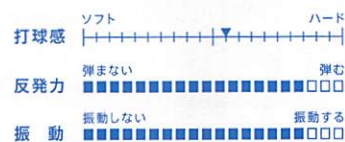

FL

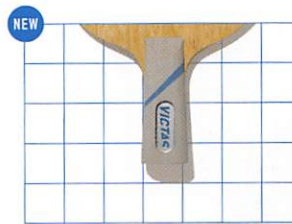

CHN



ST

## QUARTET SFC



15,000円+税 ST 028705 FL 028704

攻撃用シェークハンドラケット

Material: 木材5枚

+シルバーカーボン2枚+フリースカーボン2枚

Status: OFF

Thickness: 5.4mm

Blade Size: 157×150mm

Grip size: ST 100×22mm FL 100×23mm

Weight: 92g±

Made in China

好評発売中

## 素材が生きる高性能なカルテット

シルバーカーボンの特長である球持ちの良さをDSEに生かし、打球の安定感と威力を兼ね備えたラケット。自らが放つあらゆる打球を正確にコントロールできる。



FL

# Fire Fall 反発力を生むダイナコア設計

中芯材と添芯材に特殊素材を挟み込むことで、反発力・打球感などの特殊素材の特性をより良く引き出すダイナコア設計が魅力。特殊素材（カーボン・化学繊維・樹脂）の組み合わせから自分のスタイルに最適な打球感が選べる豊富なラインナップ。プライスパフォーマンスも魅力。



ST



FL

NEW



CHN

## Fire Fall AC



10,000円+税

ST 027505 FL 027504 CHN 027503

攻撃用シェークハンド/ペンホルダーラケット

Material：木材5枚+アラミドカーボン2枚

Status：OFF+ Thickness：6.6mm

Blade Size：157×150mm

Grip size：ST 100×22mm FL 100×23mm

CHN 72×23mm

Weight：ST-FL 88g± CHN 86g±

Made in China

FL/ST 好評発売中 CHN 2019年3月中旬

### 威力重視のAC

アラミドカーボンをダイナコア設計で使用。打球の威力に重点を置きつつも、使いやすさを兼ね備えた高性能ラケット。



ST



FL

## Fire Fall HC



10,000円+税 ST 027305 FL 027304

攻撃用シェークハンドラケット

Material：木材5枚+Hカーボン2枚

Status：OFF+

Thickness：6.2mm

Blade Size：157×150mm

Grip size：ST 100×22mm FL 100×23mm

Weight：89g±

Made in China

好評発売中

### 打ち合いに強いHC

高強度のカーボン繊維をヘックス(六角形)状に編み込んだ、新開発の繊維素材「Hカーボン」を、ダイナコア設計で挟み込んだ。反発を重視した超攻撃のギアで、後陣からでも威力を発揮する。

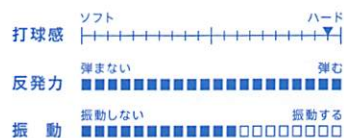

ST



FL

## Fire Fall LC



10,000円+税 ST 027405 FL 027404

攻撃用シェークハンドラケット

Material：木材5枚+ラインカーボン2枚

Status：OFF+

Thickness：6.0mm

Blade Size：157×150mm

Grip size：ST 100×22mm FL 100×23mm

Weight：88g±

Made in China

好評発売中

### 反発力+軽量のLC

軽量でありながら反発力にも優れたラインカーボンを使用。「SCよりも軽くて反発力のあるラケットがほしい」というユーザーの要望に応じて開発した。

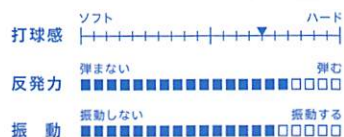

# Fire Fall



## 内なる力を呼び起こす [ダイナコア]

木材を生かし、木材を超える。DYNA-CORE[ダイナコア]は、5枚合板の中芯の横に特殊素材を挟み込み、木材の特性を生かしながらも、特殊素材を加えることで威力をアップさせた。木材と特殊素材の無限の組み合わせから、威力、コントロールのバランスを考えて、選ばれしラケットが[ダイナコア]として誕生する。

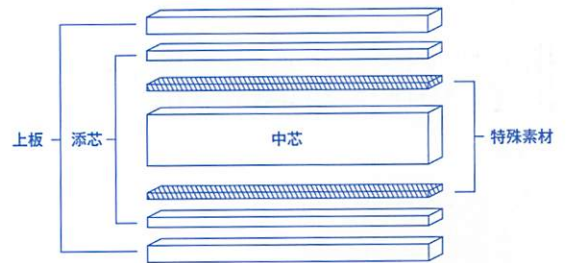

ST



FL



CHN

## Fire Fall VC



10,000円+税

ST 027755 FL 027754 CHN 027753

攻撃用シェークハンド/ペンホルダーラケット

Material: 木材5枚+Vカーボン2枚

Status: OFF+ Thickness: 6.4mm

Blade Size: 157×150mm

Grip size: ST 100×22mm FL 100×23mm

CHN 72×23mm

Weight: ST-FL 92g± CHN 85g±

Made in China

FL/ST 好評発売中 CHN 2019年3月中旬

### 超破壊力のVC

強度の高い防護服や宇宙服に使用されているスーパー繊維とカーボンを編み込んだVカーボンを、中芯の木材に沿うように使用。その特徴は抜群の強さであり、ボールの破壊力を生むラケットに仕上がった。



ST



FL

## Fire Fall SC



10,000円+税 ST 027705 FL 027704

攻撃用シェークハンドラケット

Material: 木材5枚+シルバーカーボン2枚

Status: OFF+

Thickness: 6.2mm

Blade Size: 157×150mm

Grip size: ST 100×22mm FL 100×23mm

Weight: 93g±

Made in China

好評発売中

### 威力+安定のSC

ダイナコア設計でシルバーカーボンを挟み込み、威力とコントロール性の両立を図った。総合的に高いレベルで攻守に威力を発揮する、バランスの取れたラケット。シリーズで最も重い球を出せるギア。



ST



FL

## Fire Fall FC



10,000円+税 ST 027605 FL 027604

攻撃用シェークハンドラケット

Material: 木材5枚+フリースカーボン2枚

Status: OFF

Thickness: 6.0mm

Blade Size: 157×150mm

Grip size: ST 100×22mm FL 100×23mm

Weight: 82g±

Made in China

好評発売中

### 安定重視のFC

フリースカーボンの特性を引き出すダイナコア設計で、特殊素材ラケットでありながら柔らかく手に響く打球感がある。安定性を重視しながらも、威力あるプレーを可能にする高性能ラケット。



# KOJI MATSUSHITA

全てのカットマンに向けた4種類のギア



ST



FL

## KOJI MATSUSHITA

10,000円+税 ST 028005 FL 028004

守備用シェークハンドラケット

Material : 木材5枚

Status : DEF

Thickness : 5.4mm

Blade Size : 165×155mm

Grip size : ST 97×24mm FL 100×22mm

Weight : 87g±

Made in Japan

好評発売中

世界のチョッパー、  
松下浩二が開発したカット用ギア

全日本4回優勝、世界銅メダリストの  
松下浩二が自ら開発に関わり、現役時代の  
ラケットを上回るギアが完成。

カットの変化とコントロールに優れ、  
攻撃時には木材の合板特性で弾みを生む。

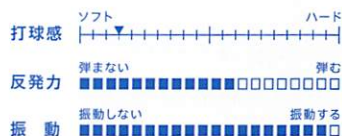

ST



FL

## KOJI MATSUSHITA OFFENSIVE

10,000円+税 ST 028105 FL 028104

守備用シェークハンドラケット

Material : 木材5枚

Status : OFF-

Thickness : 6.0mm

Blade Size : 165×155mm

Grip size : ST 100×23mm FL 100×23mm

Weight : 93g±

Made in Japan

好評発売中

より攻撃的なカットマンへ  
アグレッシブギア

表面にやや硬めのマホガニ材を使用し、  
攻撃時のボールの威力を保証。

カット時は中芯にボールの反発を制御する  
木材を使うことで安定性を向上。

打てば威力があり、守れば抜群に安定する  
という、二刀流のカットギア。

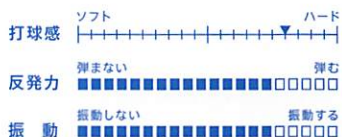

ST



FL

## KOJI MATSUSHITA DEFENSIVE

10,000円+税 ST 028205 FL 028204

守備用シェークハンドラケット

Material : 木材5枚

Status : DEF

Thickness : 5.0mm

Blade Size : 165×155mm

Grip size : ST 100×22mm FL 100×22mm

Weight : 84g±

Made in Japan

好評発売中

カット主体のカットマンへ  
究極の守備ラケット

表面にボールの弾みを抑える  
シルバーハート材を使用し、カットをする際には  
ラケットに当たれば入るというような比類  
なき安定性を実現。

カット主体の選手、コントロールに不安のある  
選手にピッタリのラケットだ。

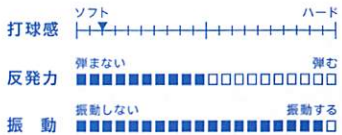

ST



FL

## KOJI MATSUSHITA SPECIAL

12,000円+税 ST 028305 FL 028304

守備用シェークハンドラケット

Material : 木材5枚+フリースカーボン2枚

Status : ALL

Thickness : 5.6mm

Blade Size : 165×155mm

Grip size : ST 100×22mm FL 100×23mm

Weight : 90g±

Made in China

好評発売中

研ぎ澄まされた新感覚

反発を抑えた木材構成、特殊素材が生み出す  
広いスイートスポットと、手に響かない「新感覚」。  
攻撃を重視する近代カットマンに捧げる  
最新鋭の「松下浩二」モデル。

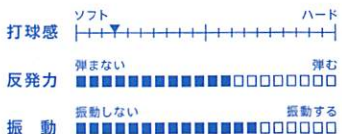

# YUTO MURAMATSU 新世代のカットマンラケット



ST

## YUTO MURAMATSU

10,000円+税 ST 027905 FL 027904

守備用シェークハンドラケット

Material : 木材5枚

Status : OFF-

Thickness : 6.0mm

Blade Size : 165×155mm

Grip size : ST 100×23mm FL 100×23mm

Weight : 93g±

Made in Japan

好評発売中

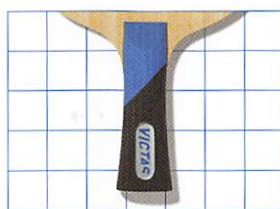

FL

超攻撃とカットを両立させるギア  
ユース五輪銀メダリストの村松雄斗は2016  
年から戦いの地を欧州に求め、さらなるレベ  
ルアップに向け挑んだ際、その右手に握られ  
ていたのが、「村松雄斗」ラケットだ。  
表面にはホワイتمホガニ材を使うことによ  
って、カット守備のコントロールを重視し  
ながらも、一打必殺の確率を高める攻撃の  
ギア。



# DYNA SEVEN 使いやすさ VICTAS No.1

お求めやすい価格でお届けするVICTASラケットのエントリーモデル



ST

## DYNA SEVEN

8,000円+税 ST 027105 FL 027104

攻撃用シェークハンドラケット

Material : 木材7枚

Status : OFF

Thickness : 6.1mm

Blade Size : 157×150mm

Grip size : ST 100×22mm FL 100×23mm

Weight : 86g±

Made in China

好評発売中



FL

オールラウンダー  
バランス重視の7枚合板ラケット  
反発、球離れと多少し抑え、攻撃、守備の  
バランスを重視して開発されたダイナセブン。  
木材ならではのボールを掴む感覚と、  
広いスイートスポットで高い操作性を生む。  
戦型、ラバーを問わず全てのプレイヤーに  
おすすめできる仕様に仕上げた。

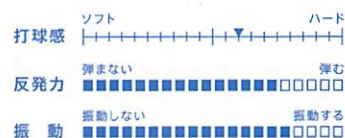

# ラケット性能表

タイプ	品番	商品名	打球感	反発力	振動	ブレード素材			ブレード厚	ブレードサイズ	重量	グリップサイズ(長さ×厚さ)		価格(税抜)
						木材	特殊素材IN	特殊素材OUT				ST(-5)	FL(-4)	
シェーク	02720-	KOKI NIWA WOOD	H8	9.0	7.5	7枚合板	-	-	6.5	157×150	90g±	100×22	100×23	¥15,000
	02780-	KOKI NIWA	H2	8.5	8.5	5枚合板	アラミドカーボン2枚	フリースカーボン2枚	5.7	157×150	88g±	100×22	100×23	¥20,000
	02730-	Fire Fall HC	H9	10.0	6.0	5枚合板	Hカーボン2枚	-	6.2	157×150	89g±	100×22	100×23	¥10,000
	02775-	Fire Fall VC	H7	9.5	7.0	5枚合板	Vカーボン2枚	-	6.4	157×150	92g±	100×22	100×23	¥10,000
	02750-	Fire Fall AC	H5	9.0	7.0	5枚合板	アラミドカーボン2枚	-	6.6	157×150	88g±	100×22	100×23	¥10,000
	02740-	Fire Fall LC	H4	8.0	7.5	5枚合板	ラインカーボン2枚	-	6.0	157×150	88g±	100×22	100×23	¥10,000
	02770-	Fire Fall SC	H3	8.5	8.0	5枚合板	シルバーカーボン2枚	-	6.2	157×150	93g±	100×22	100×23	¥10,000
	02760-	Fire Fall FC	S5	7.5	8.0	5枚合板	フリースカーボン2枚	-	6.0	157×150	82g±	100×22	100×23	¥10,000
	02840-	QUARTET VFC	H2	9.0	8.5	5枚合板	Vカーボン2枚	フリースカーボン2枚	5.3	157×150	88g±	100×22	100×23	¥15,000
	02860-	QUARTET AFC	H1	8.5	8.5	5枚合板	アラミドカーボン2枚	フリースカーボン2枚	5.5	157×150	91g±	100×22	100×23	¥15,000
	02850-	QUARTET LFC	MID	8.0	8.5	5枚合板	ラインカーボン2枚	フリースカーボン2枚	5.3	157×150	86g±	100×22	100×23	¥15,000
	02870-	QUARTET SFC	S1	8.5	8.5	5枚合板	シルバーカーボン2枚	フリースカーボン2枚	5.4	157×150	92g±	100×22	100×23	¥15,000
	02880-	ZX-GEAR IN	H5	8.5	8.0	5枚合板	Zカーボン2枚	-	5.9	157×150	89g±	100×23	100×24	¥12,000
	02890-	ZX-GEAR OUT	H8	9.0	7.5	5枚合板	-	Zカーボン2枚	5.9	157×150	89g±	100×23	100×24	¥12,000
	02900-	ZX-GEAR FIBER	S2	7.5	8.5	5枚合板	Zファイバー2枚	-	5.7	157×150	85g±	100×23	100×24	¥10,000
	02710-	DYNA SEVEN	H2	7.5	8.0	7枚合板	-	-	6.1	157×150	86g±	100×22	100×23	¥8,000
	02790-	YUTO MURAMATSU	H6	7.5	7.0	5枚合板	-	-	6.0	165×155	93g±	100×23	100×23	¥10,000
	02800-	KOJI MATSUSHITA	S7	6.0	9.5	5枚合板	-	-	5.4	165×155	87g±	97×24	100×22	¥10,000
	02810-	KOJI MATSUSHITA OFFENSIVE	H6	7.5	7.5	5枚合板	-	-	6.0	165×155	93g±	100×23	100×23	¥10,000
	02820-	KOJI MATSUSHITA DEFENSIVE	S8	5.0	9.5	5枚合板	-	-	5.0	165×155	84g±	100×22	100×22	¥10,000
02830-	KOJI MATSUSHITA SPECIAL	S7	6.0	7.0	5枚合板	-	フリースカーボン2枚	5.6	165×155	90g±	100×22	100×23	¥12,000	
タイプ	品番	商品名	打球感	反発力	振動	ブレード素材			ブレード厚	ブレードサイズ	重量	グリップサイズ(長さ×厚さ)		価格(税抜)
						木材	特殊素材IN	特殊素材OUT				CHN(-3)		
ベン	02720-	KOKI NIWA WOOD	H8	9.0	7.5	7枚合板	-	-	6.5	157×150	87g±	72×23		¥15,000
	02780-	KOKI NIWA	H2	8.5	8.5	5枚合板	アラミドカーボン2枚	フリースカーボン2枚	5.7	157×150	85g±	72×23		¥20,000
	02775-	Fire Fall VC	H7	9.5	7.0	5枚合板	Vカーボン2枚	-	6.4	157×150	85g±	72×23		¥10,000
	02750-	Fire Fall AC	H5	9.0	7.0	5枚合板	アラミドカーボン2枚	-	6.6	157×150	86g±	72×23		¥10,000
	02840-	QUARTET VFC	H2	9.0	8.5	5枚合板	Vカーボン2枚	フリースカーボン2枚	5.3	157×150	84g±	72×23		¥15,000
	02860-	QUARTET AFC	H1	8.5	8.5	5枚合板	アラミドカーボン2枚	フリースカーボン2枚	5.5	157×150	82g±	72×23		¥15,000

\*記載の数値は、株式会社VICTAS調べです。\*貼り合わせるラバーや使用環境により感覚は変わってくるため、参考値としてご活用ください。

## ■項目の解説

打球感：HはHard(ハード)、SはSoft(ソフト)の略です。それぞれ数字が大きいほどHard、Softの感覚が強まります。MIDはHardとSoftの中間程度の感覚です。

反発力：数字が高くなると良く弾みます。

振動：数字が高くなると手に振動が伝わりやすくなります。

## ラケット使用 特殊素材一覧

### アラミドカーボン

柔軟なアラミド繊維と強靱なカーボンを交織し、強度と柔軟性を持つシート。反発力と柔軟な打球感を両立させる。

### カーボン

軽くて強いのが特徴。卓球ラケットに使用すると軽量化と反発力の向上につながり、ラケット強度もアップする。

### Hカーボン

カーボン繊維をヘックス(六角形)状に編み込んだ。非常に強靱な構造のため、通常のカーボン以上の弾みを実現。

### Zカーボン

高弾性で非常に細かい繊維のゼクシオン®と反発力を高めるカーボンを組み合わせ、剛柔両方のプレイスタイルを可能とする素材。

### Vカーボン

非常に強度が高く、引っ張りにも強い高強度繊維。反発力を飛躍的に向上させる特殊素材。

### フリースカーボン

不織布タイプのカーボンシート。柔軟性に優れ、非常に薄く軽量で打球感を損なわない。安定性が高いラケットを生む。

### Zファイバー

高弾性で非常に細かい繊維のゼクシオン®のみで構成され、ボールを掴む感覚が一番強く、ラケットの広範囲で正確な打球が可能。

### ラインカーボン

繊維を編み込むカーボンと違い単一方向にカーボンを並べた特殊素材。弾力があり反発力をアップさせる。

### シルバーカーボン

グラスファイバーにアルミ繊維を蒸着させた素材。球持ちと威力に優れ、主に威力重視のラケットに使用される。

ゼクシオン®(Zxion®)はKBセーレン(株)の登録商標です。

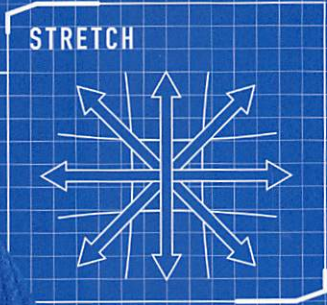
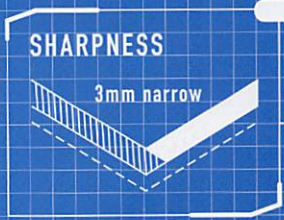

- GAME SHIRTS
- PRACTICE SHIRTS
- POLO SHIRTS
- HEAD BAND
- SOCKS
- HOODIE

- GAME PANTS
- SHOES
- WRIST BAND
- SQUAT
- JERSEY
- BAG

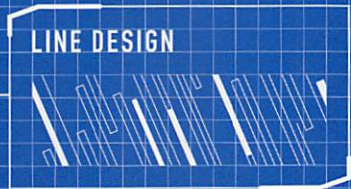

**SET UP COLOR**

C

M

Y

K

# APPAREL

2019  
NEW  
ITEM  
UNISEX







BLUE 0120

BACK SIDE



BLACK 0020

YELLOW 0400

PINK 0300

## V-NGS900 NEW

8,800円+税

031478

Size : 2XS/XS/S/M/L/XL/2XL/3XL

※別寸対応は受け付けておりません。

Material : ポリエステル100%

(サラマックスストレッチ)

Made in Thailand

JTTA 公認	吸汗 速乾	軽量	伸縮	DRY	男女 兼用
------------	----------	----	----	-----	----------

サラマックス素材+ビスコテックスシステムで  
着心地抜群のゲームシャツです。

V-NGP904とSet up可能。

※レディス V-LGS901とミックスダブルスで着用いただけます。

Viscotecs® 2019年度 男子日本代表モデル

2019年4月中旬 発売

サイズ表(cm) 仕上がり実寸

	2XS	Xs	S	M	L	XL	2XL	3XL
着丈	62	64	66	68	70	72	74	76
胸囲	93	97	101	105	109	113	117	121



BLUE 0120



BLACK 0020

## V-NGP904 NEW

5,800円+税

034557

Size : 2XS/XS/S/M/L/XL/2XL/3XL

※別寸対応は受け付けておりません。

Material : ポリエステル100%

(サラマックスプラス)

Made in Thailand

JTTA 公認	吸汗 速乾	伸縮	DRY	男女 兼用
------------	----------	----	-----	----------

サラマックス素材+ビスコテックスシステムで  
着心地抜群のゲームパンツです。

V-NGS900、V-LGS901とSet up可能。

Viscotecs® 2019年度 男子日本代表モデル

2019年4月中旬 発売

サイズ表(cm) 仕上がり実寸

	2XS	Xs	S	M	L	XL	2XL	3XL
ヒップ	98.5	102.5	106.5	110.5	114.5	118.5	122.5	126.5
脇丈	36	36.5	37.5	38	39	39.5	40.5	41
股下	12	12	12.5	12.5	13	13	13.5	13.5



BLUE 0120

BACK SIDE



GRAY 0440

YELLOW 0400

PINK 0300

## V-GS902 NEW

6,800円+税

031476

Size : 2XS/XS/S/M/L/XL/2XL/3XL/4XL

※別寸対応はご相談ください。

Material : ポリエステル100%

(ミニワッフル)

Made in China

JTTA 公認	吸汗 速乾	ソフト	男女 兼用
------------	----------	-----	----------

コンセプトデザインをデジタル表現した  
ゲームシャツです。

2019年3月上旬 発売

サイズ表(cm) 仕上がり実寸

	2XS	Xs	S	M	L	XL	2XL	3XL	4XL
着丈	61	63	65	67	69	71	73	75	77
胸囲	93	97	101	105	109	113	117	121	125



BLUE 0120



BACK SIDE

## V-GS801

7,800円+税

031474

Size : 2XS/XS/S/M/L/XL/2XL/3XL/4XL

※別寸対応は受け付けておりません。

Material : ポリエステル100%  
(サラマックスストレッチ)

Made in Thailand

JTTA 公認	吸汗 速乾	軽量	伸縮	DRY	男女 兼用
------------	----------	----	----	-----	----------



BLACK 0020

PINK 0300

サラマックス素材とビスコテックスシステムの  
組み合わせで着心地抜群のゲームシャツです。

Viscotecs®

好評発売中

サイズ表(cm)仕上がり実寸

	2XS	XS	S	M	L	XL	2XL	3XL	4XL
着丈	63	65	67	69	71	73	75	77	79
胸囲	93	97	101	105	109	113	117	121	125



BLUE 0120



BACK SIDE

## V-GS053

6,800円+税

031466

Size : 2XS/XS/S/M/L/XL/2XL/3XL/4XL

※別寸対応はご相談ください。

Material : ポリエステル100%  
(ミニワッフル)

Made in China

JTTA 公認	吸汗 速乾	ソフト	男女 兼用
------------	----------	-----	----------



BLACK 0020

YELLOW 0400

PINK 0300

バイカラーのストライプグラデーション  
ユニゲームシャツ。

好評発売中

サイズ表(cm)仕上がり実寸

	2XS	XS	S	M	L	XL	2XL	3XL	4XL
着丈	61	63	65	67	69	71	73	75	77
胸囲	93	97	101	105	109	113	117	121	125



BLUE 0120



BACK SIDE

## V-NGS052

8,800円+税

031467

Size : 2XS/XS/S/M/L/XL/2XL/3XL

※別寸対応は受け付けておりません。

Material : ポリエステル100%  
(サラマックスストレッチ)

Made in Thailand

JTTA 公認	吸汗 速乾	軽量	伸縮	DRY	男女 兼用
------------	----------	----	----	-----	----------



BLACK 0020

YELLOW 0400

GRAY 0440

Viscotecsでグラデーション表現。

ユニゲームシャツ。V-NGP055とSet up可能。

※レディス V-LS054とミックスダブルスで着用いただけます。

Viscotecs®

2018年度 男子日本代表モデル

好評発売中

サイズ表(cm)仕上がり実寸

	2XS	XS	S	M	L	XL	2XL	3XL
着丈	62	64	66	68	70	72	74	76
胸囲	93	97	101	105	109	113	117	121

## V-NGP031

5,200円+税

034522

Size: 2XS/XS/S/M/L/XL/2XL/3XL

※別寸対応は受け付けておりません。

Material: ポリエステル100%

(サテントリコット)

脇部分: 2WAYストレッチ

※日本製生地を使用

Made in China / Thailand

※原産国は選べません。

JTTA 公認	吸汗 速乾	光沢	伸縮	ポケット 付	ガゼット	男女 兼用
------------	----------	----	----	-----------	------	----------

2017卓球男子代表モデルを  
一般ユーザー向けにリモデル。  
機能性の高いゲームパンツ。

好評発売中

サイズ表(cm)仕上がり実寸

	2XS	Xs	S	M	L	XL	2XL	3XL
ヒップ	96	100	104	108	112	116	120	124
脇丈	33.5	34	35	35.5	36.5	37	38	38.5
股下	10.5	10.5	11	11	11.5	11.5	12	12



BLACK 0020

## V-SP021 II

5,000円+税

034554

Size: 2XS/XS/S/M/L/XL/2XL/3XL

※別寸対応はご相談ください。

Material: ポリエステル100%

(ドビーストレッチ)

Made in China

JTTA 公認	吸汗 速乾	軽量	伸縮	DRY	男女 兼用
------------	----------	----	----	-----	----------

軽量二重織素材のベーシックゲームパンツ。

好評発売中

サイズ表(cm)仕上がり実寸

	2XS	Xs	S	M	L	XL	2XL	3XL
ヒップ	96	100	104	108	112	116	120	124
脇丈	33	34	35	37	39	41	43	45
股下	10	10	11	12	13	14	15	16



NAVY 0100



BACK SIDE



BLACK 0020

## V-NGP055

5,800円+税

034553

Size: 2XS/XS/S/M/L/XL/2XL/3XL

※別寸対応は受け付けておりません。

Material: ポリエステル100%

(サラマックスプラス)

Made in Thailand

JTTA 公認	吸汗 速乾	伸縮	ソフト	男女 兼用
------------	----------	----	-----	----------

Viscotecsでグラデーション表現。  
ユニゲームパンツ。

V-NGS052、V-LS054とSet up可能。

Viscotecs®

2018年度 男子日本代表モデル

生産完了

サイズ表(cm)仕上がり実寸

	2XS	Xs	S	M	L	XL	2XL	3XL
ヒップ	98.5	102.5	106.5	110.5	114.5	118.5	122.5	126.5
脇丈	36	36.5	37.5	38	39	39.5	40.5	41
股下	12	12	12.5	12.5	13	13	13.5	13.5



BLUE 0120



BLACK 0020

YELLOW 0400

## TOPICS

V-NGS900、V-LGS901、V-NGP904、V-GS801、V-LGS802  
V-NGS052、V-LS054、V-NGP055 使用素材

高快適素材  
[ベタつかない]  
肌サラサラ] SALAMAX®



Viscotecs®並びに SALAMAX®はセーレン(株)の商標です

FOR  
WOMEN



## V-LGS901 NEW

7,800円+税

031479



BLUE 0120



BLACK 0020

YELLOW 0400

PINK 0300

Size : 2XS/XS/S/M/L/XL/2XL/3XL

※別寸対応は受け付けておりません。

Material : ポリエステル100%

(サラマックスストレッチ)

Made in Thailand

JTTA 公認	吸汗 速乾	軽量	伸縮	DRY	女子用
------------	----------	----	----	-----	-----

サラマックス素材+ビスコテックスシステムで  
着心地抜群のレディスゲームシャツです。

V-NGP904とSet up可能。

※V-NGS900とミックスダブルスで着用いただけます。

Viscotecs® 2019年4月中旬 発売

サイズ表 (cm) 仕上がり実寸

	2XS	Xs	S	M	L	XL	2XL	3XL
着丈	55	57	59	61	63	65	67	69
胸囲	78	84	90	96	102	108	114	120

## V-LS054

7,800円+税

031468



BLUE 0120



BLACK 0020

YELLOW 0400

GRAY 0440

Size : 2XS/XS/S/M/L/XL/2XL/3XL

※別寸対応は受け付けておりません。

Material : ポリエステル100%

(サラマックスストレッチ)

Made in Thailand

JTTA 公認	吸汗 速乾	軽量	伸縮	DRY	女子用
------------	----------	----	----	-----	-----

Viscotecsでグラデーション表現。

レディスゲームシャツ。

V-NGP055とSet up可能。

※V-NGS052とミックスダブルスで着用いただけます。

Viscotecs® 好評発売中

サイズ表 (cm) 仕上がり実寸

	2XS	Xs	S	M	L	XL	2XL	3XL
着丈	55	57	59	61	63	65	67	69
胸囲	78	84	90	96	102	108	114	120

## V-LGS802

6,800円+税

031475



BLUE 0120



BLACK 0020

PINK 0300

Size : 2XS/XS/S/M/L/XL/2XL/3XL

※別寸対応は受け付けておりません。

Material : ポリエステル100%

(サラマックスストレッチ)

Made in Thailand

JTTA 公認	吸汗 速乾	軽量	伸縮	DRY	女子用
------------	----------	----	----	-----	-----

サラマックス素材とビスコテックスシステムの  
組み合わせて着心地抜群のレディスゲームシャツです。

Viscotecs® 好評発売中

サイズ表 (cm) 仕上がり実寸

	2XS	Xs	S	M	L	XL	2XL	3XL
着丈	52.5	54.5	56.5	58.5	60.5	62.5	64.5	66.5
胸囲	78	84	90	96	102	108	114	120

## V-SQ803

5,200円+税

034556



BLACK 0020

Size : 2XS/XS/S/M/L/XL/2XL/3XL

※別寸対応は受け付けておりません。

Material : 表地…ポリエステル100%  
(マルチドライ)

スパッツ…ポリエステル100%

Made in China

JTTA 公認	吸汗 速乾	軽量	伸縮	DRY	女子用
------------	----------	----	----	-----	-----

VICTAS 特望のスコートは、シャープでシンプルな  
デザインと動きやすさが特徴です。

※インナースパッツの色もブラックです。 ※両脇ポケット付。

好評発売中

サイズ表 (cm) 仕上がり実寸

	2XS	Xs	S	M	L	XL	2XL	3XL
ヒップ	84	88	92	96	100	104	108	112
股丈	31	32	33	34	35	36	37	38
股下 (インナー)	7	8	8	8	8	8	8	8

## V-NJJ905 NEW

10,000円+税

033161

Size: 2XS/XS/S/M/L/XL/2XL/3XL/4XL

※別寸対応は受け付けておりません。

Material: ポリエステル100% (ライトダンボールニット)

Made in Thailand

吸汗速乾 伸縮 ソフト 男女兼用



BLUE 0120

スリムシルエットと軽さが特徴のNT採用ジャージです。柄部分は着心地良いビスコテックスシステムを採用。V-NJP906、V-NJHP907とSet up可能。

2019年度 男子日本代表モデル

Viscotecs® 2019年4月中旬 発売

サイズ表(cm) 仕上がり実寸

	2XS	Xs	S	M	L	XL	2XL	3XL	4XL
着丈	61.5	63.5	65.5	67.5	69.5	71.5	73.5	75.5	77.5
胸囲	92	96	100	104	108	112	116	120	124



BACK SIDE

## V-NJP906 NEW

6,800円+税

033162

Size: 2XS/XS/S/M/L/XL/2XL/3XL/4XL

※別寸対応は受け付けておりません。

Material: ポリエステル100% (ライトダンボールニット)

Made in Thailand

吸汗速乾 伸縮 ソフト 男女兼用



BLACK 0020

スリムシルエットと軽さが特徴のナショナルチーム着用ジャージです。V-NJJ905とSet up可能。

2019年度 男子日本代表モデル

2019年4月中旬 発売

サイズ表(cm) 仕上がり実寸

	2XS	Xs	S	M	L	XL	2XL	3XL	4XL
ヒップ	90.5	94.5	98.5	102.5	106.5	110.5	114.5	118.5	122.5
股丈	89	92.5	96	99.5	103	106.5	110	113.5	117
股下	64	67	70	73	76	79	82	85	88

## V-NJHP907 NEW

5,800円+税

033164

Size: 2XS/XS/S/M/L/XL/2XL/3XL/4XL

※別寸対応は受け付けておりません。

Material: ポリエステル100% (ライトダンボールニット)

Made in Thailand

吸汗速乾 伸縮 ソフト 男女兼用



BLACK 0020

スリムシルエットと軽さが特徴のナショナルチーム着用ジャージです。V-NJJ905とSet up可能。

2019年度 男子日本代表モデル

2019年4月中旬 発売

サイズ表(cm) 仕上がり実寸

	2XS	Xs	S	M	L	XL	2XL	3XL	4XL
ヒップ	98	102	106	110	114	118	122	126	130
股丈	52.5	54	55.5	57	58.5	60	61.5	63	64.5
股下	30	31	32	33	34	35	36	37	38



BACK SIDE



## V-WJ804

12,000円+税

033159

Size : 2XS/XS/S/M/L/XL/2XL/3XL/4XL

※別寸対応は受け付けておりません。

Material : ポリエステル100% (スリーレイヤーニット)

(中綿…ポリエステル100%)

Made in China

防风 撥水 保温 男女兼用

2レイヤー素材プラス中綿で  
防风・保温性抜群のウォーマージャケットです。  
V-WP805とSet up可能。

好評発売中

サイズ表(cm) 仕上がり実寸

	2XS	Xs	S	M	L	XL	2XL	3XL	4XL
着丈	65	67	69	71	73	75	77	79	81
胸囲	98	102	106	110	114	118	122	126	130



BLACK 0020



BACK SIDE

## V-WP805

7,800円+税

033160

Size : 2XS/XS/S/M/L/XL/2XL/3XL/4XL

※別寸対応は受け付けておりません。

Material : ポリエステル100% (スリーレイヤーニット)

(中綿…ポリエステル100%)

Made in China

防风 撥水 保温 男女兼用

2レイヤー素材プラス中綿で  
防风・保温性抜群のウォーマーパンツです。  
V-WJ804とSet up可能。

好評発売中

サイズ表(cm) 仕上がり実寸

	2XS	Xs	S	M	L	XL	2XL	3XL	4XL
ヒップ	92	96	100	104	108	112	116	120	124
股丈	90	93	96.5	100	103.5	107	110.5	114	117.5
股下	65	68	71	74	77	80	83	86	89



BLACK 0020

## V-TRS913 NEW

8,800円+税

032250

Size : 23.0/23.5/24.0/24.5/25.0/25.5/

26.0/26.5/27.0/27.5/28.0/28.5

※別寸対応は受け付けておりません。

Made in China

軽量 クッション性

男子ナショナルチーム使用。VICTAS初の  
トレーニングシューズ(外履き)です。

※卓球シューズではありません。

2019年4月上旬 発売

2019年度 男子日本代表トレーニングシューズ



BLUE 0120



BACK SIDE



## V-NBJ061

9,800円+税

033157

Size: 2XS/XS/S/M/L/XL/2XL/3XL

※別寸対応は受け付けておりません。

Material: ポリエステル100%  
(シレータフタ)

Made in China

防風 軽量 男女兼用

フーディットウィンドブレーカージャケット。  
背中のベンチレーション・脇下のアilletが  
通気性をアップ。

V-NBP062とSet up可能。

生産完了

サイズ表(cm) 仕上がり実寸

	2XS	Xs	S	M	L	XL	2XL	3XL
着丈	61.5	63.5	65.5	67.5	69.5	71.5	73.5	75.5
胸囲	96	100	104	108	112	116	120	124



BLACK 0020



BACK SIDE

## V-NBP062

6,800円+税

033158

Size: 2XS/XS/S/M/L/XL/2XL/3XL

※別寸対応は受け付けておりません。

Material: ポリエステル100%  
(シレータフタ)

Made in China

防風 軽量 男女兼用

脇シームレスで機能性を高めた  
ウィンドブレーカーパンツ。  
膝のアilletが通気性をアップ。  
V-NBJ061とSet up可能。

生産完了

サイズ表(cm) 仕上がり実寸

	2XS	Xs	S	M	L	XL	2XL	3XL
ヒップ	96.5	100.5	104.5	108.5	112.5	116.5	120.5	124.5
脇丈	92.5	96	99.5	103	106.5	110	113.5	117
股下	67	70	73	76	79	82	85	88



BLACK 0020

## V-NJJ056

9,800円+税

033154

Size: 2XS/XS/S/M/L/XL/2XL/3XL/4XL

※別寸対応は受け付けておりません。

Material: ポリエステル100%  
(ライトダンボールニット)

Made in Thailand

吸汗速乾 伸縮 ソフト 男女兼用

大胆な切替のフーディットジャージジャケット。  
背中のマークがアクセント。

V-NJP057、V-NJHP058とSet up可能。

2018年度 男子日本代表モデル

生産完了

サイズ表(cm) 仕上がり実寸

	2XS	Xs	S	M	L	XL	2XL	3XL	4XL
着丈	61.5	63.5	65.5	67.5	69.5	71.5	73.5	75.5	77.5
胸囲	94	98	102	106	110	114	118	122	126



BLUE 0120



BACK SIDE

## V-NJP057

6,800円+税

033155

Size: 2XS/XS/S/M/L/XL/2XL/3XL/4XL

※別寸対応は受け付けておりません。

Material: ポリエステル100%  
(ライトダンボールニット)

Made in Thailand

吸汗速乾 伸縮 ソフト 男女兼用

脇シームレスで動きやすさを追求。  
ジャージロングパンツ。

脇のロゴがアクセント。

V-NJJ056とSet up可能。

2018年度 男子日本代表モデル

生産完了

サイズ表(cm) 仕上がり実寸

	2XS	Xs	S	M	L	XL	2XL	3XL	4XL
ヒップ	90.5	94.5	98.5	102.5	106.5	110.5	114.5	118.5	122.5
脇丈	89	92.5	96	99.5	103	106.5	110	113.5	117
股下	64	67	70	73	76	79	82	85	88



BLACK 0020

## V-NJHP058

5,800円+税

033156

Size: 2XS/XS/S/M/L/XL/2XL/3XL/4XL

※別寸対応は受け付けておりません。

Material: ポリエステル100%  
(ライトダンボールニット)

Made in Thailand

吸汗速乾 伸縮 ソフト 男女兼用

脇シームレスで動きやすさを追求。  
ジャージハーフパンツ。

脇のロゴがアクセント。

V-NJJ056とSet up可能。

2018年度 男子日本代表モデル

生産完了

サイズ表(cm) 仕上がり実寸

	2XS	Xs	S	M	L	XL	2XL	3XL	4XL
ヒップ	98	102	106	110	114	118	122	126	130
脇丈	52.5	54	55.5	57	58.5	60	61.5	63	64.5
股下	30	31	32	33	34	35	36	37	38



BLACK 0020





BLACK×BLUE 0022



BACK SIDE

## V-NJJ041

8,800円+税

033148

Size: 2XS/XS/S/M/L/XL/2XL/3XL

※別寸対応は受け付けておりません。

Material: ポリエステル100%  
(ストレッチドライ)

Made in China

吸汗速乾	軽量	伸縮	ソフト	男女兼用
------	----	----	-----	------

ブルーアクセントのジャージジャケット。  
V-NJP042、V-NHP043とSet up可能。

生産完了

サイズ表(cm) 仕上がり実寸

	2XS	Xs	S	M	L	XL	2XL	3XL
着丈	62	64	66	68	70	72	74	76
胸囲	90	94	98	102	106	110	114	118



BLACK×BLUE 0022

## V-NJP042

6,800円+税

033149

Size: 2XS/XS/S/M/L/XL/2XL/3XL

※別寸対応は受け付けておりません。

Material: ポリエステル100%  
(ストレッチドライ)

Made in China

吸汗速乾	軽量	伸縮	ソフト	男女兼用
------	----	----	-----	------

ブルーアクセントのジャージロングパンツ。  
V-NJJ041とSet up可能。

生産完了

サイズ表(cm) 仕上がり実寸

	2XS	Xs	S	M	L	XL	2XL	3XL
ヒップ	90	94	98	102	106	110	114	118
脇丈	89	92.5	96	99.5	103	106.5	110	113.5
股下	64	67	70	73	76	79	82	85



BLACK×BLUE 0022

## V-NHP043

5,000円+税

033150

Size: 2XS/XS/S/M/L/XL/2XL/3XL

※別寸対応は受け付けておりません。

Material: ポリエステル100%  
(ストレッチドライ)

Made in China

吸汗速乾	軽量	伸縮	ソフト	男女兼用
------	----	----	-----	------

ブルーアクセントのジャージハーフパンツ。  
V-NJJ041とSet up可能。

生産完了

サイズ表(cm) 仕上がり実寸

	2XS	Xs	S	M	L	XL	2XL	3XL
ヒップ	98	102	106	110	114	118	122	126
脇丈	47.5	49	50.5	52	53.5	55	56.5	58
股下	25	26	27	28	29	30	31	32



BLUE 0120



BACK SIDE

## V-PK048

7,200円+税

033153

Size: XS/S/M/L/XL/2XL/3XL

※別寸対応は受け付けておりません。

Material: ポリエステル100%  
(Wフェイスマッシュ)

フード部分: シャドーチェックタフト

Made in China

吸汗速乾	軽量	伸縮	男女兼用
------	----	----	------

異素材使いパーカージャケット。

生産完了

サイズ表(cm) 仕上がり実寸

	Xs	S	M	L	XL	2XL	3XL
着丈	57	59	61	63	65	67	69
胸囲	96	100	104	108	112	116	120

BLACK 0020

GRAY 0440



BLUE×BLACK 0122



BACK SIDE



BLACK×BLUE 0022



YELLOW×BLACK 0401

## V-GS039

8,800円+税

031462

Size : 2XS/XS/S/M/L/XL/2XL/3XL

※別寸対応は受け付けておりません。

Material : ポリエステル100%

(アクアツイストビンドット)

Made in Thailand

JTTA 公認	吸汗 速乾	軽量	光沢	DRY	男女 兼用
------------	----------	----	----	-----	----------

大胆な斜め配色をViscotecsで表現。  
バイカラーユニゲームシャツ。

生産完了

サイズ表(cm) 仕上がり実寸

	2XS	XS	S	M	L	XL	2XL	3XL
着丈	63	65	67	69	71	73	75	77
胸囲	93	97	101	105	109	113	117	121



BLUE×BLACK 0122



BACK SIDE



BLACK×BLUE 0022



YELLOW×BLACK 0401

## V-GS040

8,800円+税

031463

Size : 2XS/XS/S/M/L/XL/2XL/3XL

※別寸対応は受け付けておりません。

Material : ポリエステル100%

(アクアツイストビンドット)

Made in Thailand

JTTA 公認	吸汗 速乾	軽量	光沢	DRY	男女 兼用
------------	----------	----	----	-----	----------

Viscotecsで施した斜めラインが絶妙な  
バランスのユニゲームシャツ。

生産完了

サイズ表(cm) 仕上がり実寸

	2XS	XS	S	M	L	XL	2XL	3XL
着丈	63	65	67	69	71	73	75	77
胸囲	93	97	101	105	109	113	117	121

## V-SX806

1,200円+税

037456

Size : M(22~24cm)/L(25~27cm)/XL(28~30cm)

(PINKはM寸のみ)

※別寸対応は受け付けておりません。

Material : 綿・アクリル・ナイロン・ポリウレタン(ドラロン綿)

Made in Japan

吸汗 速乾	抗菌	防臭	伸縮	DRY	男女 兼用
----------	----	----	----	-----	----------

サポート機能付きの  
VICTASショート丈ソックス。

好評発売中



(M/L/XL)  
WHITE 0001



(M/L/XL)  
BLUE 0120



(M/L/XL)  
BLACK 0020



(M)  
PINK 0300

## V-SX046

1,200円+税

037453



WHITE×BLUE 0005



BLACK×BLUE 0022

## V-SX047

1,100円+税

037454



WHITE×BLUE 0005



BLACK×BLUE 0022

## V-NSX070

1,200円+税

037455



BLUE 0120



BLACK 0020



YELLOW 0400

Size : M(22~24cm)/L(25~27cm)/XL(28~30cm)

※別寸対応は受け付けておりません。

Material : 綿・アクリル・ナイロン・ポリウレタン(ドラロン綿)

Made in Japan

吸汗 速乾	抗菌	防臭	伸縮	DRY	男女 兼用
----------	----	----	----	-----	----------

左右、アシンメトリーデザインが  
大胆なミドル丈ソックス。

好評発売中

Size : M(22~24cm)/L(25~27cm)/XL(28~30cm)

※別寸対応は受け付けておりません。

Material : 綿・アクリル・ナイロン・ポリウレタン(ドラロン綿)

Made in Japan

吸汗 速乾	抗菌	防臭	伸縮	DRY	男女 兼用
----------	----	----	----	-----	----------

アシンメトリー切替の  
ショート丈ソックス。

好評発売中

Size : M(22~24cm)/L(25~27cm)/XL(28~30cm)

はき込み口から踵底 丈15cm(ロング丈ソックス)

※別寸対応は受け付けておりません。

Material : 綿・アクリル・ナイロン・ポリウレタン(ドラロン綿)

Made in Japan

吸汗 速乾	抗菌	防臭	男女 兼用
----------	----	----	----------

ゲームシャツ&ゲームパンツとトータルコーディネート  
可能なカラーリング。ロング丈ソックス。

2018年度 男子日本代表モデル

好評発売中

## V-TS908 NEW

3,300円+税

033456



BLUE 0120



BACK SIDE



PINK 0300

YELLOW 0400

Size : 2XS/XS/S/M/L/XL/2XL/3XL/4XL

※別寸対応は受け付けておりません。

Material : ポリエステル100%  
(ドライハニカム)

Made in China

吸汗  
速乾 伸縮 男女  
兼用

コンセプトデザインのブラクティスシャツ。

2019年度 男子日本代表モデル

2019年4月中旬 発売

サイズ表(cm) 仕上がり実寸

	2XS	XS	S	M	L	XL	2XL	3XL	4XL
着丈	63	65	67	69	71	73	75	77	79
胸囲	93	97	101	105	109	113	117	121	125

※公式試合では着用いただけません。

## V-NTS060

3,300円+税

033452



BLUE 0120



BACK SIDE



GRAY 0440

YELLOW 0400

Size : 2XS/XS/S/M/L/XL/2XL/3XL/4XL

※別寸対応は受け付けておりません。

Material : ポリエステル100%

Made in China

吸汗  
速乾 軽量 伸縮 男女  
兼用

大胆な切替のバイカラー表現。  
ブラクティスTシャツ。

2018年度 男子日本代表モデル

生産完了

サイズ表(cm) 仕上がり実寸

	2XS	XS	S	M	L	XL	2XL	3XL	4XL
着丈	63	65	67	69	71	73	75	77	79
胸囲	93	97	101	105	109	113	117	121	125

※公式試合では着用いただけません。

## V-TS063

2,500円+税

033455



BLUE 0120



BACK SIDE



BLACK 0020

Size : 2XS/XS/S/M/L/XL/2XL/3XL

※別寸対応は受け付けておりません。

Material : ポリエステル100%  
(ドライメッシュ)

Made in Vietnam / China

※原産国は選べません。

吸汗  
速乾 軽量 伸縮 男女  
兼用

ベーシックデザインのブラクティスTシャツ。

好評発売中

サイズ表(cm) 仕上がり実寸

	2XS	XS	S	M	L	XL	2XL	3XL
着丈	59	62	65	68	71	74	77	80
胸囲	84	88	94	100	106	112	120	128

※公式試合では着用いただけません。

## V-PP064

3,200円+税

033454



BLUE 0120



BACK SIDE



BLACK 0020

Size : 2XS/XS/S/M/L/XL/2XL/3XL

※別寸対応は受け付けておりません。

Material : ポリエステル100%  
(ドライハニカム)

Made in Vietnam / China

※原産国は選べません。

吸汗  
速乾 軽量 伸縮 男女  
兼用

ベーシックデザインのブラクティスポロ。

好評発売中

サイズ表(cm) 仕上がり実寸

	2XS	XS	S	M	L	XL	2XL	3XL
着丈	59	62	65	68	71	74	77	80
胸囲	84	88	94	100	106	112	120	128

※公式試合では着用いただけません。

## V-TW909 NEW

2,300円+税

044526

Size : W110×H40 cm

※別寸対応は受け付けておりません。

Material : 綿100% (550枚 シャーリング)

Made in China (プリント加工 Japan)

吸水 ソフト

550枚のシャギープリントスポーツタオル。

2019年4月上旬 発売



BLUE 0120



PINK 0300

## V-TW051

2,800円+税

044523

Size : W110×H40 cm

※別寸対応は受け付けておりません。

Material : 綿100%

(パイルジャガード)

Made in China

ジャガード織のスポーツタオル。

好評発売中



BLUE 0120



BLACK 0020

## V-WB049

800円+税

044732

Size : W7×H7 cm

※別寸対応は受け付けておりません。

Material : 綿・ナイロン・ポリウレタン

(綿混パイル ロゴ部分:刺繍)

Made in China

ワンポイントロゴのリストバンド。

好評発売中



BLUE 0120



BLACK 0020

## V-HB050

900円+税

044733

Size : W18×H5 cm

※別寸対応は受け付けておりません。

Material : 綿・ナイロン・ポリウレタン

(綿混パイル ロゴ部分:刺繍)

Made in China

ワンポイントロゴのヘッドバンド。

好評発売中



BLUE 0120



BLACK 0020

## V-RC069

3,800円+税

040702

Size: W17.5×H28×D5cm

Material: 本体 EVA/PU 内側 PE

ハードタイプのラケットケース。  
大切なラケットを保護。  
内部にメッシュポケットと  
ゼッケン収納ループ付き。

好評発売中



FRONT SIDE



BACK SIDE



INSIDE

## VICTAS SIDETAPE LOGO

250円+税

044155

Size: 10mm幅(長さ50cm) Material: ポリウレタン

ラケットサイドの保護に最適なVICTASサイドテープ。

好評発売中

※ SHOP 1箱10ヶ入



BLACK×SILVER 0030



BLACK×BLUE 0022



SILVER×BLUE 0543

## VICTAS SIDETAPE I AM NEXT

250円+税

044156

Size: 10mm幅(長さ50cm) Material: ポリウレタン

ラケットサイドの保護に最適なVICTASサイドテープ。

好評発売中

※ SHOP 1箱10ヶ入



BLACK×SILVER 0030



BLACK×BLUE 0022



SILVER×BLUE 0543

## VICTAS SIDETAPE PARALLEL NEW

250円+税

044157

Size: 10mm幅(長さ50cm) 12mm幅(長さ50cm)

Material: ポリウレタン(スウェードタイプ)

ラケットサイドの保護に最適なスウェードタイプの  
VICTASサイドテープ。

好評発売中

※ SHOP 1箱6ヶ入



BLACK×GRAY 0033 12mm幅



BLACK×GRAY 0033 10mm幅

※ SHOP このマークは、小売店様の注文単位を表しています。

## V-GLUE 30 NEW

800円+税

041240

Volume: 30ml

やや粘度が高めのラバー接着剤。

2019年5月下旬 発売

※日本卓球協会公認(公認番号:061811TSGLO2-1)

※ SHOP 1箱12本入



## V-GLUE 100 NEW

2,000円+税

041250

Volume: 100ml

やや粘度が高めのラバー接着剤。

2019年5月下旬 発売

※日本卓球協会公認(公認番号:061811TSGLO2-2)

※ SHOP 1箱12本入





## V-TB914 NEW

7,800円+税

042706

Size: W40×H38×D15 cm (容量:21L)

Material: ポリエステル100%(PUコーティング)  
(600D PUコーティング  
表地:弱撥水加工 裏地:420DPEPU)

Made in China

裏地のブルーにもこだわった  
収納機能満載のトートバッグ。

2019年4月上旬 発売



ノートPC用ポケット。  
クッションでPCを保護。



小物・飲料収納。  
すぐに取り出し可能。



BLACK 0020

## V-DP915 NEW

9,800円+税

042707

Size: W31×H47×D18 cm (容量:22L)

Material: ポリエステル100%(PUコーティング)  
(600D PUコーティング  
表地:弱撥水加工 裏地:420DPEPU)

Made in China

日ごろの練習にぴったりの容量。  
裏地のブルーにもこだわった  
収納機能満載のデイバックです。

2019年4月上旬 発売



ノートPC用ポケット。  
クッションでPCを保護。



上下2層構造。  
下部はシューズ収納が可能。



BLACK 0020



# NEW BAG

## V-BP067

11,000円+税

042704

Size: W30×H50×D22cm (容量:35L)  
Material: ポリエステル100%(PUコーティング)  
(600D PUコーティング  
表地:弱撥水加工 裏地:420DPEPU)

Made in China

ロールトップ式バックパック。  
圧縮ストラップでサイズ調整可能。  
サイドのダイレクトファスナーが  
出し入れを簡単に。

好評発売中



ダイレクトファスナー。  
メインポケット内部に  
直接アクセス可能。



上下2層構造。  
下部はシューズ収納が可能。



BLACK 0020

## V-CB068

24,000円+税

042705

Size: W32×H52×D20(+6)cm (容量:40L)  
Material: ポリエステル100%(PUコーティング)  
(600D PUコーティング  
表地:弱撥水加工 裏地:420DPEPU)

Made in China

スポーティな多機能キャリーバッグ。  
機内持ち込みサイズ。

好評発売中



内側は仕分けしやすい  
多目的収納ポケット付き。



ファスナーで拡張可能な  
マチ仕様。



BLACK 0020

## V-SB066

12,000円+税

042703

Size: W64×H31×D32cm (容量:60L)  
Material: ポリエステル100%  
(600D 裏加工TPE)

Made in China

長期遠征に対応可能な大容量。  
両サイドに仕分けのポケット付き。  
前ポケット内側に小物収納ポケット付き。

好評発売中



サイドポケットには  
シューズが収納可能。



大容量の収納が可能。



BLACK 0020

## VF-25

290,000円+税

050470

国際卓球連盟公認・  
日本卓球協会検定品(J.T.T.A.A.)



Spec: 内折式、水平調整アジャスター付  
Made in Japan

好評発売中

※2018年4月発送分よりVICTASのロゴデザインを変更しています。

Size: [収納時]H160×W67cm [ふち厚] 50mm  
[外脚] 50×50mm [内脚] 40×40mm  
[キャスター] 直径100mm(ダブルストッパー付)  
Material: [天板]CFB化粧張パーティクルコア・25mm  
Weight: 約147kg

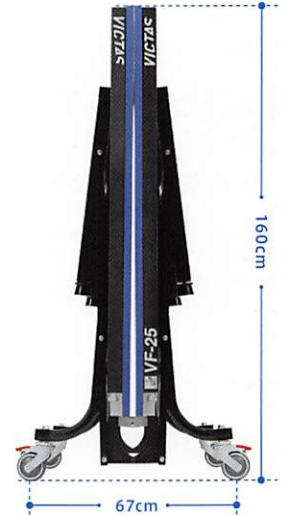

## VF-25W

290,000円+税

050475

国際卓球連盟公認・  
日本卓球協会検定品(J.T.T.A.A.)



Spec: 内折式、水平調整アジャスター付、車椅子対応  
Made in Japan

好評発売中

※2018年4月発送分よりVICTASのロゴデザインを変更しています。

Size: [収納時]H160×W67cm [ふち厚] 50mm  
[外脚] 50×50mm [内脚] 40×40mm  
[キャスター] 直径100mm(ダブルストッパー付)  
Material: [天板]CFB化粧張パーティクルコア・25mm  
Weight: 約147kg

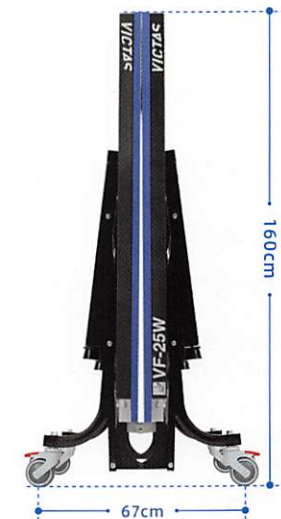

## Optional Parts (VF-25、VF-25W用)

100mm車輪ブレーキ付 14,000円+税 050753

アジャスター 5,600円+税 050884

●取り扱いは、説明書をよくお読みの上、正しくご使用ください。●卓球台の設置・移動は必ず同じ体力の大人2人で行ってください。※卓球台の仕様は予告なく変更する場合があります。

### 卓球台運賃表(1台につき)

北海道	16,000円
東北	13,000円
関東	9,000円
甲信越	10,000円
	11,000円

東海	静岡県・岐阜県・愛知県・三重県	9,000円
北陸	富山県・石川県・福井県	10,000円
近畿	滋賀県・京都府・奈良県 大阪府・兵庫県 和歌山県	9,000円 10,000円
中国	広島県・岡山県・鳥取県 山口県・島根県	11,000円

四国	香川県・徳島県・愛媛県・高知県	13,000円
九州	福岡県・大分県・佐賀県・熊本県 長崎県・宮崎県・鹿児島県	13,000円

沖縄・離島は別途見積りになります。  
※税別価格となります。※日付指定はできませんが、時間指定はできません。時間指定がご希望の場合は別途お見積致します。※2階以上、地下への搬入には別途料金がかかりますので、お問合せください。※卓球台搬入には、2人以上の補助をお願いします。



## VICTAS COUNTER NEW

10,000円+税

043570

Size: 組立時 W44×H23×D17cm  
Material: 本体(TPU) カード(ポリエチレン) リング(ポリエチレン)  
Weight: 約900g  
Made in China

得点0~21(文字色0~9・白色 10~21・黄色)  
ゲームカウント0~5

2019年4月下旬 発売



## VC サポートセット(JTTA)

5,500円+税

043161

日本卓球協会(JTTA)公認サポート&ネット  
(サポートのみITTF公認品)

Spec:スプリング式 サポートに差し込み式ネット  
[サポート取付部] 天板の厚さ3cmまで対応

Material: サポート/スチール、ネット  
(ネットメッシュ/ポリエステル・ホワイトテープ/綿)

Made in China

好評発売中



付属ネット BLUE 0120

※国際試合の場合はネットが非対応の為、  
VCサポート用別売ネット(ITTF)043164を  
別途ご購入ください。

## VC サポート用別売ネット(JTTA)

1,200円+税

043163

日本卓球協会(JTTA)公認ネット  
VCサポート専用

Material: ネットメッシュ/ポリエステル・ホワイトテープ/綿

Made in China

好評発売中



BLUE 0120

VICTAS JTTA

ネームタグ裏面

## VC サポート用別売ネット(ITTF)

1,200円+税

043164

国際卓球連盟(ITTF)公認ネット

VCサポート専用

Material: ネットメッシュ/ポリエステル・ホワイトテープ/綿

Made in China

好評発売中



BLUE 0120

VICTAS JTTA

ネームタグ裏面

## VICTAS 防球フェンスライト本体

5,800円+税

1.4m 051015

10,500円+税

2.0m 051115

Size: 1.4m(H75×W140cm) 2.0m(H75×W200cm)

Material: アルミ 組立式アルミ製軽量フレーム

Weight: 1.4m(約1kg) 2.0m(約1.2kg)

Made in China

好評発売中

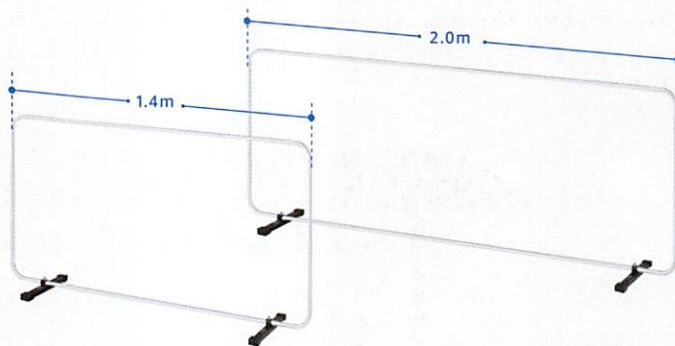

## VICTAS 防球フェンスライト A-TYPE

4,000円+税

1.4m カバーのみ 051027

9,800円+税

1.4m 1組セット 051029

カバー Weight: 1.4m(約150g) Material: ナイロン Made in China

軟らかく耐久性のある素材を使用。面ファスナー付。

好評発売中

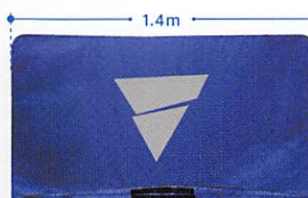

カバー 1.4m BLUE 0120



## VICTAS 防球フェンスライト B-TYPE

3,000円+税

1.4m カバーのみ 051028

5,500円+税

2.0m カバーのみ 051068

8,800円+税

1.4m 1組セット 051033

16,000円+税

2.0m 1組セット 051072

カバー Weight: 1.4m(約150g) 2.0m(約200g) Material: ナイロン

Made in China

軟らかく耐久性のある素材を使用。面ファスナー付。

好評発売中

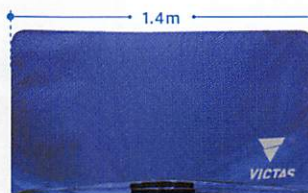

カバー 1.4m BLUE 0120



カバー 2.0m BLUE 0120

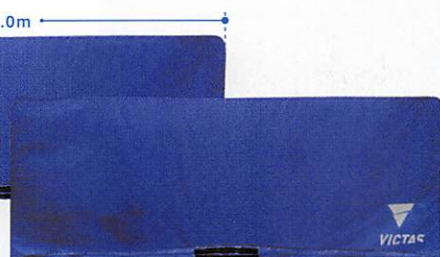

---

あなたとVICTASがつながる

---

Web会員サービス

# My VICTAS

VICTASを身近に感じ、より活用してもらいたい

そんな想いで立ち上げた会員サービスです。

ラケットやラバー、ユニフォームなどの販売だけではなく

卓球に関わる全ての人にとって

いつでも役立つサービスを順次拡充していきます。

あなたが明日の勝者になるために

「I AM NEXT.」



[www.victas.com/myvictas](http://www.victas.com/myvictas)

---

VICTAS official account

---

Twitter



@victas\_inc

Facebook



@victas.inc

Instagram



@victas.inc

LINE



@victas

YouTube



@victas



東京本社	〒107-0052 東京都港区赤坂 1-9-13 三会堂ビル 2階	TEL.03-5545-3933 (代表)	FAX.03-3588-5666
大阪本社	〒556-0011 大阪府大阪市浪速区難波中 1-13-8 なんばアリーナビル 8階	TEL.06-6633-1951 (代表)	FAX.06-6647-2790
福岡	〒812-0044 福岡県福岡市博多区千代 4-29-46 アストール博多ビル 403	TEL.092-631-2621	FAX.092-641-8980
名古屋	〒461-0025 愛知県名古屋市東区徳川 1-901 サンエース徳川ビル 3階	TEL.052-856-3171	FAX.052-856-4982
札幌	〒060-0042 北海道札幌市中央区大通西 7-1-1 井門札幌パークフロント 9階	TEL.011-804-8725	FAX.011-806-3922

●記載価格は、すべてメーカー希望小売価格です。(本体価格となります) ●メーカー希望小売価格はやむをえない事情により変更する場合があります。●やむをえない事情により、掲載商品の仕様、デザイン、生産国、発売時期は予告なく変更する場合があります。  
●掲載画像の色彩は、実際の商品と多少異なる場合があります。●試験データは、すべて当社測定値です。●このカタログに掲載されている写真、イラスト、文章の無断転載は固くお断りします。●このカタログ商品は、2019年2月現在のものです。

# SHOP INFORMATION

