

# Table Tennis Table Collection 2020

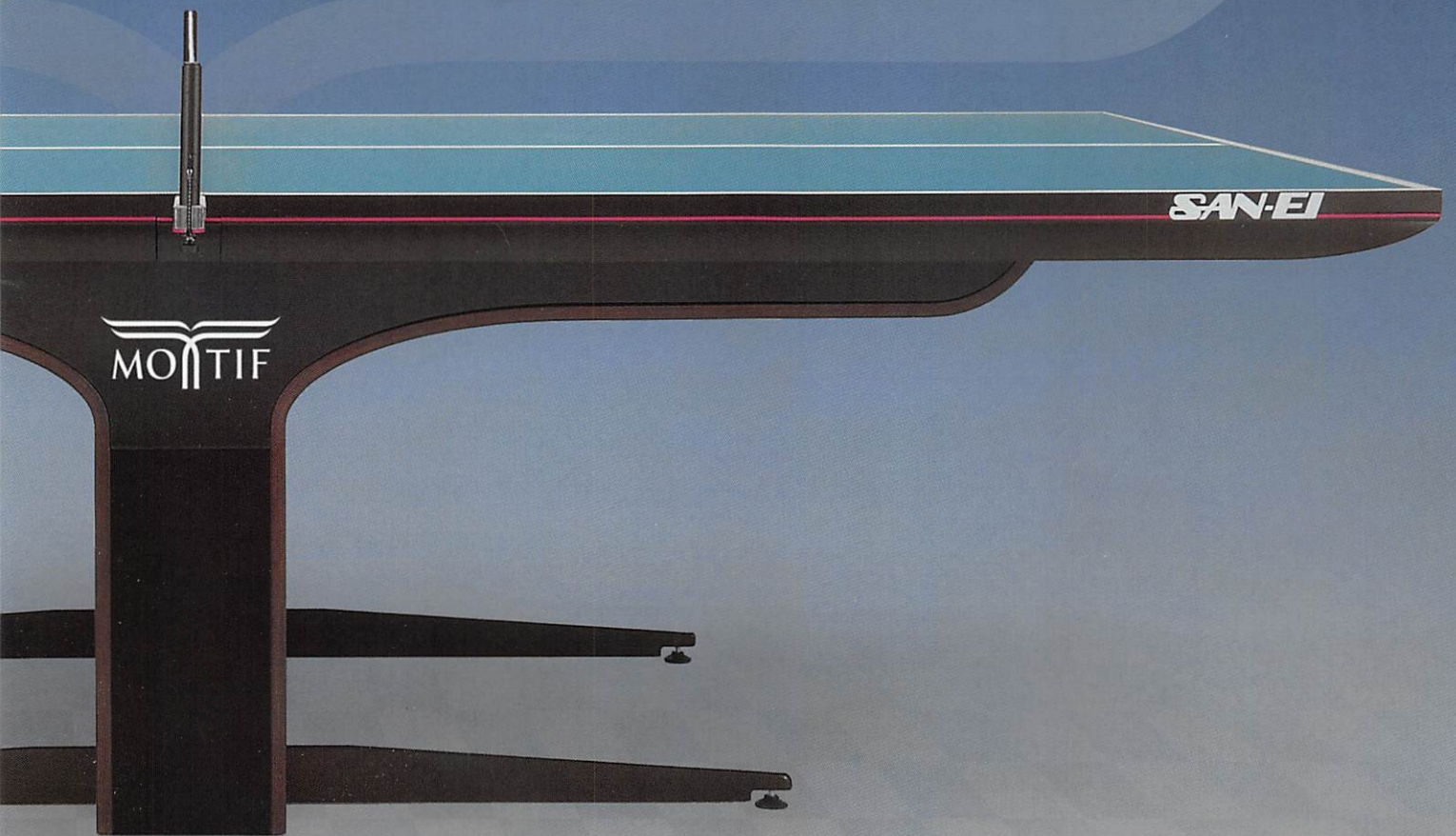

DAE



NEW SHOW CO

BUT.

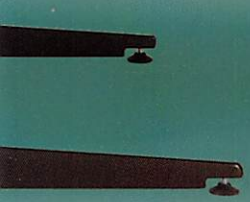
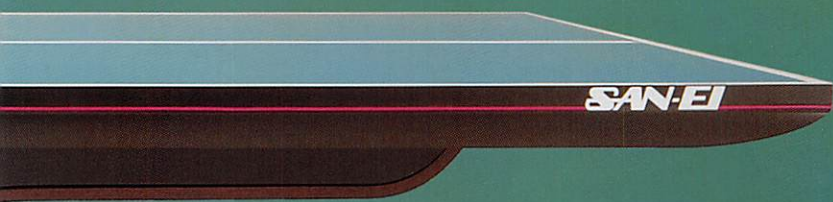

DURT

MONTIF

# SAN-EIのこだわり

数多くの品質試験をクリアした製品だけが、  
SAN-EIの卓球台として皆様に届けられます。

## 摩擦係数試験

I.T.T.F.(国際卓球連盟)では、天板表面の摩擦係数に関して、その数値を規定しています。この摩擦係数は、ボールの回転に影響を与えるため、厳密な製造管理を必要とします。当社では常にこの試験をクリアした最高品質の天板を、製品として出荷しています。

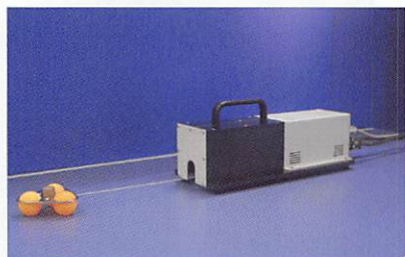

## 天板の光沢度

I.T.T.F.(国際卓球連盟)では、天板表面の光沢度に関して、その数値を規定しています。大容量の照明下でおこなう天板表面の反射は選手にとってプレーに支障をきたしかねません。当社では天板種別毎にこの光沢度を測定し、管理しております。

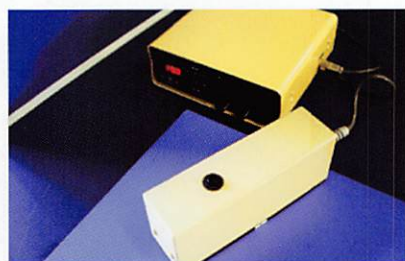

## ビス引き抜き強度試験

卓球台は、常に開閉・移動を繰り返しながら使用されます。それに伴い発生する振動などにより、木ねじのゆるみが発生します。日頃の点検で、増し締めをおこなうことにより、ゆるみを防止することが可能ですが、天板に対する木ねじの保持力も非常に重要な問題です。当社においても数種の天板を使用しておりますが、天板毎に木ねじの標準引き抜き強度を設定し、品質の安定に努めております。

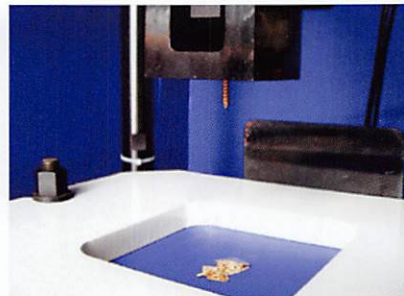

## 碁盤目試験

- ①1cm当たり100のマスができるようカッターで切り傷を付けます。(JIS-K5400規定の碁盤目試験に基づく)
- ②塗装状態の悪い天板は切り傷を付けただけでマス目がくずれ、下地が露出してしまいます。
- ③切り傷の上にセロハンテープを圧着させ一気に剥がすと、塗装状態の悪い天板はマス目部分が剥離してしまいます。
- ④塗装状態の良い天板は圧着したテープを剥がしても、塗装の剥離がありません。

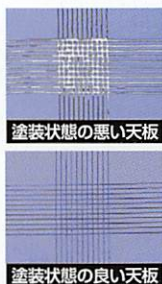

## バウンド試験

I.T.T.F.(国際卓球連盟)では、天板のバウンドに関して、その数値を規定しています。卓球台天板に課せられた大きな課題の一つとして、バウンドの均一性があります。当社では各種天板を、目的に応じてラインナップしておりますが、常にベストコンディションでプレーして頂くために、自社開発した「卓球台専用バウンド測定器」で、卓球台天板のバウンド試験を実施しております。

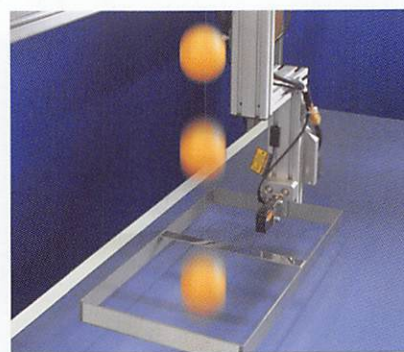

## SAN-EIオリジナル天板カラー 「Les yeux blue・レジュブルー(青の瞳)」

「Les yeux blue・レジュブルー(青の瞳)」と名付けられた、澄んだ青色に奥深いグリーンが融合するその色は、プレイヤーはもとより、会場、映像、観客のすべてを引き込む次世代の卓球のイメージを、さらに躍進させるカラーです。

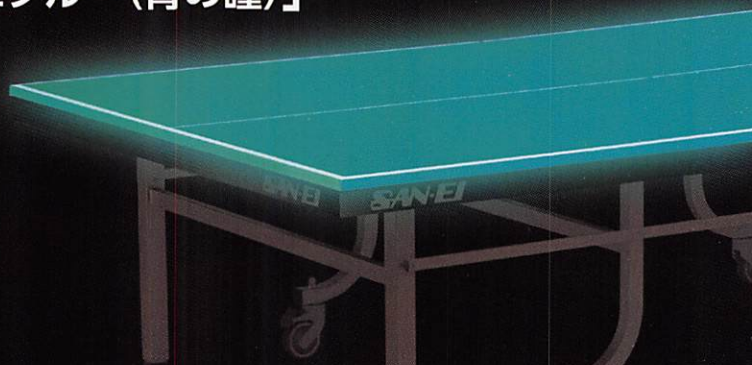

# 天板にそのすべてがある

プレーヤーの理想とするバウンドや反射音など様々な要求に対応。  
国際規格にも対応した天板からコストパフォーマンスに優れた天板まで  
4種の天板をラインナップ。

SP

## スーパースーパープライコア天板特殊表面仕上げ

表面仕上：

数々のピックタイトルでの実績はもちろん、  
摩擦係数・光沢度などに考慮した仕上げと  
なっております。

下地処理：

表面仕上げをより平滑にする為  
強靱な下地塗装を施しております。

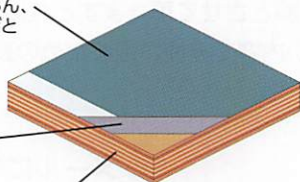

スーパースーパープライコア層：

三英が長年蓄積したノウハウを基に  
バウンドの安定性・剛性・ビスの引き抜き力アップなどに  
寄与する構造としております。

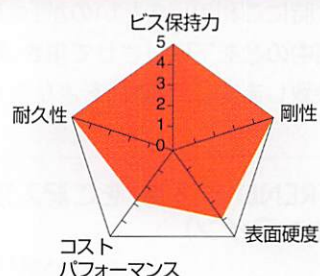

PC

## パーティクルコア天板特殊表面仕上げ

表面仕上：

数々のピックタイトルでの実績はもちろん、  
摩擦係数・光沢度などに考慮した仕上げと  
なっております。

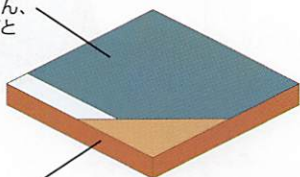

パーティクルコア：

三英が長年蓄積したノウハウを基に  
バウンドの安定性・剛性・ビスの引き抜き力アップなどに  
寄与するボードを使用しております。

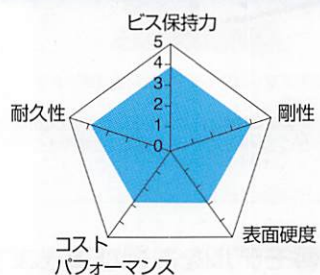

M

## メラミン化粧張パーティクルボード特殊シルクスクリーン仕上げ

メラミン化粧板：

メラミン樹脂を含ませた耐水・耐熱性に優れた  
表面仕上げです。

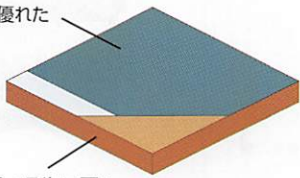

パーティクルコア：

三英が長年蓄積したノウハウを基に  
バウンドの安定性・剛性・ビスの引き抜き力アップなどに  
寄与するボードを使用しております。

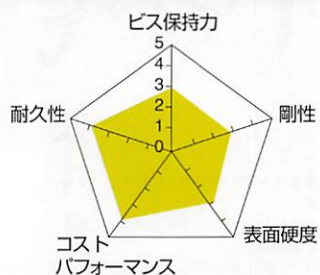

Other

三英天板は上記の他、STT(サウンド  
テーブルテニス)の様な特別オー  
ダー対応天板や、三英クオリティーはその  
ままに、様々なニーズにお応えでき  
る天板を取り揃えています。



# 卓球台TREND System

## SAN-EI TREND (Table Returning for Environmentally New Device) System

### [回収した卓球台からOverhaul New Table (オーバーホールニュー=ONT)へ]

長年ご使用頂いた卓球台、天板表面の劣化はプレーに大きく影響してまいります。

脚部も同様で、構造部が劣化すると折り畳み時・収納移動の際の安全確保が出来なくなってまいります。

そんな時にご利用頂きたいのが「卓球台資源循環プログラム TREND」です。

ご利用中の台を下取りさせて頂き、新しい卓球台の材料とさせて頂きますと共に、再生した新しい卓球台と交換致します。三英製品をより長く、環境にやさしい内容でお使い頂くための長寿命化プログラムです。

#### 1 「TREND 申込書」をご記入頂きます (オンライン)



- ・購入時期
  - ・メーカー名
  - ・モデル名
  - ・天板の厚み
  - ・キャスター付きのモデルは自走の可否
  - ・屋内 / 屋外保管
  - ・現況写真
- 等その他お客様情報の記入をお願いします。

\*お引き取り出来るモデルは自走可能であること・水濡れ等により天板が変形していない事  
\*三英製品を対象としてお引き取りさせて頂きますが、その他の製品もお届け出来る場合がございますので、申込書にてお問合せください

#### 2 メールにて査定結果をご返信致します

お客様から頂いた情報を基に弊社にて下取りの可否の査定を行い2営業日以内にメールにて返信致します。

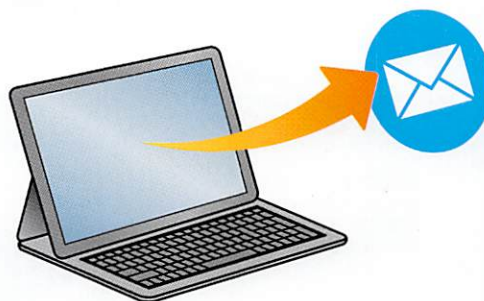

#### 3 代替モデルをお選び頂きます

弊社カタログから代替モデルを選定頂きます。



- \*対象は全モデルでONT (TREND Systemにより既に再生済の新品台) をご提供可能です
- \*お引き取りさせて頂きます台数とONTとしてお届けさせて頂きます台数は同数とさせて頂きます
- \*ONTの価格・配送運賃・各種条件に関しましては、「OKメール」に記載させて頂きます
- \*配送上の事情により地域によっては代替モデルを限定させて頂く場合がございます

#### 4 ご指定日に代替台を配達させて頂きます

代替台配達時のトラックにお使いの台をお引き取りします



#### 5 お引き取りさせて頂きました台は、新たなONT製造の材料として使用します



回収した天板



脚部オーバーホール



リサイクル天板完成

# メンテナンス

## 卓球台を安全にお取り扱いいただくために

### 日常のメンテナンス

卓球台を正しくお取り扱いいただいている場合でも、経年変化による故障が発生してきます。ここでは、当社の代表的な卓球台の裏面構造をご紹介致します。修理・部品交換などの際にご参照ください。

- 天板、フレーム材、その他部品の交換などをおこなう場合において、不明な点がある場合は、当社あるいは専門業者様にご相談ください。
- 当社製品に、他社あるいは市販の部品等の取り付けはおこなわないでください。また当社より供給する部品を他社製品に取り付けしないでください。

「安全に楽しく！  
卓球台の正しい取扱い方」

日本卓球公認工業会製作



木ネジのゆるみは増し締めをする、塗装のはがれは塗料で補修するなどちょっとしたメンテナンスで、卓球台の寿命が延びるだけでなく、卓球台の破損による思わぬ事故を回避することにもつながります。詳しいメンテナンスの方法は卓球台に添付されている取扱説明書をご覧ください。

**!** 卓球台をご使用になる前に必ずアジャスターを調整してください。



**高さの微妙な調整は**  
外脚のアジャスターを調整して微妙な高さ調整が出来ます。調節後はロックナットを完全に締めてください。(一部機種にはロックナットのないものもあります)



**スムーズで安全な開閉は**  
蝶番には定期的に市販のグリススプレーを塗布してください。蝶番の寿命が延び開閉作業がスムーズになります。

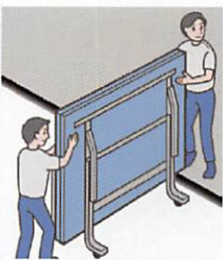

**キャスターを長持ちさせるために**  
移動する場所・器具庫等の出入口に段差がある場合など、凹凸面を通過させるとキャスターの寿命が著しく低下します。そのような場合には凹凸をなくす為のスロープや板を渡すなどをしてください。



**ベストな状態を保つために**  
天板は乾いたやわらかい布で拭いてください。また、直射日光の当たらない、湿度の低い場所に保管してください。

### 定期点検 日常(使用前・使用后)の点検箇所と処置方法(例)

#### 3カ月毎点検

点検箇所	点検箇所と処置方法	
天板 枠板(木製)	ひびわれ・かけ・ささくれはないか。塗装のはがれはないか。	サンドペーパーなどでささくれ等を除去し必要に応じ木工用パテなどで補修した上で塗装をしてください。
	※上記処置方法は、ネットサポートの取り付け部・天板エッジ・枠板などの場合に限っておこなってください。天板表面のヘコミやキズの補修・塗装はボールのバウンドなどに大きく影響するため、お奨めでできません。(天板交換に関しては弊社までお問い合わせください。)	
キャスター アジャスター	変形・摩耗・脱落はないか。移動はスムーズか。ボルト・ナットにゆるみはないか。	車輪にゴミや糸くずなどが絡まっている場合は取り除いてください。異常が見られた場合は新しいものと交換してください。
使用時ストッパー 収納時ストッパー	変形・摩耗・脱落はないか。	異常が見られた場合は新しいものと交換してください。

#### 6カ月毎点検

点検箇所	点検箇所と処置方法	
枠板(鉄製) フレーム 内脚 外脚 連結棒 中央部連結板	変形・塗装はがれ・溶接のきれつ・キャップの脱落はないか。	塗装のはがれは、サビを取り除いた上でラッカー系の塗料で補修してください。キャップの割れ、脱落は、指などに怪我を負う危険性がありますので、新しいものと交換してください。溶接部のきれつは放置しておく大変に危険です。修理は販売店にご相談ください。
蝶番	変形・脱落はないか。作動状況の確認。	スムーズな動作が得られない場合は市販のスプレーグリスを塗布してください。また正常な場合でも1カ月に1回程度の塗布をお勧めします。(食用油やグリス以外を塗布しないでください。)蝶番はほこりを嫌います。常にほこりを取り除いて、スムーズな動作をするように、清掃してください。
ボルト・ナット・木ネジ	変形・ゆるみ・脱落	木ネジの緩みは、ドライバーで締め付けてください。ナットが脱落している時は直ちに新しい物を取り付けてください。ボルト・ナットの定期的な増し締めは販売店にご相談ください。

[http://www.sanei-net.co.jp/use\\_to\\_table/index.html](http://www.sanei-net.co.jp/use_to_table/index.html)

# 簡単アクセス! 卓球台部品注文 システムサイト

卓球台の  
機種名・シリアル番号から  
対応部品を簡単検索!!

卓球フェンスの脚部部品も  
取り扱っています。

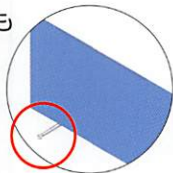

車輪直径=φ100mm・パイプに対し貫通・ストッパー付き  
脚パイプ太さ=□40mm用

本製品が適用されている機種  
2011年以降の旧型機種およびキヌスターが適用  
されている旧型サイズ型口の機種  
(F、V、S、Wなど)  
※キヌスターが適用されていない機種には、  
他のキヌスターに交換できません。

本製品



このタイプのキヌスターは別売品とな  
っております。本製品にて代用くださいま  
す様を、申し上げます。

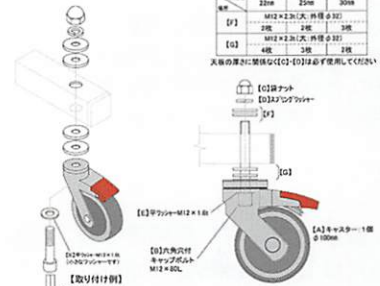

車輪の径はφ100mmです。本製品は本機種により異なる場合がございます。実機をご確認の上ご購入をお願いいたします。

卓球台に添付されている  
QRコードを読み込んで  
専用サイトにアクセス!

QRコードでクイックアクセス!

<https://www.sanei-maintenance.com>  
卓球台部品のご購入  
卓球台メンテナンスの総合サイト  
アクセス時はシリアルNo.をお控えください  
**SANEI**

まずは会員登録

<https://www.sanei-maintenance.com>

卓球台の機種から検索

または

シリアル番号から検索

シリアル番号に対応した機種が  
表示され、図解と文字で特定の  
パーツ詳細が表示されます。

あとはカートに入れるだけ!  
部品がお手元に届きます。



※卓球(防球)フェンスの部品などもご注文いただけます。

※詳しい登録方法、ご注文方法はサイト内「お知らせ」欄の「スポーツ店様向け登録、ご注文マニュアルをアップいたしました」をご覧くださいませようお願い申し上げます。



# 安心の卓球台保証制度

## 卓球台の機種により2種類の保証内容(期間)



**5年** 天板脱落による破損  
スチール脚部の損壊

**2年** 蝶番／中央部連結板／ロック機構(収納時・  
使用時ストッパー)／キャスターの損壊



**2年** 天板脱落による破損  
スチール脚部の損壊

**1年** 蝶番／中央部連結板／ロック機構(収納時・  
使用時ストッパー)／キャスターの損壊

※保証内容(期間)は弊社にて設定させて頂いており、お客様でお選び頂く事は出来かねます。

高品質の三英卓球台に更に保証がついて長期にわたり安心してご使用いただけます。  
製品シリアル番号をご登録していただくことで保証対象製品として登録されます。

ユーザー登録後、保証書を発行いたします

<https://www.sanei-tc.com>

専用登録サイトにて、  
お客様の情報をご登録ください。

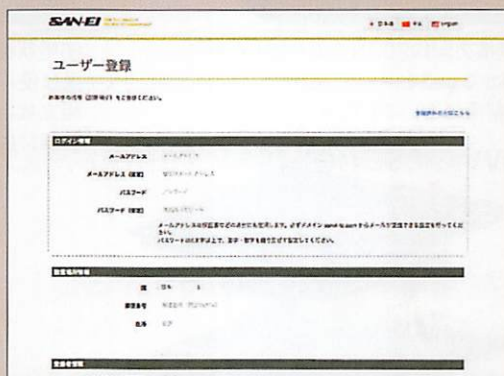

卓球台裏面のシリアル番号を  
ご登録いただけます。





卓球台はSGマークの対象製品です。

三英は卓球台製造事業におけるSG登録工場第1号です！

組織、社内規定、材料・部品の受入・中間検査、製品検査、製造工程管理、製造設備管理、苦情処理規定等、様々な要件審査が求められる中で、当社が登録工場第1号となったのも、卓球台の一貫生産体制により、安定した高品質な製品を作り出している証です。

### 安全基準に適合した製品のみ SGマークが認証されます。

SGマークとは Safety Goods (安全な製品) の頭文字を合わせたものです。一般財団法人製品安全協会が定めた安全基準に合わせて、いろいろな試験をおこなったうえで、安全基準に適合した製品であるということを、協会が認証したことを示しています。

### 安全基準は各界の識者によって 厳正に作成されています。

学識経験者、消費者、製造事業者、販売事業者、試験検査機関、官公庁等の代表の方がたの意見にもとづいて作成されています。過去に発生した事故や、想定される問題などを踏まえたくて、実際に実験もおこなって、確認しながら決めていくのです。

### SGマークによって万一の事故 にも賠償措置が実施されます。

SGマークが表示された製品に万が一、欠陥があり、その欠陥によりけがなどの人身事故が起きた場合には賠償措置が実施されます。万が一製品の欠陥により事故が起き、けがをされた場合は、下記の協会へ連絡してください。  
一般財団法人製品安全協会 電話番号[03-5808-3303]

## 優れた構造

収納状態の時、30Nの力を加えても天板が開かないこと。  
収納時のロック機構があるものはロックした状態で確認する。

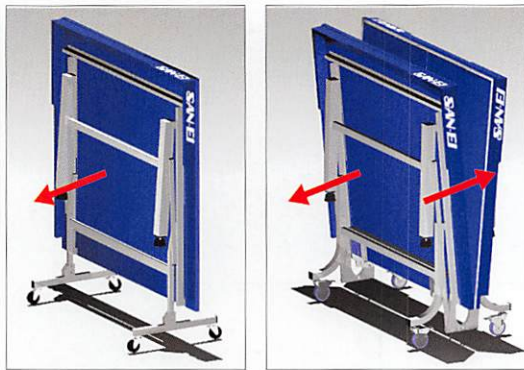

## 優れた走行性

8本の鋼線を50mm間隔に金網状にしたものを2つ路面に敷き、2つの鋼線を25往復させた時、各部の外れ、倒れ、破損等がないこと。



脚位置は、図に示す寸法であること。  
A (エンドライン～脚) = 150mm以上  
B (サイドライン～脚) = 100mm以上  
C (床～横棧) = 300mm以上

## 高い安定性

使用状態で、長手方向及び横方向に200Nの力を加えた時に、脚部の折りたたみ、倒れ等がないこと。  
収納状態にした時、10°の斜面においても倒れないこと。



## 高い耐荷重性

使用状態で、図の位置に1分間荷重を加えた時、各部に外れ、破損、倒れ及び使用上支障のある変形などを生じないこと。セパレート式、組立式は40kg、一体式は80kg。(図では2ヶ所におもりを載せていますが、実際には図に示す1ヶ所に、それぞれ載せて試験をおこないます。)



説明の文章は、掲載スペースの関係上、SG基準の一部を抜粋したものです。上記以外にもキャスターのサイズ、製品の仕上げ状態や取扱説明書に明記すべき内容、遵守事項が定められています。詳細は、一般財団法人製品安全協会のホームページで確認することができます。



- ★SGマーク製品には、右のようなラベルが貼られています。製品ご購入時にご確認ください。
- ★上記試験内容は、製品の性能を確認するものです。特に安定性や耐荷重に関する内容を製品で行わないでください。
- ★SGマーク製品であっても、取扱説明書に記載されている使用方法・注意事項を遵守した上で、日頃の日常点検や周期点検をおこない、製品を正しく、正常な状態で使用して頂くことが重要です。また管理者・使用者の方は、点検表において必ず点検を実施して記録として保管してください。組織、社内規定、材料・部品の受入・中間検査、製品検査、製造工程管理、製造設備管理、苦情処理規定等、様々な要件審査が求められる中で、当社が登録工場第1号となったのも、卓球台の一貫生産体制により、安定した高品質な製品を作り出している証です。



# アイコン説明

## 天板タイプ



SP: スーパープライコア天板特殊表面仕上げ  
 PC: パーティクルコア天板特殊表面仕上げ  
 M: メラミン化粧張パーティクルボード特殊シルクスクリーン仕上げ  
 Other: その他 (STT用天板や様々なニーズに合った天板)

天板の内部構造で、ボールのバウンドの安定性や音感覚は大きく変化します。三英では国際大会から個人使用まで幅広くニーズに応えるため、それぞれ使い方に合った天板構造をご用意しております。天板の内部構造の詳細内容はP.3をご参照ください。

## 天板厚

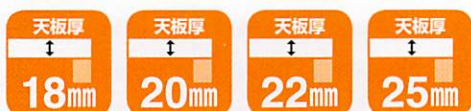

### 天板厚のメリット

- ①ボールのバウンドや音の安定性 (天板裏面の構造物に影響を受けづらい)
- ②保管環境や長期使用によるソリの抑止
- ③ビス引き抜き強度の向上

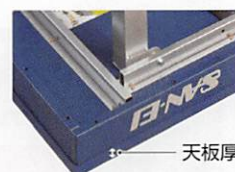

## 天板枠厚



### 天板枠厚のメリット

- ①天板ソリの抑止効果
- ②移動・設置・収納時の持ち手としての活用
- ③移動・収納時等での天板角部の保護

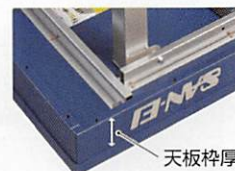

## キャスター径



キャスターの車輪の回転と首振のストッパーは、ITTFでももとめられている機能の1つです。キャスター径は、大きくなる事で許容荷重が増加しキャスター自体の安全率が増加します。また走行性が良くなるので段差等の影響を受けづらくなります。

## ダブルストッパー機能

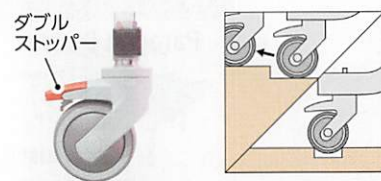

## アジャスターロックナット機能



移動と設置をくり返し行う卓球台なので、ロックナット機能で一度設定した高さを維持します。



## 車椅子使用者兼用卓球台【For Wheelchair Play】

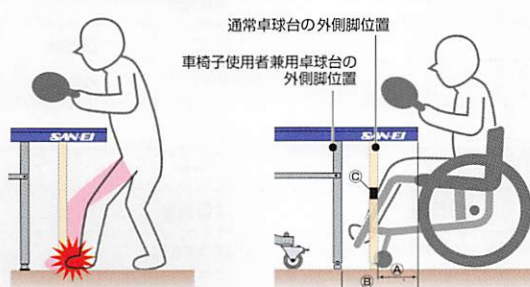











- 通常の卓球台は④部の寸法は200mm前後ですが、【車椅子使用者兼用卓球台】の場合、⑤部寸法が約400mm以上確保されています。
- これにより、車椅子を使用してプレーする際にも外脚が気にならず、実際には③の位置にある横棒にも接触する場面が少なくなります。
- もちろん、通常の卓球台としてもご使用していただくことが可能です。











# 卓球台ラインアップ

表内の天板種類の表示は以下のように略しております。

- SP** スーパープライコア天板  
特殊表面仕上げ
- PC** パーティクルコア天板  
特殊表面仕上げ
- M** メラミン化粧張パーティクルボード  
特殊シルクスクリーン仕上げ
- Other** 様々なニーズに合った天板

内折タイプ												
掲載ページ	P.13		P.14		P.15		P.16		P.17			
	IF-VERIC-W  10-316  10-306		Absolute-W Advanced  14-339  14-332		VR-VERIC-W  10-318  10-312		SVA-25MDX-W  14-554  14-553		NV2-DX-W  13-459  13-458			
品番	10-316	10-306	14-339	14-332	10-318	10-312	14-554	14-553	13-459	13-458		
価格(税抜) ※運賃別途	¥340,000	¥310,000	¥310,000	¥290,000	¥280,000	¥255,000	¥180,000	¥180,000	¥170,000	¥170,000		
天板	色	レジュブルー	ブルー	レジュブルー	ブルー	レジュブルー	ブルー	レジュブルー	ブルー	レジュブルー	ブルー	
	種類	SP		PC				M		PC		
	厚み					25mm				22mm		
	枠厚み					50mm				40mm		
脚	内脚	40mm						28mm				
	外脚	60mm				50mm		28mm				
	キャスター 直径	100mm (ダブルストッパー付)		125・100mm (ダブルストッパー付)				100mm (ダブルストッパー付)				
車椅子対応	○											
重量	117kg		143kg		141kg		113kg		106kg			
JTTA	021505SET02	021611SET02-2	011503SET01	021403SET02	041503SET04	060611SET04-1	031508SET03	031203SET03	091503SET09	081503SET08		
ITTF	○		○		○		-		-			
SG	○		○		○		○		○			



セパレートタイプ												
掲載ページ	P.20		P.21		P.22		P.23					
	Paragon Sensor  17-539100  17-532100		IS400-DX  18-336  18-335		JS300  18-849  18-845		IS220 		IS180 			
品番	17-539100	17-532100	18-336	18-335	18-849	18-845	18-956100 (脚部完成品)	18-956 (脚部組立式)	18-856100 (脚部完成品)	18-856 (脚部組立式)		
価格(税抜) ※運賃別途	¥220,000	¥200,000	¥180,000	¥170,000	¥150,000	¥140,000	¥105,000	¥100,000	¥80,000	¥75,000		
天板	色	レジュブルー	ブルー	レジュブルー	ブルー	レジュブルー	ブルー	ブルー		ブルー		
	種類	M		PC				Other				
	厚み	25mm				22mm				18mm		
	枠厚み	50mm				40mm						
脚	内脚	40mm						35mm				
	外脚	50mm		40mm				35mm				
	キャスター 直径	100mm (ダブルストッパー付)				75mm						
車椅子対応	-		-		-		-		-			
重量	123kg		125kg		105kg		101kg		95kg			
JTTA	051503SET05	011210SET01	011506SET01	061202SET06	061503SET06	011501SET01	011908SET01					
ITTF	○		-		-		-		-			
SG	○		○		○		-		-			



## 卓球関連備品



災害対応卓球フェンスカバー.....	P.29
その他関連備品 .....	P.29~34
卓球用コートマット .....	P.35
ロボポンシリーズ .....	P.36・37

## 資料

卓球台を安全にお取り扱いいただくために .....	P.5
SGマークについて .....	P.8
主要大会実績 .....	P.38
納入実績 .....	P.39・40

内折タイプ	
VL2	VL100
	
13-603	13-704
<b>P.18</b>	
13-603	13-704
¥140,000	¥130,000
ブルー	ブルー
<b>M</b>	
22mm	18mm
—	—
28mm	
28mm	
100mm (ダブルストッパー付)	
—	—
101kg	89kg
85-T-008	—
—	—
○	○

その他タイプ	
SR (サンレーダー)	P-TABLE.
	
※受注生産	
<b>P.26</b>	
10-301	10-960
¥400,000	¥175,000
グリーン	ブルー
<b>Other</b>	
20mm	22mm
10mm	—
40mm	
60mm	
100mm (ダブルストッパー付)	
—	—
130kg	90kg
(公財) 日本障がい者スポーツ協会	—
—	—
—	—

セパレートタイプ	
IS200jr	SH2-DX
	
	10-656
	10-651
<b>P.24</b>	
18-700	10-656
¥100,000	¥230,000
ブルー	レジュ ブルー
<b>M</b>	
22mm	25mm
40mm	50mm
28mm	
28mm	
75mm	
—	—
101kg	131kg
—	071508SET07 87-TM-011
—	—
—	○

その他タイプ		
Show-Court TABLE	infinity	MOTIF
		
<b>P.28</b>		
10-908	10-216	10-220
¥800,000	¥1,200,000	¥1,300,000
レジュ ブルー・ブルー	レジュ ブルー	
<b>PC</b>		
25mm		
50mm		
—	—	—
—	—	—
—	—	—
—	—	—
170kg	220kg	320kg
—	011611SET01	—
○	○	○
—	—	—

# 内折式卓球台 (一体式)

左右の天板が接続されているタイプ。  
天板取付特殊蝶番使用により、  
滑らかで簡単な操作でセッティングが出来ます。

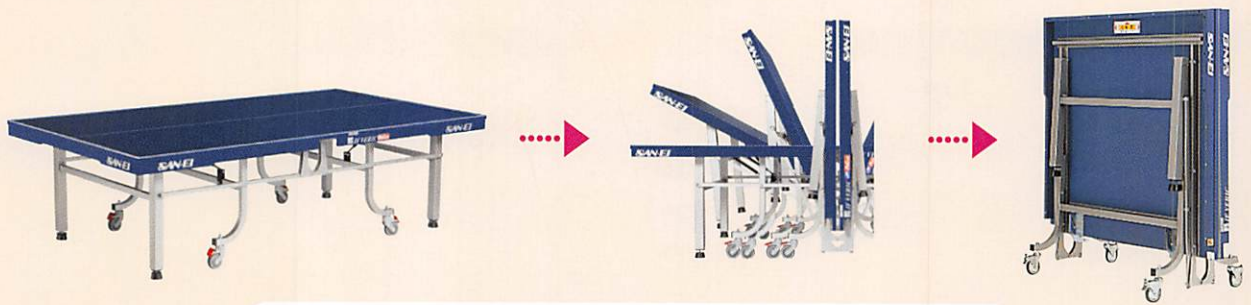

**注意**

✕ 指はさみ 注意 ✕

移動・設置・収納は必ず同じ体力の大人2名で行なってください。

回転部・連結部・天板の合わせ目に指や手をはさまないように！  
ボルト、ナットやネジのゆるみ、キャスターや各部に異常がないか確認してから使うこと！

## 内折式の構造

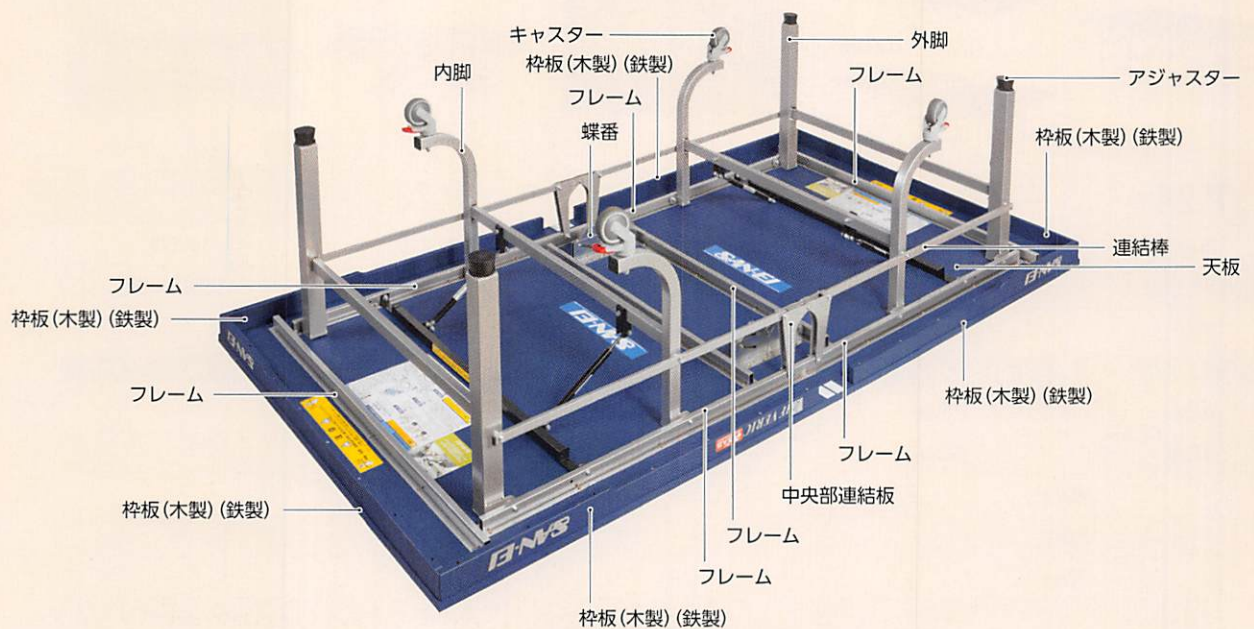



# IF-VERIC-W

世界選手権など数々のビッグタイトルで実績のある  
国際卓球連盟公認のフラッグシップモデル(車椅子使用者兼用卓球台)



SP PC M Other

天板厚  
↓  
25mm

天板枠厚  
↓  
50mm



内脚  
キャスター径  
100mm

ダブル  
ストッパー付  
キャスター

外脚  
ロックナット付  
アジャスター



10-316 IF-VERIC-W[レジュブルー]

¥340,000+税+運賃別途

サイズ: L2740×W1525×H760mm 重量: 117kg

仕様: [天板] スーパープライコア特殊表面仕上げ

[脚部] 内脚口40mm/外脚口60mm/粉体塗装仕上げ

JTTA: 021505SET02

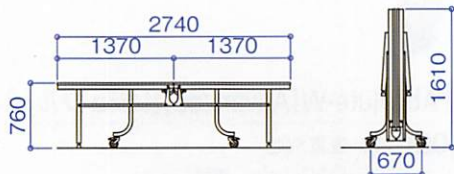

10-306 IF-VERIC-W[ブルー]

¥310,000+税+運賃別途

サイズ: L2740×W1525×H760mm 重量: 117kg

仕様: [天板] スーパープライコア特殊表面仕上げ

[脚部] 内脚口40mm/外脚口60mm/粉体塗装仕上げ

JTTA: 021611SET02-2

## 特長

金属フレームにハット形鋼を使用し、高剛性を実現。  
(40×25mm)

設置・収納・移動の際持ちやすく、天板剛性力アップに貢献。

内折式特殊蝶番と別体の脚部連結板(1台で4枚)の採用で開閉時の荷重を分散し耐久性を確保。また、スムーズな開閉操作を実現。

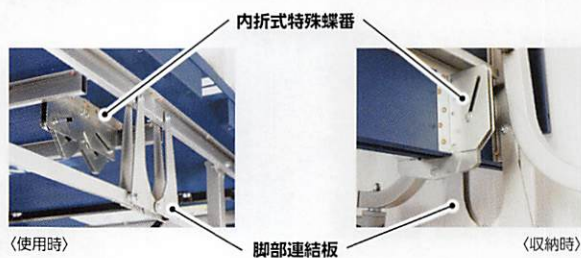

※天板の詳細な説明に関してはP.3をご覧ください。  
※ネット・サポートは製品に含まれません。

卓球台部品のご注文は専用サイトへ! >>> <https://www.sanei-maintenance.com> 詳しくはP.6をご参照ください。

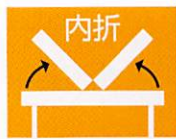

# Absolute-W [Advanced]

世界で活躍する  
SAN-EIのワールドモデルシリーズ(車椅子使用者兼用卓球台)



SP PC M Other

天板厚  
25mm

天板枠厚  
50mm

車椅子  
使用者兼用

内脚  
キャスター径  
100mm

ダブル  
ストッパー付  
キャスター

外脚  
ロックナット付  
アジャスター

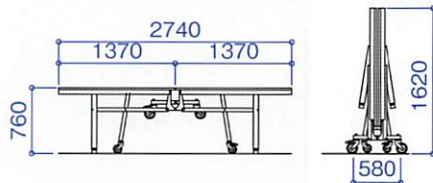

## 14-339 Absolute-W [Advanced] [レジュブルー]

¥310,000+税+運賃別途

サイズ: L2740×W1525×H760mm 重量: 143kg

仕様: [天板]パーティクルコア特殊表面仕上げ

[脚部]内脚□40mm/外脚□60mm/粉体塗装仕上げ

JTTA: 011503SET01



## 14-332 Absolute-W [Advanced] [ブルー]

¥290,000+税+運賃別途

サイズ: L2740×W1525×H760mm 重量: 143kg

仕様: [天板]パーティクルコア特殊表面仕上げ

[脚部]内脚□40mm/外脚□60mm/粉体塗装仕上げ

JTTA: 021403SET02

### 特長

#### 収納時安全ストッパー付

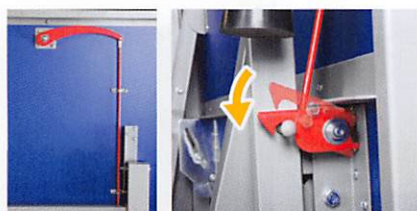

#### 新型開閉構造



開閉操作・移動時は独立した大径キャスターによりスムーズな動きが得られます。

#### 超高剛性フレーム

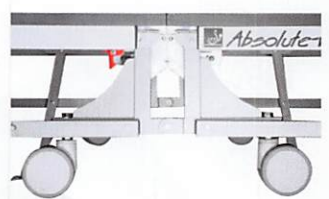

※天板の詳しい説明に関してはP.3をご覧ください。  
※ネット・サポートは製品に含まれません。

卓球台部品のご注文は専用サイトへ! >>> <https://www.sanei-maintenance.com>

詳しくはP.6を  
ご参照ください。





# VR-VERIC-W

SP PC M Other

天板厚  
25mm

天板枠厚  
50mm

車椅子  
使用者兼用

内脚  
キャスター径  
100mm

ダブル  
ストッパー付  
キャスター

外脚  
ロックナット付  
アジャスター

世界選手権、全日本選手権での採用実績多数!!  
国際公認スタンダードモデル(車椅子使用者兼用卓球台)



## 10-318 VR-VERIC-W[レジュブルー]

¥280,000+税+運賃別途

サイズ: L2740×W1525×H760mm 重量: 141kg

仕様: [天板]パーティクルコア特殊表面仕上げ

[脚部]内脚□40mm/外脚□50mm/粉体塗装仕上げ

JTTA: 041503SET04

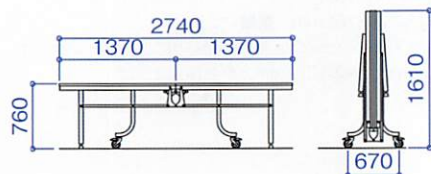

## 10-312 VR-VERIC-W[ブルー]

¥255,000+税+運賃別途

サイズ: L2740×W1525×H760mm 重量: 141kg

仕様: [天板]パーティクルコア特殊表面仕上げ

[脚部]内脚□40mm/外脚□50mm/粉体塗装仕上げ

JTTA: 060611SET04-1

※天板の詳しい説明に関してはP.3をご覧ください。  
※ネット・サポートは製品に含まれません。

卓球台部品のご注文は専用サイトへ! >>> <https://www.sanei-maintenance.com>

詳しくはP.6を  
ご参照ください。



# SVA-25MDX-W

SP PC **M** Other

学校やクラブに最適な  
エントリーモデル(車椅子使用者兼用卓球台)

天板厚  
25mm

天板枠厚  
50mm



内脚  
キャスター径  
100mm

ダブル  
ストッパー付  
キャスター

外脚  
ロックナット付  
アジャスター



## 14-554 SVA-25MDX-W[レジューブルー]

¥180,000+税+運賃別途

サイズ: L2740×W1525×H760mm 重量: 113kg

仕様: [天板]メラミン化粧張パーティクルボード特殊シルクスクリーン仕上げ  
[脚部]内脚□28mm/外脚□28mm/粉体塗装仕上げ

JTTA: 031508SET03

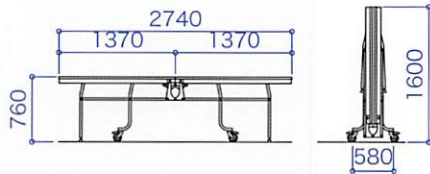

## 14-553 SVA-25MDX-W[ブルー]

¥180,000+税+運賃別途

サイズ: L2740×W1525×H760mm 重量: 113kg

仕様: [天板]メラミン化粧張パーティクルボード特殊シルクスクリーン仕上げ  
[脚部]内脚□28mm/外脚□28mm/粉体塗装仕上げ

JTTA: 031203SET03



※天板の詳細な説明に関してはP.3をご覧ください。  
※ネット・サポートは製品に含まれません。



# NV2-DX-W

SP PC M Other

天板厚  
22mm

天板枠厚  
40mm

車椅子  
使用者兼用

内脚  
キャスター径  
100mm

ダブル  
ストッパー付  
キャスター

外脚  
ロックナット付  
アジャスター

ハイクラスモデルのみに採用していた  
ボールコントロールと打球感に定評があるPC天板採用(車椅子使用者  
兼用卓球台)



## 13-459 NV2-DX-W[レジュブルー]

¥170,000+税+運賃別途

サイズ:L2740×W1525×H760mm 重量:106kg

仕様:[天板]パーティクルコア天板特殊表面仕上げ

[脚部]内脚□28mm/外脚□28mm/粉体塗装仕上げ

JTTA:091503SET09

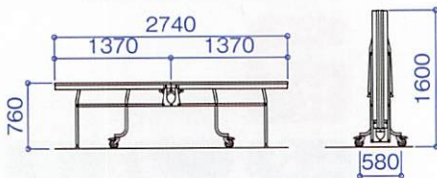

## 13-458 NV2-DX-W[ブルー]

¥170,000+税+運賃別途

サイズ:L2740×W1525×H760mm 重量:106kg

仕様:[天板]パーティクルコア天板特殊表面仕上げ

[脚部]内脚□28mm/外脚□28mm/粉体塗装仕上げ

JTTA:081503SET08

※天板の詳しい説明に関してはP.3をご覧ください。  
※ネット・サポートは製品に含まれません。

卓球台部品のご注文は専用サイトへ! >>> <https://www.sanei-maintenance.com>

詳しくはP.6を  
ご覧ください。



# VL2

メンテナンス性に優れたメラミン天板モデル  
入門者・ファミリー向け

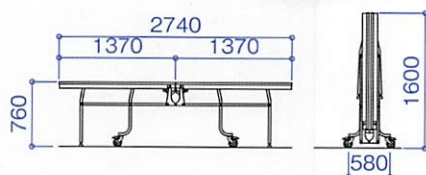

SP PC **M** Other



13-603 VL2[ブルー]

¥140,000+税+運賃別途

サイズ: L2740×W1525×H760mm 重量: 101kg

仕様: [天板]メラミン化粧張パーティクルボード特殊シルクスクリーン仕上げ

[脚部]内脚□28mm/外脚□28mm/粉体塗装仕上げ

JTTA: 85-T-008



# VL100

メンテナンス性に優れたメラミン天板モデル  
入門者・ファミリー向け

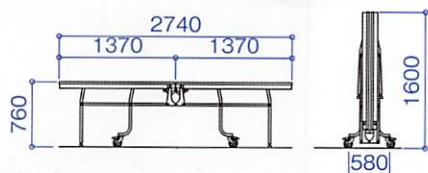

SP PC **M** Other



13-704 VL100[ブルー]

¥130,000+税+運賃別途

サイズ: L2740×W1525×H760mm 重量: 89kg

仕様: [天板]メラミン化粧張パーティクルボード特殊シルクスクリーン仕上げ

[脚部]内脚□28mm/外脚□28mm/粉体塗装仕上げ

※天板の詳細な説明に関してはP.3をご覧ください。  
※ネット・サポートは製品に含まれません。

卓球台部品のご注文は専用サイトへ! >>> <https://www.sanei-maintenance.com>

詳しくはP.6を  
ご参照ください。

# セパレート式卓球台

左右の天板が離れるタイプ。  
 相手側と自分側の天板が独立していますので、  
 相手側の天板を立てて1人打ち練習などが出来ます。



※収納時は、それぞれの台に2名ずつ立ち卓球台を1台分以上離してから持ち上げておりましたまます。

使用时ストッパー 収納時ストッパー  
 セパレート式には全て、使用时、収納時  
 ストッパーを採用。

**注意**

移動・設置・収納は必ず同じ体力の大人2名で行なってください。

回転部・連結部・天板の合わせ目に指や手をはさまないように！  
 ボルト、ナットやネジのゆるみ、キャスターや各部に異常がないか確認してから使うこと！

## セパレート式の構造

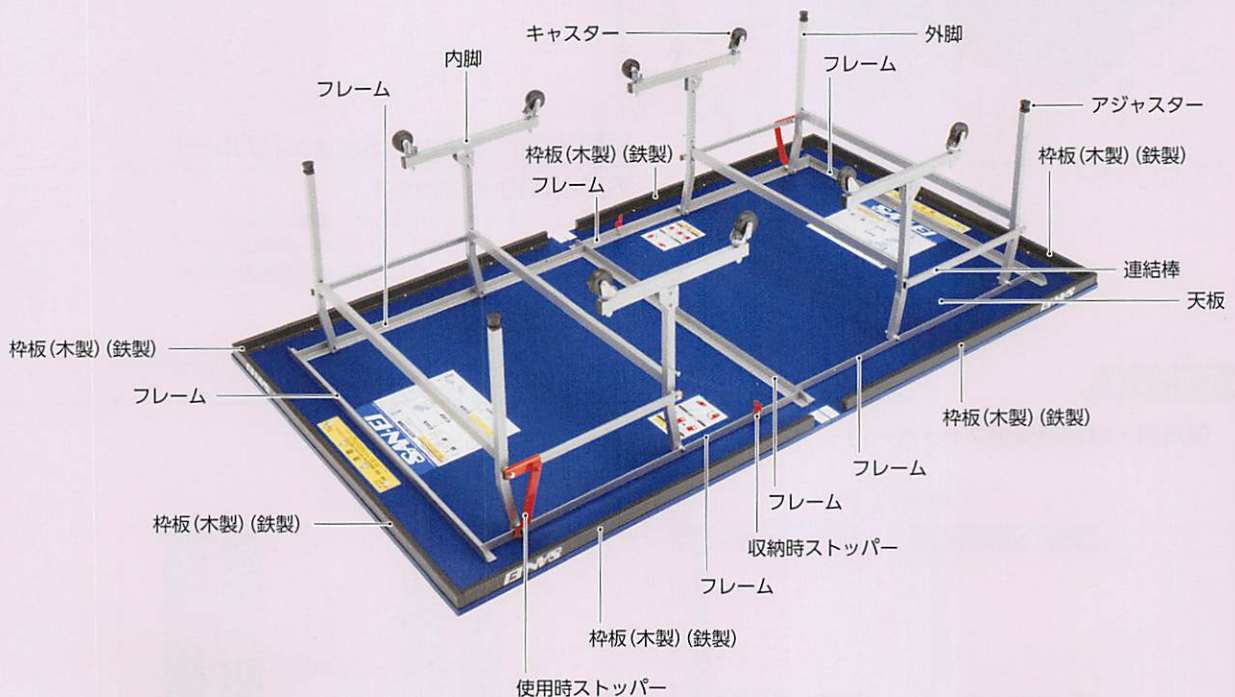



# Paragon Sensor

SP PC **M** Other

世界で活躍するSAN-EIの  
ワールドモデルシリーズ



天板厚  
↓  
**25mm**

天板枠厚  
↓  
**50mm**

内脚  
キャスター径  
**100mm**

ダブル  
ストッパー付  
キャスター

外脚  
ロックナット付  
アジャスター



内折式卓球台

セパレート式卓球台

その他卓球台

卓球関連備品

資料

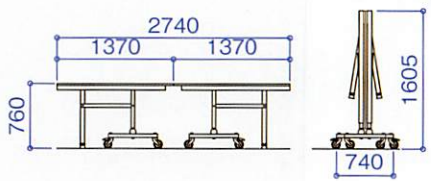

## 17-539100 Paragon Sensor [レジュ ブルー]

¥220,000+税+運賃別途

サイズ: L2740×W1525×H760mm 重量: 123kg

仕様: [天板]メラミン化粧張パーティクルボード特殊シルクスクリーン仕上げ

[脚部]内脚□40mm/外脚□50mm/粉体塗装仕上げ

JTTA: 051503SET05



## 17-532100 Paragon Sensor [ブルー]

¥200,000+税+運賃別途

サイズ: L2740×W1525×H760mm 重量: 123kg

仕様: [天板]メラミン化粧張パーティクルボード特殊シルクスクリーン仕上げ

[脚部]内脚□40mm/外脚□50mm/粉体塗装仕上げ

JTTA: 011210SET01

### 特長

#### 使用時・収納時安全ストッパー付

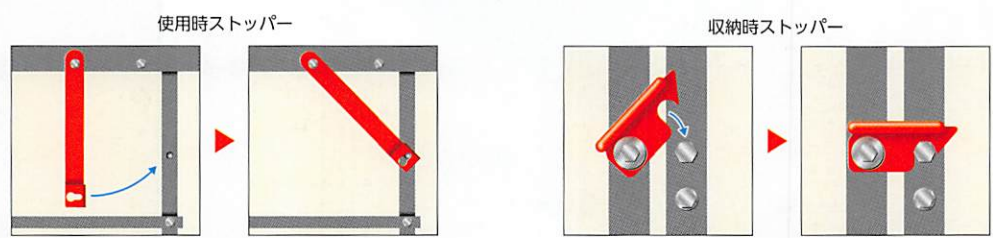

※天板の詳しい説明に関してはP.3をご覧ください。  
※ネット・サポートは製品に含まれません。



# IS400-DX

SP PC M Other

国際公認モデルに使用の  
25mm天板採用!

天板厚  
25mm

天板枠厚  
50mm

内脚  
キャスター径  
75mm

外脚  
ロックナット付  
アジャスター



## 18-336 IS400-DX[レジューブルー]

¥180,000+税+運賃別途

サイズ: L2740×W1525×H760mm 重量: 125kg

仕様: [天板]パーティクルコア天板特殊表面仕上げ

[脚部]内脚□40mm/外脚□40mm/粉体塗装仕上げ

JTTA: 011506SET01

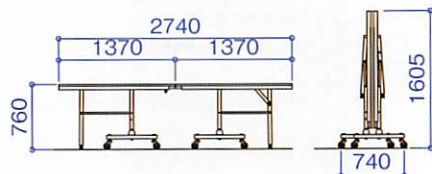

## 18-335 IS400-DX[ブルー]

¥170,000+税+運賃別途

サイズ: L2740×W1525×H760mm 重量: 125kg

仕様: [天板]パーティクルコア天板特殊表面仕上げ

[脚部]内脚□40mm/外脚□40mm/粉体塗装仕上げ

JTTA: 061202SET06

### 特長

#### 使用時・収納時安全ストッパー付

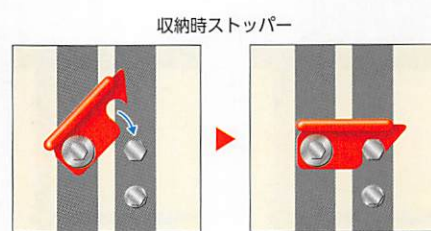
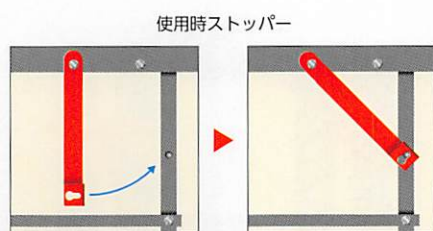

※天板の詳しい説明に関してはP.3をご覧ください。  
※ネット・サポートは製品に含まれません。

卓球台部品のご注文は専用サイトへ! >>> <https://www.sanei-maintenance.com>

詳しくはP.6を  
ご参照ください。



# JS300

ハイクラスモデルのみに採用していた  
ボールコントロールと打球感に定評があるPC天板を採用



SP PC M Other



## 18-849 JS300[レジュ ブルー]

¥150,000+税+運賃別途

サイズ: L2740×W1525×H760mm 重量: 105kg

仕様: [天板]パーティクルコア天板特殊表面仕上げ

[脚部]内脚□40mm/外脚□40mm/粉体塗装仕上げ  
JTTA: 061503SET06

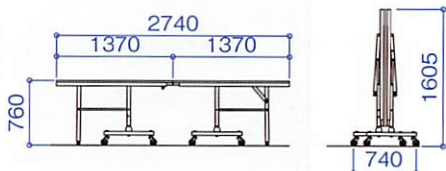

## 18-845 JS300[ブルー]

¥140,000+税+運賃別途

サイズ: L2740×W1525×H760mm 重量: 105kg

仕様: [天板]パーティクルコア天板特殊表面仕上げ

[脚部]内脚□40mm/外脚□40mm/粉体塗装仕上げ  
JTTA: 011501SET01

### 特長

#### 使用時・収納時安全ストッパー付

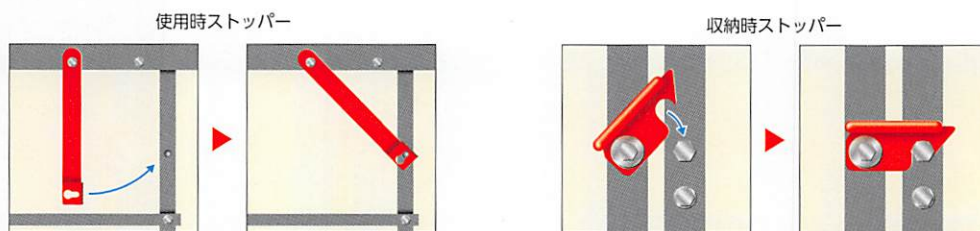

※天板の詳しい説明に関してはP.3をご覧ください。  
※ネット・サポートは製品に含まれません。



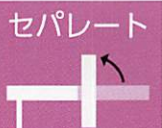

セパレート

IS220

NEW

SP PC M Other

JTTAエントリーモデル



18-956100 IS220[ブルー][脚部完成品]

¥105,000+税+運賃別途

18-956 IS220[ブルー][脚部組立式]

¥100,000+税+運賃別途

サイズ: L2740×W1525×H760mm 重量: 101kg

仕様: [天板]特殊ボード

[脚部]内脚□35mm/外脚□35mm/粉体塗装仕上げ

JTTA: 011908SET01

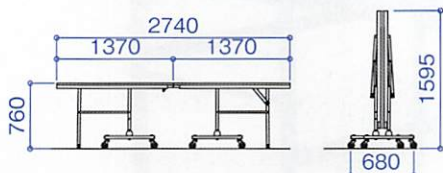

セパレート

IS180

NEW

SP PC M Other

入門者・ファミリー向け



18-856100 IS180[ブルー][脚部完成品]

¥80,000+税+運賃別途

18-856 IS180[ブルー][脚部組立式]

¥75,000+税+運賃別途

サイズ: L2740×W1525×H760mm 重量: 95kg

仕様: [天板]特殊ボード

[脚部]内脚□35mm/外脚□35mm/粉体塗装仕上げ

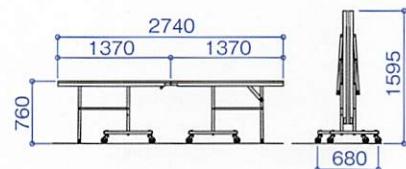

## 特長

## 使用時ストッパー

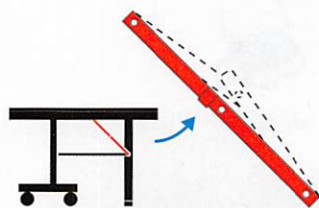

## 収納時



## 梱包荷姿について

梱包は1/2台ずつで、1台2個口となります。

梱包荷姿参考写真

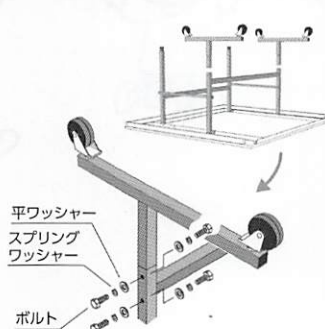
平ワッシャー  
スプリング  
ワッシャー  
ボルト

脚部組立式 脚部完成品

※天板の詳しい説明に関してはP.3をご覧ください。  
※ネット・サポートは製品に含まれません。卓球台部品のご注文は専用サイトへ! >>> <https://www.sanei-maintenance.com> 詳しくはP.6をご参照ください。

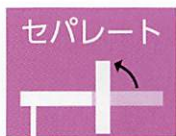

# IS200jr **NEW**

バンビ専用の高さ660mm卓球台

SP PC **M** Other

天板厚  
22mm

天板枠厚  
40mm

内脚  
キャスター径  
75mm

外脚  
ロックナット付  
アジャスター

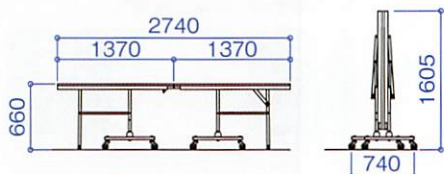

## 18-700 IS200jr[ブルー]

¥100,000+税+運賃別途

サイズ: L2740×W1525×H660mm 重量: 101kg

仕様: [天板]メラミン化粧張パーティクルボード特殊シルクスクリーン仕上げ

[脚部]内脚□28mm/外脚□28mm/粉体塗装仕上げ



※天板の詳しい説明に関してはP.3をご覧ください。  
※ネット・サポートは製品に含まれません。

セパレート



# SH2-DX

未来のトップアスリートのために！  
バンビ対応のセパレート式モデル



SP PC M Other



## 10-656 SH2-DX [レジュブルー]

¥230,000+税+運賃別途

サイズ: L2740×W1525×H760/660mm 重量: 131kg  
仕様: [天板] パーティクルコア天板特殊表面仕上げ  
[脚部] 内脚□28mm/外脚□28mm/粉体塗装仕上げ  
JTTA: 071508SET07

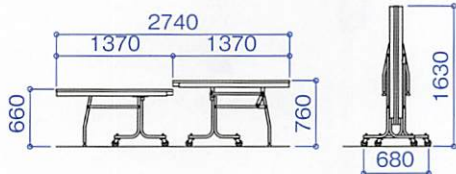

## 10-651 SH2-DX [ブルー]

¥210,000+税+運賃別途

サイズ: L2740×W1525×H760/660mm 重量: 131kg  
仕様: [天板] パーティクルコア天板特殊表面仕上げ  
[脚部] 内脚□28mm/外脚□28mm/粉体塗装仕上げ  
JTTA: 87-TM-011

### 特長

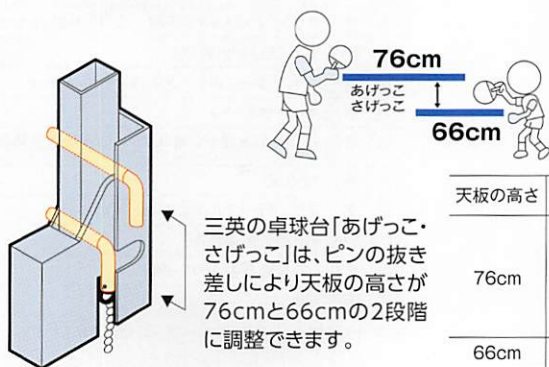

三英の卓球台「あげっこ・さげっこ」は、ピンの抜き差しにより天板の高さが76cmと66cmの2段階に調整できます。

天板の高さ	カテゴリー
76cm	<ul style="list-style-type: none"> <li>●【一般】大学生以上</li> <li>●【ジュニア】高校生</li> <li>●【カデット】中学生</li> <li>●【ホープス】小学校5・6年生</li> <li>●【カブ】小学校3・4年生</li> </ul>
66cm	<ul style="list-style-type: none"> <li>●【バンビ】小学校2年生以下</li> </ul>

### 使用時・収納時安全ストッパー付

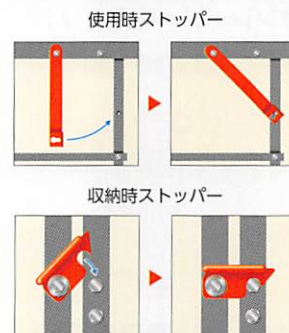

※天板の詳細い説明に関してはP.3をご覧ください。  
※ネット・サポートは製品に含まれません。

卓球台部品のご注文は専用サイトへ! >>> <https://www.sanei-maintenance.com>

詳しくはP.6をご参照ください。

# SR (サンレーダー)

SP PC M Other

繊細な感覚と技量を必要とするSTT Table  
 新設計・ガスダンパー採用により天板開閉が一層簡単になりました

天板厚  
 ↓  
 20mm

天板枠厚  
 ↓  
 10mm

内脚  
 キャスター径  
 100mm

ダブル  
 ストッパー付  
 キャスター

外脚  
 ロックナット付  
 アジャスター

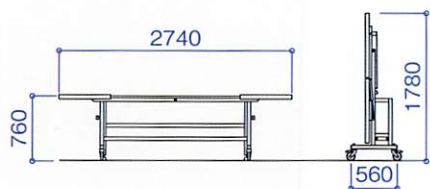

(公財)日本障がい者スポーツ協会公認

10-301 SR (サンレーダー) **受注生産**

¥400,000+税+運賃別途

サイズ: L2740×W1525×H760mm 重量: 130kg

仕様: [天板] パーティクルボード(シングル) 特殊シルクスクリーン仕上げ  
 [脚部] 内脚□40mm/外脚□60mm/粉体塗装仕上げ

付属品

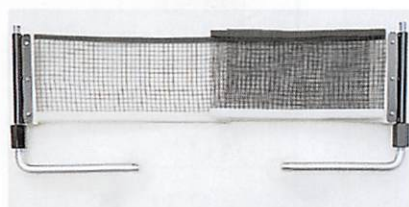

サンレーダー専用ネット



サンレーダー専用ラケット

品番	11-500
品名	サウンドテーブルテニス用 ネット・サポートセット
本体価格	¥25,000+税 運賃A
型式	サウンドテーブルテニスネット・サポートセット
内容	ネット・サポート
備考	(公財)日本障がい者スポーツ協会検定合格品
品番	12-830
品名	サウンドテーブルテニス用 ラケット
本体価格	¥600+税 運賃A
型式	ペン型合板製(ラバー無)
内容	1本

※ネットとラケットは、SR サンレーダーに付属されています。

※天板の詳しい説明に関してはP.3をご覧ください。

卓球台部品のご注文は専用サイトへ! » <https://www.sanei-maintenance.com> 詳しくはP.6を  
 ご参照ください。

# P-TABLE.

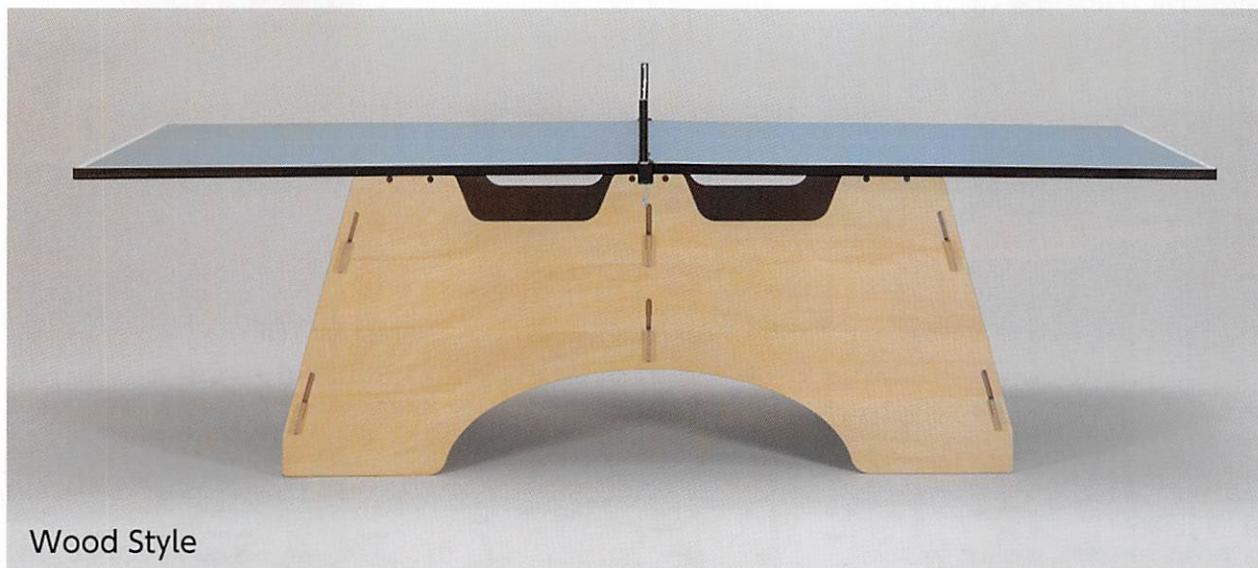

Wood Style

シンプル構造なのでカスタマイズも簡単にできます!



## 10-960 M22 [ブルー]

¥175,000+税+運賃別途

サイズ: L2740×W1525×H760mm  
(国際規格サイズ)

重量: 約90kg

仕様: [天板]メラミン化粧張パーティクルボード・厚22mm特殊シルクスクリーン仕上げ  
[脚部]木製合板・厚12mmアジャスター付

※標準仕様価格表、カスタマイズデザインは別途見積

■標準仕様の脚部は、クリアー塗装のみとなります。デザイン例に示されるロゴ、マーク、写真等のデザインは別途となります。

■掲載例以外にも様々なカスタマイズが可能ですのでお気軽にお問合せください。

## 家具調卓球台

**NEW**

SP PC **M** Other

心地よい部屋で心地よい時間をすごす。  
卓球台の提案



天板のカスタマイズも出来ます。

## 18-800 家具調卓球台

¥190,000+税+運賃別途

サイズ: L1800×W900×H760mm

重量: 約60kg

仕様: [天板]メラミン化粧張パーティクルボード特殊シルクスクリーン仕上げ  
[脚部]アッシュ材



※天板の詳しい説明に関してはP.3をご覧ください。  
※ネット・サポートは製品に含まれません。

卓球台部品のご注文は専用サイトへ! >>> <https://www.sanei-maintenance.com>

詳しくはP.6をご参照ください。

# MOTIF誕生

動機=MOTIF=飛躍《羽ばたく》

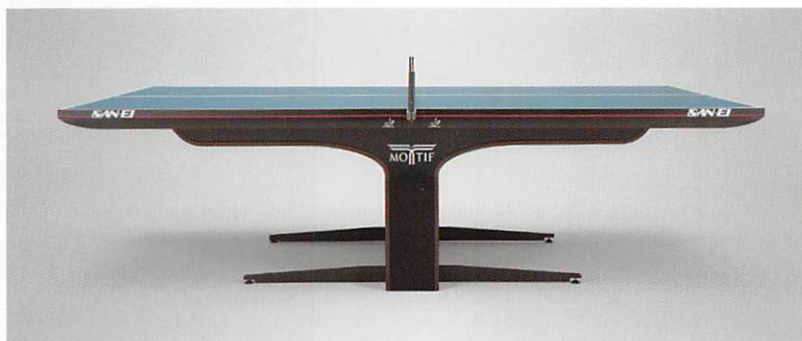

SP PC M Other



## 10-220 MOTIF

¥1,300,000+税+運賃別途

サイズ:L2740×W1525×H760mm 重量:320kg

仕様:[天板]パーティクルコア特殊表面仕上げ

# infinity

無限大の想いの先に、さらなる無限大の可能性があることを信じて。



SP PC M Other



## 10-216 infinity [レジュブルー]

¥1,200,000+税+運賃別途

サイズ:L2740×W1525×H760mm 重量:220kg

仕様:[天板]パーティクルコア特殊表面仕上げ

[脚部]合板

JTTA:011611SET01

# Show-Court TABLE

夢のショーコートでプレイしよう!



SP PC M Other



## 10-908 Show-Court TABLE [レジュブルー]

¥800,000+税+運賃別途

サイズ:L2740×W1525×H760mm 重量:170kg

仕様:[天板]パーティクルコア特殊表面仕上げ

[脚部]スチール製□60×60mm/□40×40mm/粉体塗装仕上げ

※天板の詳しい説明に関してはP.3をご覧ください。  
※ネット・サポートは製品に含まれません。

卓球台部品のご注文は専用サイトへ! >>> <https://www.sanei-maintenance.com>

詳しくはP.6をご参照ください。



11-009 BF-1フレーム

¥6,300+税+運賃

11-013 BF-2フレーム

¥11,600+税+運賃

サイズ: L2000(1400)×W400×H750mm( )内【11-009】  
重量: 5.4(4)kg( )内【11-009】  
材質: スチール製φ22.2mm

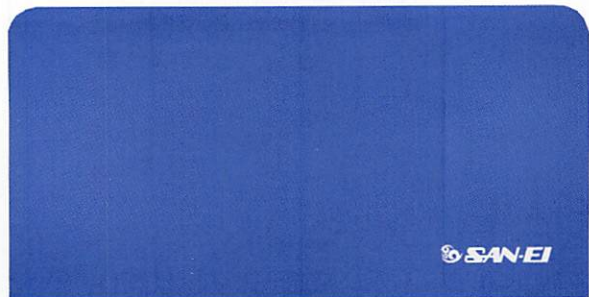

11-006 BF-1ターポリンカバー

¥5,000+税+運賃

11-016 BF-2ターポリンカバー

¥6,400+税+運賃

サイズ: L2000(1400)×H750mm( )内【11-006】  
材質: 強化繊維入りPVCターポリン  
※フレームは別売りです。



内部には断熱材が縫製されています。

災害時には床面に敷いてクッション性の確保と防寒対策



11-007 BF-1防災時対応タイプ

¥4,800+税+運賃

11-011 BF-2防災時対応タイプ

¥7,000+税+運賃

サイズ: L2000(1400)×H750mm( )内【11-007】  
材質: [外面]ナイロン、[内面]アルミシート、[中綿]発泡ポリエチレン  
※フレームは別売りです。

Standard Color

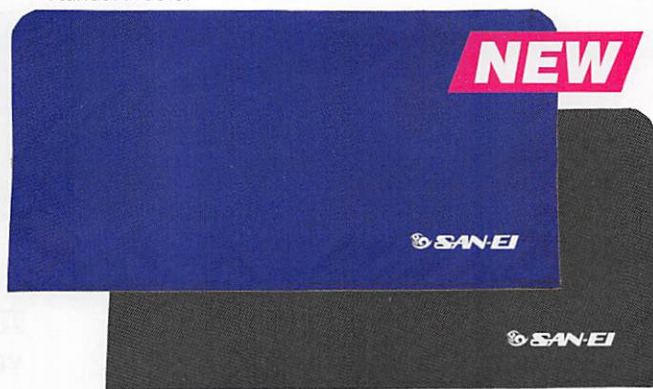

"Les yeux" Coordinate

11-031 BF-1ナイロンカバー (Standard Color)

¥3,300+税+運賃

11-034 BF-2ナイロンカバー (Standard Color)

¥5,400+税+運賃

11-038 BF-1ナイロンカバー ("Les yeux" Coordinate)

¥3,300+税+運賃

11-039 BF-2ナイロンカバー ("Les yeux" Coordinate)

¥5,400+税+運賃

サイズ: L2000(1400)×H750mm( )内【11-031】【11-038】  
材質: ナイロン  
※フレームは別売りです。



11-004 BF-1ネットカバー

受注生産

¥6,700+税+運賃

11-017 BF-2ネットカバー

受注生産

¥8,300+税+運賃

サイズ: L2000(1400)×H750mm( )内【11-004】  
材質: 25mm目ポリエチレン440T/32  
※フレームは別売りです。



※写真中のフェンスは含まれません。

11-078 卓球フェンス運搬車S (BF-1用)

¥82,000+税+運賃

11-079 卓球フェンス運搬車L (BF-2用)

¥102,000+税+運賃

サイズ: L1607(2207)×W830×H1480mm( )内【11-079】  
材質: スチール製 □40、□28mm φ150mmキャスター付  
備考: 収納数/約40枚

内折式卓球台

セパレート式卓球台

その他卓球台

卓球関連備品

資料



**11-063 審判用ブース(おりたたみ式)**

受注生産

¥60,000+税+運賃 **㊦**

サイズ:[使用時] W900×D350×H745mm [収納時] W900×D90×H745mm

材質:スチール・アルミ φ50mmキャスター付

重量:約25kg

コンパクトに折りたためるので、体育館・器具倉庫内へ省スペースで収納できます。又、テーブル面上での筆記作業も行えるので卓球以外の審判用としても便利です。



**11-001 ジャスター(卓球審判台)**

受注生産

¥78,000+税+運賃 **㊦**

サイズ: W740×D740×H1070mm (おりたたみ収納式)

SH670mm、

足台ステップ高さ2段階調節式

材質:スチール製

[座部]レザー張りクッション、回転式メラミン化粧板張テーブル付φ50mmキャスター付

重量:約25kg



**42-217 卓球・バドミントン兼用審判台**

受注生産

¥95,000+税+運賃 **㊦**

サイズ: SH1000~1500mm(6段階調節)

材質:スチール製φ27.2mm

[座部]レザー張りクッション、シャトル

ホルダー2個付 回転式メラミン化粧板張テーブル付 φ50mmキャ

スター付

重量:約30kg

**(公財)日本バドミントン協会検定合格品**



**11-061 コートナンバープレート(1枚)**

¥2,000+税+運賃 **㊦**

サイズ: H230×全長830mm、二つ折ぶら下げ時415mm

材質:ナイロンターポリン、A4サイズ用紙用透明ポケット(両側付)



**11-041 卓球用具入れ・ベリックバッグ**

¥3,000+税+運賃 **㊦**

サイズ: W350×D50×H420mm

材質:[本体]ナイロン製、内ポケット4個付

取付:脚部横のパイプ径が□50mm以下の卓球台全てに簡単に装着できます。

備考:必要用具がすぐに取り出せ、セッティングがスピーディーに行えます。また、卓球台に装着したままでも邪魔にならず用具の紛失を防止でき、ネットサポート等の保管場所にも困りません。

※写真中のネット・ラケット・ボールは含まれません。

寄贈株式会社三英  
11-082 (小)

**11-082 卓球台文字入プレート(小)**

¥3,000+税+運賃 **㊦**

寄贈  
株式会社三英  
年月日  
11-083 (中)

**11-083 卓球台文字入プレート(中)**

¥4,000+税+運賃 **㊦**

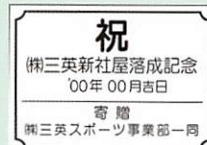

11-084 (大)

**11-084 卓球台文字入プレート(大)**

¥6,500+税+運賃 **㊦**

サイズ:[11-082] W250×H40mm[文字数] 10文字まで

[11-083] W250×H90mm[文字数] 18文字まで

[11-084] W250×H175mm[文字数] 33文字まで

※字体等により限定文字数が変わることがあります。マーク等がある場合、別途費用がかかります。文字入プレートは卓球台お買い上げの場合に限定させていただきます。

材質:塩化ビニール





**11-036 卓球台カバーSR**

¥25,000+税+運賃 **A**

型式:[10-301]SR サンレーダー用サイドファスナー2ヶ所付  
材質:強化ナイロン



**11-043 卓球台カバーCV  
(ダイキープ)**

¥16,000+税+運賃 **A**

**11-045 卓球台カバーCV2  
(ダイキープ)**

¥17,000+税+運賃 **A**

型式:[11-043]枠無し卓球台用[11-045]  
枠付卓球台用  
材質:強化ナイロン



**11-067 卓球得点板ST**

¥15,000+税+運賃 **A**

サイズ:W470×D180×H220mm(ハンディタイプおりたたみ式)  
材質:[文字板]特殊コーティング紙  
表示:最高得点30点、セット数0~5 レッド・イエロー・ホワイトカード各1枚付  
タイムアウト表示(両側)・(天板上表示)付



**11-077 卓球得点板ミニ(カバー付)**

¥5,400+税+運賃 **A**

サイズ:[使用時]W360×D100×H170mm  
材質:PP板  
表示:最高得点20点、セット数0~5

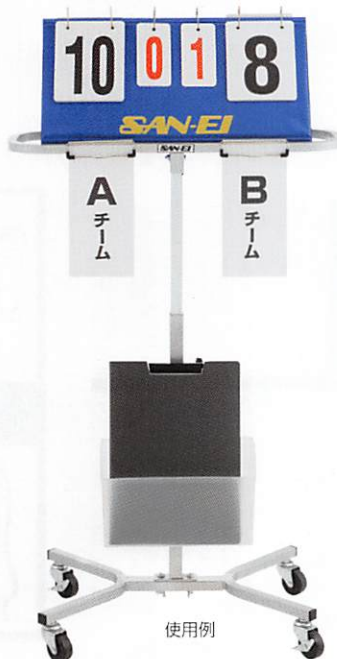

使用例

**11-050 卓球得点板用  
スタンド**

¥23,000+税+運賃 **B**

サイズ:W592×D350×H700~  
1000mm  
重量:10kg  
材質:スチール製□25mm  
備考:φ50mmキャスター付  
試合に必要な記録ファイル入れ、  
試合球入れ、得点板など審判員  
の方々に便利なスタンドです。  
チーム名表示はA4用紙等を利用  
して御使用ください。

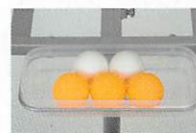

裏面ボール入れ



**11-555 卓球ネット・サポートセット(インテグラル®)**

¥9,000+税+運賃 **A**

日本卓球協会検定 国際卓球連盟公認

ネットハイゲージ付  
硬式(15.25cm)・ラージボール(17.25cm)兼用 (MADE IN CHINA)

**11-555200 卓球サポート(インテグラル®)**

¥7,000+税+運賃 **A**

**11-555300 卓球ネット(インテグラル®)**

¥2,000+税+運賃 **A**

インテグラル®専用ネットです。他の卓球サポートにはご使用になれません。  
(MADE IN CHINA)



**11-520 卓球ネット・サポートセット(クリップ式)**

¥5,600+税+運賃 **A**

日本卓球協会検定

**11-522 卓球サポート(クリップ式)**

¥3,800+税+運賃 **A**

日本卓球協会検定

**11-406 卓球ネットDX**

¥1,800+税+運賃 **A**

日本卓球協会検定

クリップ式専用ネットです。その他のサポートには使用できません。また、別売りのラージボール用キャップをサポートに取り付ける事で、ワンタッチでネット高さを17.25cm(ラージボール用)に調節できます。

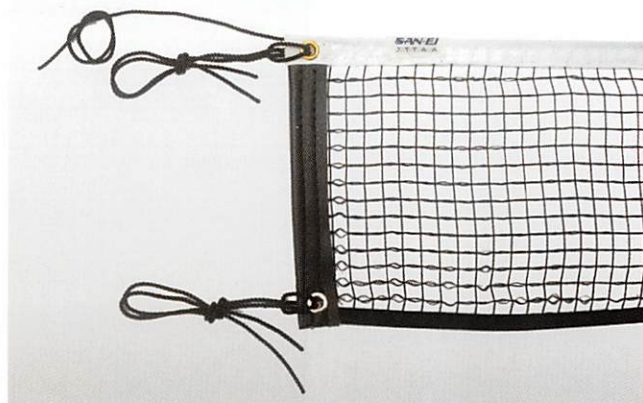

11-523

**11-523 ラージボール用キャップシルバー(クリップ式用)**

¥1,000+税+運賃 **A**

**11-527 ラージボール用キャップブルー(クリップ式用)**

¥1,000+税+運賃 **A**

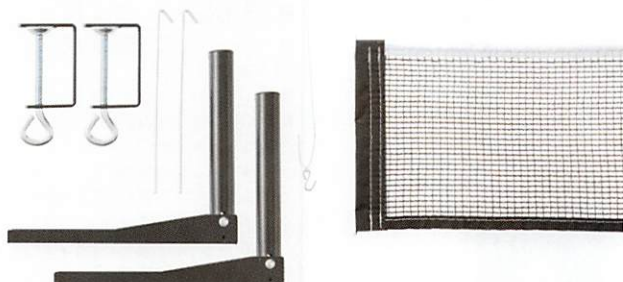

**11-250 ネット・サポート with TT**

¥2,500+税+運賃 **A**

ネットの高さは15.25cmの公式ルール近似の高さとなっておりますが、検定品ではありません。

※運賃は別途加算となります。末尾の一覧表をごらんください。

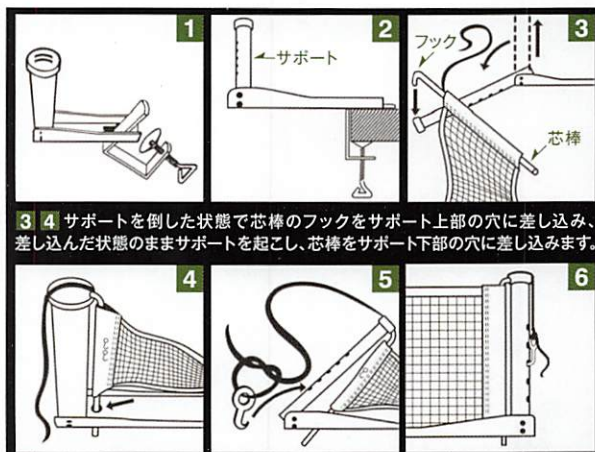

3 4 サポートを倒した状態で芯棒のフックをサポート上部の穴に差し込み、差し込んだ状態のままサポートを起し、芯棒をサポート下部の穴に差し込みます。



12-810

12-820

12-811

12-821



12-810 卓球ラケット810P

¥1,000+税+運賃 **A**

12-820 卓球ラケット820P

¥1,200+税+運賃 **A**

12-811 卓球ラケット810S

¥1,200+税+運賃 **A**

12-821 卓球ラケット820S

¥1,400+税+運賃 **A**

材質：合板製エッジテープ巻  
(MADE IN CHINA)



11-956 ラケット・ボールセット

¥1,500+税+運賃 **A**

セット内容：普及型ラケットペンタイプ2本・ホワイトボール6個セット  
(MADE IN CHINA)



11-054 多球練習器(ピンピック®)

¥18,000+税+運賃 **B**

サイズ：[本体] W580×D390×H760mm  
[受け皿] W540×D360×H90mm

容量：ボール収納数 約400個

材質：[本体] スチール製□25mm、□25×12mm φ50mmキャスター付

[受け皿] 樹脂成型品

特徴：スムーズな捕球動作とより快適なトレーニングが行えます。

※写真中のボールは含まれません。



11-333 三英トレーニングボール  
【VQ BALL】(ホワイト)

¥7,000+税+運賃 **A**

数量：硬式40mm (100球) (MADE IN CHINA)

繰り返し充電可能/長時間駆動/軽量・コンパクト

11-021 カウントダウンタイマー 60

価格はお問い合わせください(レンタルのみ)

サイズ：[本体] W136×D136×H245mm(ハンドル部含む)

重量：1.8kg

画面サイズ：W94×H80mm

文字サイズ：W40×H55mm(1文字あたり)

文字色：赤色LED

バッテリー：リチウムイオンバッテリー

充電器：ACアダプター(100V~240V対応)

充電時間：6時間(空状態からの満充電時)

連続稼働時間：30~60分(連続使用は1分を

30回使用した場合を想定)

材質：[本体] スチール製

(MADE IN TAIWAN)

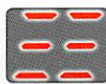

バッテリー  
残量表示



スイッチ切り忘れ  
防止用LED付き

ボタンを押すだけの簡単操作

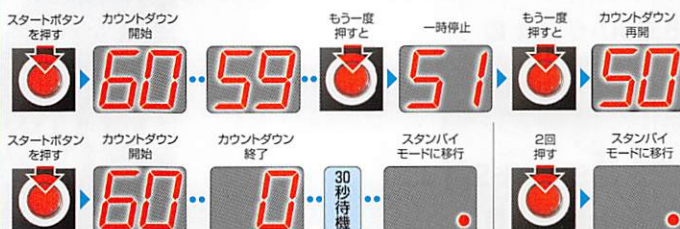



コーナーに取り付けるだけで、ぶつかった時の衝撃をやわらげ、さらに卓球台も保護します。

**11-378 コーナープロテクター**

¥3,500+税+運賃 **A**

材質：シリコン製

**取り付け簡単**

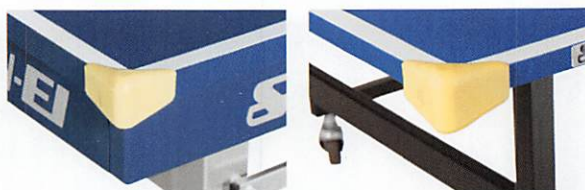

**① どんな厚さの天板にも取り付け可能**

卓球台を選ばず、どんな厚さの天板にも取り付けすることができます。また、コーナーにはめ込むだけです。取り付けは簡単です。



**② 下からの衝撃にも対応**

薄いタイプの天板なら、下からの衝撃も和らげてくれます。

**③ 天板表面のごすれを防止**

内折式卓球台に取り付けられ、収納時の天板のごすれを防ぎます。



11-180

**11-180 捕球ネットSS1800**

¥38,000+税+運賃 **B**

サイズ：W1800×D410×H1680mm  
 素材：[本体]スチール製□20mm [ネット]ナイロン製・六角目  
 付属品：φ50mmキャスター  
 重量：15kg

**11-100 捕球ネットSS1000**

¥28,000+税+運賃 **B**

サイズ：W1000×D500×H1700mm  
 素材：[本体]スチール製□20mm [ネット]ナイロン製・六角目  
 付属品：φ50mmキャスター  
 重量：8kg



11-100

**六角目ネット採用**

従来のネットに比べボールの回転・衝撃を瞬時に吸収。省スペースながら確実にボールを捕らえます。また、吸収ネットは周囲ネットにはじかれたボールが前方に飛び出るのを防ぎます。

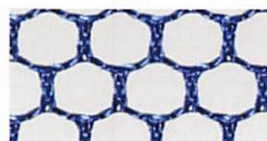
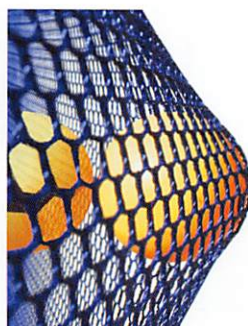

六角目ネット

# TABLE TENNIS FLOORING



コート周辺へのボールの弾み・転がり・散乱を防止!

選手の足へのショック・負担を軽減!  
プレー中のスリップ防止に!



11-085 卓球用コートマット Y14155

¥232,000+税 (運賃・搬入・設置費用別途)

国際卓球連盟公認・日本卓球協会公認

サイズ: L16.5m×W1.8m×T5.5mm

重量: 約133kg (約4.5kg/m)

材質: PVC

※1コート、4~5本必要となります

(MADE IN CHINA)



卓球用コートマットのレンタルも行っております。  
大会やイベント等に是非ご活用ください。  
お問い合わせは [sports@sanei-net.co.jp](mailto:sports@sanei-net.co.jp) まで

多彩な機能を搭載したシリーズ最強モデル



- 球種 4
- 発射間隔 0.6~2.3秒
- 首振り範囲 6
- ボール自動循環
- 速度変化 8



品番	11-086
品名	卓球マシン ロボポン2040
価格	¥98,000+税+運賃 国
サイズ	使用時: W1530×D285×H750mm 収納時: W340×D285×H815mm
重量	ロボット単体: 約6kg 付属品含む: 約8kg
備考	40mmボール専用 電源/100V(50/60Hz) リモートコントロールボックスからの遠隔操作で、ボールスピード、首振り速度、配球ピッチを調節でき、トップスピン・バックスピン・左右サイドスピンの4種に加え、各スピンの中間の設定が自由自在です。捕球ネット付きで、打ち返したボールが自動的に循環し、一人でも効率的な練習ができます。また、軽量・コンパクトですので、組立・収納が容易です。(MADE IN CHINA)



- 球種 4
- 発射間隔 0.6~2.3秒
- 首振り範囲 6
- 速度変化 8



品番	11-090
品名	卓球マシン ロボポン1040
価格	¥65,000+税+運賃 国
サイズ	W330×D230×H508mm
重量	ロボット単体: 約2.5kg 付属品含む: 約3.8kg
備考	40mmボール専用 電源/100V(50/60Hz) リモートコントロールボックスからの遠隔操作で、ボールスピード、首振り速度、配球ピッチを調節でき、トップスピン・バックスピン・左右サイドスピンの4種に加え、各スピンの中間の設定が自由自在です。軽量・コンパクトですので、組立・収納が容易です。(MADE IN CHINA)



写真の様に  
セッティング  
する事により  
多彩な練習が  
可能です。



大きさの違う3種のターゲットサークルに、打ち返した球が当たると、的の大きさによって得点がデジタル式のカウンターに表示されます。

11-087 ターゲットサークルポンマスター

¥28,000+税+運賃 国

サイズ: 直径10cm(小)・15cm(中)・25cm(大)

備考: (MADE IN TAIWAN)

対象機種 2040・1040



ターゲットを設定して狙いうち  
ロボポンと一緒に使えばさらに効果的に

内折式卓球台

セパレート式卓球台

その他卓球台

卓球関連備品

資料

## コース設定自由自在

- {左3} {右6} → ①
- {左3} {右5} → ②
- {左3} {右4} → ③
- {左2} {右6} → ④
- {左2} {右5} → ⑤
- {左2} {右4} → ⑥
- {左1} {右5} → ⑦
- {左1} {右4} → ⑧

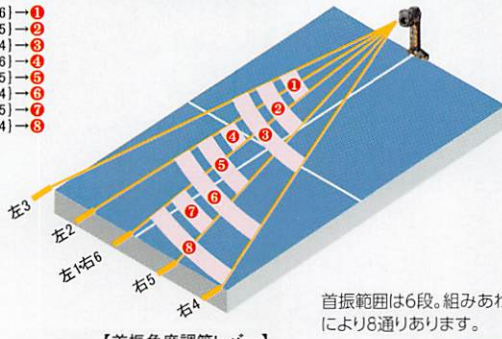

首振範囲は6段。組みあわせにより8通りあります。

【首振角度調節レバー】



首振範囲  
6

対象機種 2040・1040

## 多彩なコントロール機能

速度変化  
8



ボールスピード  
ダイヤル  
ボールのスピードを  
調節します。

ボール発射間隔調節ダイヤル  
ボールの発射間隔を調節します。  
調節範囲26~94球/分

対象機種 2040・1040

首振速度調節ダイヤル



※ボールは【ボール発射間隔調節ダイヤル】で設定した  
間隔で発射されます。【首振角度調節レバー】でコース  
設定した場合、その範囲内でボールはランダムに発射  
されます。コーナー毎に場所を指定するなどの設定は  
できません。

## ロボットヘッドの上下角度も自由自在

上に向ける  
ロビングの様な軌道で  
発射されます。

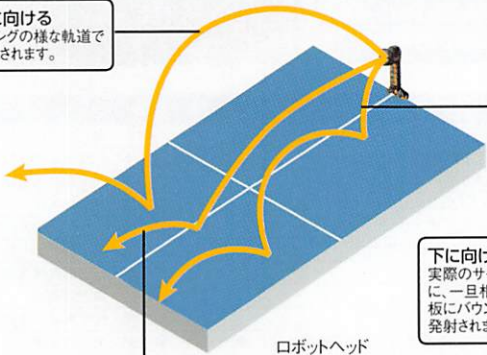

下に向ける  
実際のサーブのよう  
に、一旦相手側の天  
板にバウンドしてから  
発射されます。



水平に向ける  
一般的な軌道のボール  
が発射されます。

対象機種 2040・1040

## トップ・サイド・バックspinも思いのまま

《トップスピン(前進回転)》  
【ロボットヘッド】の  
【TOPSPIN】の文字を上  
にします。

ロボットヘッドを左右に360度好みの位置に回して、トップ  
スピン、バックスピン、右サイドスピン、左サイドスピンの4  
種に加え各スピンの中間(例トップスピン+右サイドスピン)  
が設定でき、8種もの変化球設定が可能です。

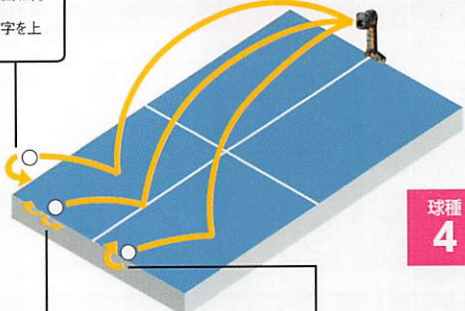

球種  
4

《サイドスピン(横回転)》  
【ロボットヘッド】の【SIDESPIN】の  
文字を上 にします。

《バックスピン(カット)》  
【ロボットヘッド】の  
【BACKSPIN】の文  
字を上 にします。

対象機種 2040・1040

## 11-088 卓球マシン専用テーブル

¥15,000+税+運賃 目

サイズ: [本体] W600×D400×H(760・710・660・  
610) mm  
4段階調節 [テーブル] W440×D35mm  
材質: スチール製 粉体塗装  
キャスター: φ50mm

対象機種 2040・1040

## 11-091 ロボキャディー

¥12,000+税+運賃 目

サイズ: [受皿] W390×D330×H120mm  
[脚部] W370×D400mm  
[全体高さ] H300~460mm、H610  
~740mm(受皿底部の高さです)  
備考: 多球練習機としても利用可能です。  
(φ40mmボールで約250球入ります)  
(MADE IN CHINA)

対象機種 2040・1040

## プラスチックボール対応キット

ルール改定に伴うプラスチックボール移行に合わせボール  
サイズ・特性にあわせベストチューニングされたキットです。

### 11-086400 ロボポン2040用プラボールキット

¥40,000+税+運賃 目

### 11-090400 ロボポン1040用プラボールキット

¥38,000+税+運賃 目

キットは左の写真の部分となり、現在お使い頂いているものと取り替えてご使用頂くも  
のです。

写真以外の本体関連部品・コントロールボックス・電源コードなどは付属いたしません。  
機種により写真と形状が異なる場合がございます。

本体等に表示されているシリアル番号の先頭に「J」が表示されていることをご確認ください。  
さい。

(例: J100001, J110001, J120001 など)

現在ご使用されている製品のシリアル番号が【ロボポン2050】J141081以降、【ロボ  
ポン2040】J140151以降、【ロボポン1040】J1410001以降の場合は、既にプラスチック  
ボール対応品となっておりますので、本製品をご購入頂く必要はございません。



### 11-089 卓球マシン 専用カバー

¥9,800+税+運賃 目

サイズ: W360×D300×  
H820mm

材質: ナイロン

備考: [カラー] ブラック 持ち運び  
に最適、肩掛バンド付です。

対象機種 2040

# 主要大会実績

**[moment09]** 2009年世界卓球選手権(横浜大会) 使用台  
『世界初』コンピューター制御モニター内蔵



国際大会	月	会場
2019年JA全農ITTF卓球ワールドカップ団体戦2019TOKYO	11月	東京都 東京体育館
2016年リオデジャネイロオリンピック・パラリンピック	8月	ブラジル リオデジャネイロ
2015年パナナム・ゲームス2015/パラ・パナナムゲームス	7月	カナダ トロント
2014年世界卓球選手権(東京大会)	4月	東京都 代々木第一体育館
2011年ジャパンオープン・荻村杯(ITTFプロツアー)	7月	神戸市 グリーンアリーナ神戸
2010年ジャパンオープン・荻村杯2010 国際卓球選手権神戸大会使用台	7月	神戸市 グリーンアリーナ神戸
2009年世界卓球選手権(横浜大会)	4月	横浜市 横浜アリーナ
2001年世界卓球選手権(大阪大会)	4月	大阪府 大阪市中央体育館
1992年バルセロナオリンピック	7月	スペイン バルセロナ
1991年世界卓球選手権(千葉大会)	4月	千葉県 幕張メッセ

平成31年 国内開催主要大会(抜粋)	月	会場
平成30年度天皇杯・皇后杯全日本卓球選手権大会(一般・ジュニアの部)	1月	大阪府 大阪市中央体育館 ※昭和49年より45年間連続採用

平成30年 国内開催主要大会(抜粋)	月	会場
LIION カップ 第22回 ジャパントップ12 卓球大会	3月	駒沢オリンピック公園総合運動場屋内球技場
平成29年度天皇杯・皇后杯全日本卓球選手権大会(一般・ジュニアの部)	1月	東京都 東京体育館

平成29年 国内開催主要大会(抜粋)	月	会場
LIION カップ 第21回 ジャパントップ12 卓球大会	3月	東京都 代々木第二体育館
平成28年度天皇杯・皇后杯全日本卓球選手権大会(一般・ジュニアの部)	1月	東京都 東京体育館

平成28年 国内開催主要大会(抜粋)	月	会場
平成27年度天皇杯・皇后杯全日本卓球選手権大会(一般・ジュニアの部)	1月	東京都 東京体育館

平成27年 国内開催主要大会(抜粋)	月	会場
LIION カップ 第20回 ジャパントップ12 卓球大会	2月	東京都 代々木第二体育館
平成26年度天皇杯・皇后杯全日本卓球選手権大会(一般・ジュニアの部)	1月	東京都 東京体育館

平成26年 国内開催主要大会(抜粋)	月	会場
第19回大林カップ・ジャパントップ12	3月	東京都 代々木第二体育館
平成25年度天皇杯・皇后杯全日本卓球選手権大会(一般・ジュニアの部)	1月	東京都 東京体育館

平成25年 国内開催主要大会(抜粋)	月	会場
第18回大林カップ・ジャパントップ12	2月	東京都 代々木第二体育館
平成24年度天皇杯・皇后杯全日本卓球選手権大会(一般・ジュニアの部)	1月	東京都 東京体育館

平成24年 国内開催主要大会(抜粋)	月	会場
第17回大林カップ・ジャパントップ12	2月	東京都 代々木第二体育館
平成23年度天皇杯・皇后杯全日本卓球選手権大会(一般・ジュニアの部)	1月	東京都 東京体育館

平成23年 国内開催主要大会(抜粋)	月	会場
第66回国民体育大会	10月	茨城県 茨城県民体育館
第16回大林カップ・ジャパントップ12	2月	東京都 墨田区総合体育館
平成22年度天皇杯・皇后杯全日本卓球選手権大会(一般・ジュニアの部)	1月	東京都 東京体育館

平成22年 国内開催主要大会(抜粋)	月	会場
平成22年度後期日本卓球リーグ札幌大会 第68回	11月	札幌市 道立体育館きたえーる
平成22年度全日本選手権大会(カデットの部)	10月	岩手県 花巻市総合体育館
第65回国民体育大会ゆめ半島千葉国体2010	9月	旭市 旭市総合体育館
第28回全国ホープス卓球大会	8月	東京都 東京体育館
平成22年度全日本選手権大会(ホープス・カブ・バンビの部)	7月	神戸市 グリーンアリーナ神戸
第29回全日本クラブ卓球選手権大会	7月	青森県 青い森アリーナ
第37回全国高等学校選抜大会	3月	郡山市 郡山総合体育館
第62回東京選手権大会	3月	東京都 東京体育館
第78回全国高等学校卓球選手権大会	2月	東京都 代々木第二体育館
平成21年度天皇杯・皇后杯全日本卓球選手権大会(一般・ジュニアの部)	1月	東京都 東京体育館

平成21年 国内開催主要大会(抜粋)	月	会場
第19回西日本レディースフェスタ	11月	鳥取県 コカコーラ ウェストスポーツパーク
平成21年度全日本卓球選手権大会(カデットの部)	11月	広島県 県立総合体育館
平成21年度全日本卓球選手権大会(団体の部)	10月	千葉県 旭市総合体育館
第78回全日本クラブ卓球選手権大会	8月	兵庫県 グリーンアリーナ神戸
第27回全国ホープス卓球大会	8月	東京都 東京体育館
全日本選手権大会(ホープス・カブ・バンビの部)	7月	兵庫県 グリーンアリーナ神戸
関東学生卓球選手権大会	6月	東京都 駒沢体育館
前期日本卓球リーグ東京大会	6月	東京都 東京武道館
第61回東京卓球選手権大会	3月	東京都 東京体育館
第14回大林カップ・ジャパントップ12	2月	東京都 代々木第二体育館
平成20年度 天皇杯・皇后杯全日本卓球選手権大会(一般・ジュニアの部)	1月	東京都 東京体育館

平成20年 国内開催主要大会(抜粋)	月	会場
平成20年度全日本卓球選手権大会(団体の部)	10月	新潟県 長岡市市民体育館
第75回全日本学生卓球選手権大会	10月	東京都 東京武道館
第8回全国障害者スポーツ大会 チャレンジおおいた大会	10月	大分県 別府国際コンベンションセンター
第63回国民体育大会 チャレンジおおいた国体	9月	大分県 杵築市文化体育館
第31回全国レディース卓球大会	9月	福島県 郡山総合体育館
第27回全日本クラブ卓球選手権大会	8月	兵庫県 グリーンアリーナ神戸
第26回全国ホープス卓球大会	8月	東京都 東京体育館
全日本卓球選手権大会(ホープス・カブ・バンビの部)	7月	兵庫県 グリーンアリーナ神戸
第58回全日本実業団卓球選手権大会	7月	札幌市 道立体育館きたえーる
平成20年度前期 日本卓球リーグ東京大会	6月	東京都 東京武道館
第35回全国高等学校選抜卓球大会	3月	東京都 東京体育館
第60回東京卓球選手権大会	3月	東京都 東京体育館
第5回全国ホープス選抜卓球大会	3月	宮城県 仙台市宮城野体育館
第13回会長杯ジャパントップ12	2月	東京都 代々木第二体育館
平成19年度 天皇杯・皇后杯全日本卓球選手権大会(一般・ジュニアの部)	1月	東京都 東京体育館

その他国際・国外大会	月	会場
2016年三英ブラジリアンサマーチャンピオンシップ	11月	ブラジル シャベコ
2016年オーストラリアベテランカップ	10月	オーストラリア シドニー
2016年三英ラテンカップ(SANEI Latin Cup)	6月	ブラジル ピラシカーバ
2016年ITTF ラテンアメリカ五輪予選	4月	チリ サンチアゴ
2015年ブラジルチャンピオンシップ	10月	ブラジル ラウロデフレイタス
2015年ラテンアメリカ卓球大会	3月	ブラジル ピラシカーバ
2014年オーストラリア・ジュニア選手権	9月	オーストラリア シドニー
2014年ラテンアメリカ卓球大会III(COPA LATINA DE TENIS DE MESA)	4月	ブラジル ジャラグア
2014年ラテンアメリカ卓球大会II(COPA LATINA DE TENIS DE MESA)	3月	ブラジル マナウス

※天板の詳しい説明に関してはP.3をご覧ください。  
※ネット・サポートは製品に含まれません。

卓球台部品のご注文は専用サイトへ! >>> <https://www.sanei-maintenance.com>

詳しくはP.6を  
ご参照ください。



**北海道**  
中標津町総合体育館  
道立体育館きたえーる  
札幌市豊平区体育館  
札幌市手稲区体育館  
札幌市美香保体育館  
札幌市東区体育館  
苫小牧市総合体育館  
苫小牧市川沼公園体育館  
苫小牧市白鳥アイスアリーナ  
苫小牧市住吉コミュニティセンター  
苫小牧市豊川コミュニティセンター  
苫小牧市沼ノ端スポーツセンター  
江別市市民体育館  
江別市大森体育館  
江別市東野幌体育館  
深川市総合体育館  
旭川市総合体育館  
稚内市総合体育館  
北広島市総合体育館  
帯広市総合体育館  
帯広の森スポーツセンター  
釧路市湿原の風アリーナ釧路  
釧路町総合体育館  
岩見沢市総合体育館  
音更町総合体育館  
上士幌スポーツセンター  
標津町総合体育館  
中標津町交流センター  
幌延町総合体育館  
利尻町総合体育館  
清水町体育館  
恵庭市総合体育館  
函館市市民体育館  
富良野スポーツセンター  
更別村体育館  
網走市総合福祉センター  
小樽市総合福祉センター  
函館市勤労者福祉センター  
北海道工業大学  
札幌大学  
札幌学院大学  
札幌光星高等学校  
駒沢大学付属苫小牧高等学校  
道立札幌月寒高等学校  
道立江別高等学校  
道立十勝高等学校  
北海道札幌真栄高等学校  
足寄高等学校  
泊村立泊中学校  
旭川市忠和公園体育館  
網走市総合体育館

**青森県**  
八戸市南郷体育館/平川市民体育館  
三浜市国際交流教育センター  
青い森アリーナ  
青森県立武道館  
青森市市民体育館  
八戸市市民体育館  
むつ市市民体育館  
十和田市総合体育センター  
弘前市市民体育館  
平川市平賀総合運動施設体育館  
おいらせ町いちよう公園体育館  
横浜町トレーニングセンター  
深浦町市民体育館  
東北町トレーニングセンター  
八戸工業大学  
弘前中央高等学校  
五所川原工業高等学校  
弘前工業高等学校  
青森西高等学校  
大湊高等学校  
田名部高等学校  
五戸高等学校

**岩手県**  
盛岡タカアリーナ(盛岡市総合アリーナ)  
盛岡市市民運動公園総合体育館  
岩手県営体育館  
花巻市総合体育館  
盛岡市市民体育館  
一関市総合体育館  
北上総合体育館  
久慈市市民体育館  
宮古市市民総合体育館  
洋野町大野体育館  
矢巾町市民総合体育館  
岩手県立スポーツ文化センター  
奥州市江刺中央体育館  
花巻市石鳥合体育館  
岩手県立大学  
岩手大学  
専修大学北上高等学校  
高田高等学校  
一関第一高等学校  
盛岡南高等学校  
水沢工業高等学校  
矢巾町立矢巾中学校

**宮城県**  
仙台大学  
気仙沼市総合体育館  
栗原市若柳総合体育館

登米市中央総合体育館  
石巻市総合体育館  
石巻市河北体育館  
東松島市市民体育館  
東松島市大塩体育館  
南三陸町体育館  
多賀城市総合体育館  
仙台市宮城野体育館  
仙台市若林体育館  
仙台市青葉体育館  
仙台市秋保体育館  
名取市市民体育館  
岩沼市総合体育館  
亘理町市民体育館  
亘理町荒浜体育館  
大河原町総合体育館  
白石市文化体育活動センター  
宮城県障害者総合体育センター  
富谷町総合体育館  
大和町総合体育館  
大崎市古川総合体育館  
宮城県気仙沼向洋高校  
東北学院大学  
北杜学園体育館  
聖和学園高校  
仙台東高校  
仙台西高校  
仙台第二高等学校  
仙台市出花体育館  
塩釜高等学校  
石巻高等学校  
石巻工業高校

**秋田県**  
ナイスアリーナ(由利本荘アリーナ)  
秋田県立体育館  
大館市樹海体育館  
能代市総合体育館  
北秋田市鷹巣町体育館  
湯上市天王総合体育館  
能代市ニッポン町体育館  
大館市田代体育館  
三種町八尾体育館  
藤里町広域健康体育館  
大湯町市民体育館  
秋田県大学  
秋田商業高等学校  
秋田工業高等学校  
横手城南高等学校  
湯沢北高等学校  
大曲農業高等学校  
角館高等学校  
大館工業高等学校  
東成瀬中学校  
秋田市北部市民センター体育館  
秋田市南部市民センター体育館

**山形県**  
上山市体育文化センター  
酒田市国体記念体育館  
酒田市電ヶ崎記念体育館  
新庄市総合体育館  
尾花沢市市民体育館  
米沢市市民体育館  
庄内町市民体育館  
山形市南部体育館  
川西町市民体育館  
南陽市市民体育館  
天童市スポーツセンター  
中山町総合体育館  
酒田東高校  
酒田工業高校  
大江町体育センター

**福島県**  
NCVふくしまアリーナ  
福島国体記念体育館  
あいび総合体育館  
安達勤労者体育館センター  
あづま総合公園体育館  
猪苗代町総合体育館  
いわき市総合体育館  
小高工業高校  
小川町市民体育館  
河東総合体育館  
郡山市勤労者総合スポーツセンター  
郡山市総合体育館  
二本松城山総合体育館  
福島市総合体育館  
本宮市総合体育館  
田村市市民体育館  
棚倉町市民体育館  
福島大学

**茨城県**  
石下総合体育館  
池の川さくらアリーナ  
鹿嶋市総合スポーツセンター  
笠間市市民体育館  
北浦市市民体育館  
境町市民体育館  
筑西市下館体育館  
東海村総合体育館  
ひたちなか市松戸体育館  
ひたちなか総合運動公園  
龍ヶ崎市たつのこアリーナ

水戸桜ノ牧高等学校  
茨城県立佐和高等学校  
茨城県立緑岡高等学校  
水戸市水塚高等学校

**栃木県**  
下野市南河内体育センター  
栃木県総合運動公園体育館  
栃木県北総合体育館  
栃木県南総合体育館  
宇都宮市市民体育館  
わかさアリーナ  
足利市市民体育館  
足利勤労者身体障害者センター  
鹿沼市総合体育館  
上三川町勤労者体育センター  
佐野市運動公園  
栃木市総合体育館  
栃木市西方面総合文化体育館  
野木町勤労者体育センター  
益子町市民センター  
茂木町市民体育館  
日光市市民体育館  
日光市大沢体育館

**群馬県**  
玉村町社会体育館  
伊勢崎市民体育館  
伊勢崎市民赤堀体育館  
伊勢崎市あずま体育館  
伊勢崎市境体育館  
伊勢崎市民プラザ  
前橋市民体育館  
前橋市生涯学習センター  
高崎市浜川体育館  
館林市城沼総合体育館  
太田市運動公園体育館  
桐生市総合体育館  
藤岡市総合体育館  
安中市総合体育館  
邑楽野の森総合スポーツプラザ  
渋川市総合公園体育館  
奥田市民体育館

**埼玉県**  
ふじみ野市総合体育館  
加須市民体育館  
大湯町市民体育館  
上尾市市民体育館  
草加市市民体育館  
かみ防犯アリーナ  
熊谷市市民総合体育館  
上尾運動公園  
越谷市総合体育館  
桶川市サンアリーナ  
朝霞市総合体育館  
さいたま市大宮体育館  
浦和駒場体育館  
川口市西スポーツセンター  
川口市東スポーツセンター  
川口市安行スポーツセンター  
川口市戸塚スポーツセンター  
ひがしアリーナ  
川越運動公園体育館  
熊谷スポーツ文化公園  
蓮田市民体育館  
所沢市市民体育館  
三芳町総合体育館  
八潮市エイトアリーナ  
行田市グリーンドーム  
幸手市市民体育館  
羽生市市民体育館  
深谷ビッグコート

**千葉県**  
旭市総合体育館  
印西市総合体育館  
市原市セントエー武道場  
市原市勤労者体育館  
浦安市総合体育館  
大網白里アリーナ  
柏市中央体育館  
柏の葉公園体育館  
木更津市民体育館  
千葉県総合運動公園体育館  
千葉ポートアリーナ  
船橋市総合体育館  
野田市関宿総合公園体育館  
成田市中央体育館  
船橋市総合体育館  
松戸市榎ノ木公園体育館  
松戸市小金原体育館  
八日市場市民アリーナ  
四街道総合運動公園体育館  
東金市総合体育館  
鎌ヶ谷市市民体育館  
キッコーマンアリーナ  
八千代市民体育館  
茂原市市民体育館  
習志野市東部体育館  
君津市市民体育館

**東京都**  
味の素アショナルトレーニングセンター  
国立スポーツ科学センター  
東京体育館  
東京武道館

駒沢オリンピック公園総合運動場体育館  
東京都障害者総合スポーツセンター  
東京都多摩障害者スポーツセンター  
墨田区総合体育館  
大田区総合体育館  
大田区大森スポーツセンター  
葛飾区総合スポーツセンター  
葛飾区立水元体育館  
江戸川区総合体育館  
江東区スポーツ会館  
江東区有明スポーツセンター  
江東区東砂スポーツセンター  
江東区深川北スポーツセンター  
江東区亀戸スポーツセンター  
江東区深川スポーツセンター  
台東リバーサイドスポーツセンター  
足立区総合スポーツセンター  
足立区鹿浜地域体育館  
足立区興本地域体育館  
足立区江北地域体育館  
足立区伊興地域体育館  
中央区総合スポーツセンター  
築地社会教育会館  
港区スポーツセンター  
港勤労福祉会館  
品川区総合体育館  
文京区総合体育館  
文京区江川橋体育館  
新宿コスミックスポーツセンター  
新宿スポーツセンター  
板橋区小豆沢体育館  
板橋区高島平温水プール  
北区赤羽体育館  
北区野野川体育館  
北区豊島北コミュニティアリーナ  
豊島区豊島体育館  
豊島区南長崎スポーツセンター  
豊島区築鴨体育館  
武蔵野の森総合スポーツプラザ  
中野区市民体育館  
世田谷区尾山台地域体育館  
杉並区妙正寺体育館  
杉並区上井草スポーツセンター  
杉並区大宮前体育館  
杉並区高円寺体育館  
杉並区荻窪体育館  
杉並区永福体育館  
練馬区立総合体育館  
練馬区桜台体育館  
練馬区平和台体育館  
練馬区上石神井体育館  
練馬区光が丘体育館  
練馬区中村南スポーツ交流センター  
練馬区大泉町体育館  
三鷹中央防災公園・元氣創造プラザ  
狛江市市民総合体育館  
狛江市西和泉体育館  
調布市総合体育館  
西東京市総合体育館  
西東京市スポーツセンター  
西東京市朝日スポーツ文化交流センター・きらっ  
東京ドームスポーツセンター・東久留米  
小平市民総合体育館  
福城市総合体育館  
武蔵村山市総合体育館  
日野市南平体育館  
日野市民の森ふれあいホール  
羽村市スポーツセンター  
福生市中央体育館  
八王子市民体育館  
八王子市甲の原体育館  
町田市総合体育館  
サン町田旭体育館  
東京大学  
早稲田大学  
東洋大学  
日本大学  
法政大学  
東京理科大学

**神奈川県**  
横浜市文化体育館  
神奈川スポーツセンター  
港南スポーツセンター  
旭スポーツセンター  
緑スポーツセンター  
都筑市スポーツセンター  
瀬谷スポーツセンター  
茅ヶ崎市民体育館  
栄スポーツセンター  
戸塚スポーツセンター  
金沢スポーツセンター  
磯子スポーツセンター  
キッコーマンアリーナ  
港北スポーツセンター  
横浜国際プール  
障害者スポーツ文化センター横浜ラポール  
川崎市とどろきアリーナ  
川崎市市民体育館  
川崎市幸スポーツセンター  
川崎市高津スポーツセンター  
川崎市宮前スポーツセンター  
川崎市多摩スポーツセンター

川崎市麻生スポーツセンター  
相模原市総合体育館  
相模原市北総合体育館  
相模原市市民体育館  
座間市民体育館  
綾瀬市民スポーツセンター  
海老名市運動公園体育館  
海老名市北部運動公園体育館  
寒川町総合体育館  
厚木市荻野運動公園体育館  
厚木市泉地区体育センター  
藤沢市市民センター  
鎌倉市大船体育館  
鎌倉市市民体育館  
鎌倉武道館  
逗子アリーナ  
茅ヶ崎市総合体育館  
茅ヶ崎市市民体育館  
ひらつかん・ライフアリーナ  
小田原西湘地区体育センター  
南足柄市市民センター  
横浜須賀アリナ  
横浜須賀市民体育館  
三浦市総合体育館

**新潟県**  
新潟大学  
新潟工業大学  
新潟産業大学  
新潟市市民体育館  
新潟東総合スポーツセンター  
新潟西総合スポーツセンター  
鳥屋野総合体育館  
北地区スポーツセンター  
黒崎総合体育館  
亀田総合体育館  
新津総合体育館  
西川総合体育館  
吉田総合体育館  
三条総合体育館  
三条地区総合体育館  
長岡市市民体育館  
サンテラ佐渡スーパーアリーナ  
中之島総合体育館  
アール長岡  
十日町中里アリーナ  
はね馬アリーナ(妙高市)  
ぶらっぼ(胎内市)  
新潟食糧農業大学

**富山県**  
魚津テクノドーム  
竹平記念体育館  
富山県視覚障害者福祉センター  
富山県西部総合体育館  
富山市民体育館  
氷見市ふれあいスポーツセンター  
八尾スポーツアリーナ  
富山県立大学  
富山県総合体育センター  
小矢部市立藪波スポーツセンター  
南砺市福光体育館  
滑川市総合体育館  
アイザックスポーツドーム

**石川県**  
宇ノ気町内灘体育館  
金沢市西武つみ体育館  
金沢市総合体育館  
富山県秋田勤労者センター  
谷谷ふれあい体育館  
石川高等工業専門学校  
金沢大学  
星陵高校  
いしかわ総合スポーツセンター  
金沢市遊学館高校  
押水町総合体育館  
能美市秋田勤労者センター  
北陸大学  
金沢学院東高校

**福井県**  
三木市福井コミュニティセンター  
金津町B&G海洋センター  
鯖江市勤労青少年ホーム  
清水けんこうスポーツセンター  
武生市市民体育館  
敦賀市金山体育館  
敦賀市市民体育館  
福井市北体育館  
福井中央公園体育館  
坂井市三國町市民体育館

**山梨県**  
甲府市すずかけ愛児園  
昭和町釜無スポーツ公園  
フィッツアートクラブ  
富士急ハイランド  
富士吉田市立看護専門学校  
県立白根高等学校  
白根高等学校  
東海大学甲府高等学校  
山梨学院大学付属高等学校  
富士河口湖町市民体育館  
甲斐市双葉体育館

**長野県**  
松本平広公園総合体育館

飯田市体育館  
上田市市民体育館  
岡谷市市民体育館  
下諏訪体育館  
茅野市総合体育館  
上田市丸子町総合体育館  
八千穂村総合体育館  
長野県伊那郡労働福祉センター  
東御中央公園第一体育館  
中野市福祉ふれあいセンター  
長野市長野南高校  
駒ヶ根工業高校

**岐阜県**  
各務原市総合体育館  
多治見市総合体育館  
飛騨高山ビッグアリーナ  
サンライフ中津川  
下呂交流会館アクティブ  
かんぼの宿羽島  
岐阜市総合体育館  
大垣城ホール  
美濃加茂市中央体育館  
岐阜大学  
岐阜ファミリーパーク体育館

**静岡県**  
草薙総合運動場体育館  
県立藤枝武道館  
藤枝市民体育館  
小笠山総合運動公園体育館  
富士市体育館  
三島市市民体育館  
沼津市市民体育館  
静岡市中央体育館  
静岡市長田体育館  
静岡市南部体育館  
静岡市東部体育館  
清水総合運動場体育館  
焼津市総合体育館  
島田市総合スポーツセンター  
水窪町総合体育館  
浜松市雄踏町総合体育館

**愛知県**  
守山スポーツセンター  
愛知県体育館  
愛知県スポーツ会館  
愛知県武道館  
弥富市総合体育館  
大府市市民体育館  
半田市体育館  
大治町スポーツセンター  
ウイングアリーナ刈谷  
豊明市 知立市福祉体育館  
あいち健康プラザ  
日進市スポーツセンター  
スカイホール豊田  
豊橋市総合体育館  
田原市総合体育館  
田原市渥美総合体育館  
豊川市総合体育館  
豊川市御津体育館  
蒲郡総合体育館  
岡崎市中央総合公園体育館  
岡崎市体育館

**三重県**  
県営総合体育館  
員弁運動公園体育館  
松阪市総合体育館  
伊賀総合スポーツセンター  
百五銀行体育館  
四日市市中央緑地体育館  
桑名市体育館  
津市体育館  
阿児アリーナ  
四日市大学

**滋賀県**  
県立体育館  
県立アイスアリーナ  
土山屋内運動場  
あづちマリエート  
野洲市総合体育館  
東近江市布引運動公園体育館  
ドラゴンズスポーツセンター  
草津市総合体育館  
栗東市市民体育館  
滋賀大学

**京都府**  
八幡市市民体育館  
鳥津アリーナハンナリーズアリーナ  
府立山城総合運動公園  
府立伏見港公園体育館  
京田辺市中央体育館  
宇治市黄葉体育館  
京都大学  
同志社大学  
同志社女子大学  
東山学園高等学校  
宝が池子ども体育館  
京都市障害者スポーツセンター  
府民総合交流プラザ

**大阪府**  
門真市立総合体育館  
池田市五月山体育館

門真市民プラザ  
和泉市市民体育館  
茨木市市民体育館  
大阪市舞洲アリーナ  
大阪市舞洲障害者スポーツセンター  
交野市立総合体育館  
河内長野市市民総合体育館  
岸和田総合体育館  
熊取町総合体育館  
堺市家原大池体育館  
堺市大浜体育館  
堺市鴨谷体育館  
堺市初芝体育館  
堺市金岡公園体育館  
吹田市片山体育館  
吹田市北千里体育館  
吹田市南吹田体育館  
吹田市目黒体育館  
吹田市山田市民体育館  
摂津市味生市民体育館  
泉南市立市民体育館  
高槻市総合スポーツセンター  
茨木市立東市民体育館  
豊中市千里体育館  
八尾市総合体育館  
枚方市立若市民体育館  
箕面市立第二体育館  
箕面市スカイアリーナ  
守口市市民体育館  
能勢町海洋センター  
大阪教育大学  
高石市市民体育館  
堺市原池公園体育館  
大阪市立百舌学校  
関西医科大学  
茨木市立南市民体育館  
高槻市立首節防災公園体育館  
枚方市立総合スポーツセンター

**兵庫県**  
神戸市立垂水体育館  
尼崎小田体育館  
尼崎市記念公園総合体育館  
伊丹市緑が丘体育館  
伊丹スポーツセンター  
猪名川町福祉センター  
福美町労働者体育センター  
損保川町スポーツセンター  
王子スポーツセンター  
三木市立 三木山体育館  
上月町市民体育館  
グリーンアリーナ神戸  
尼崎市大庄体育館  
県立文化体育館  
神戸市北区市民センター  
神戸市中央体育館  
神戸市東灘体育館  
神戸市民福祉スポーツセンター  
神戸市立西体育館  
太子町市民体育館  
高砂市勤労者体育センター  
豊岡市市民体育館  
北神戸田園スポーツ公園体育館  
姫路市勤労者体育館  
姫路総合スポーツ会館  
兵庫県立総合体育館  
三木市勤労者体育センター  
三木市市民体育館  
洲本市文化体育館  
西宮市中央体育館  
尼崎市立立花体育館  
尼崎市園田体育館  
尼崎市武庫体育館  
淡路市市民体育館  
神戸市新長田勤労市民センター  
西宮市北夙川体育館  
西宮市甲武体育館  
西宮市鳴尾体育館  
西宮市今津体育館

**奈良県**  
生駒北スポーツセンター  
生駒市民体育館  
橿原市立体育館  
なら山コミュニティスポーツ会館  
天理大学  
帝塚山大学  
天理高等学校  
奈良大学付属高等学校  
大和郡山形総合公園施設多目的体育館

**和歌山県**  
海南市立総合体育館  
田辺市立武道館  
和歌山県身体障害者スポーツ協会  
和歌山県立橋本体育館  
県立和歌山商業高等学校  
向陽高等学校  
和歌山北高等学校  
紀北工業高等学校

**鳥取県**  
伯耆町岸本体育館  
NTT鳥取体育館  
学習交流センター鳥取体育館  
鳥取県民体育館

鳥取市美保南体育館  
鳥取市湖山池地区体育館  
鳥取産業体育館  
鳥取県立白兎養護学校  
鳥取県立盲学校  
鳥取県立夢の浦特別支援学校

**島根県**  
出雲市立体育館  
鹿島総合体育館  
宍道体育センター  
東出雲体育館  
斐川第一体育館  
斐川第二体育館  
平田体育館  
上塩谷スポーツセンター  
松江市総合体育館  
伯耆町岸本体育館  
松江市法吉公民館  
松江市津田公民館  
三刀屋文化体育館  
安来市体育館  
明誠高等学校  
カミアリーナ  
大社高等学校  
出雲市立出雲第一中学校  
鳥根県立出雲高等学校  
出雲市立平田中学校  
出雲市朝山公民館  
島根県立松江農林高等学校  
東部鳥根医療福祉センター

**岡山県**  
倉敷市玉島市民交流センター  
井原市体育館  
岡山北ふれあいセンター  
岡山県生涯学習センター  
ジップアリーナ岡山  
鏡野町文化スポーツセンター  
岡山市総合文化体育館  
岡山南ふれあいセンター  
落合町白梅総合体育館  
笠岡市民体育館  
加茂川町民体育館  
山陽町体育館  
新見市体育館  
早島町中央公民館  
マービーズふれあいセンター  
御津スポーツパーク  
和気町体育館  
六番川水の公園体育館  
岡山市障害者体育センター  
倉敷市真備総合公園体育館  
倉敷市児島市民交流センター  
倉敷市中山公園体育館  
倉敷市水島緑地福田公園体育館  
倉敷市水島公園体育館

**広島県**  
エコピコアリーナふくやま  
呉市総合体育館  
尾道市長者原スポーツセンター  
広島県立身延リハビリテーションセンター  
佐伯総合スポーツ公園  
庄原市総合体育館  
千代田運動公園総合体育館  
道後山高原総合体育館  
福山ビッグローズ  
とよひらウイング  
江田島市スポーツセンター  
廿日市市スポーツセンターサンチェリー  
東広島運動公園体育館  
広島グリーンアリーナ  
広島県立びんご運動公園  
府中ウッドアリーナ  
三原市リージョンプラザ  
尾道マリニユースセンター  
安浦町民センター  
シルトピアアリーナ  
大竹市総合体育館  
広島市内8区スポーツセンター  
広島市中山福祉センター  
かなべ市民交流センター  
坂町立市民交流センター  
神辺体育館  
広島市都運動公園  
広島県立呉三津田高校  
広島市二葉公民館  
広島市三入公民館  
中国電力用卓球場

**山口県**  
岩国市総合体育館  
サンアピリティーズ光  
下関体育館  
大和町スポーツセンター  
長門市農業者トレーニングセンター  
東和町総合体育館  
光市総合体育館  
山口県セミナーパーク体育館  
山口県ふれあいパーク  
やまぐちリフレッシュパーク  
協和発酵工業体防府工場体育館  
柳井商工高等学校  
山口県立大学体育館  
ソルトアリーナ防府

依田翁記念体育館  
萩市市民体育館  
維新百年記念公園スポーツ文化センター  
厚狭地区複合施設  
防府商工高校第二体育館  
サンライフ防府  
和木町立和木中学校  
柳井市立柳井西中学校

**徳島県**  
海陽町立海部中学校  
徳島県立障害者交流プラザ  
ひかりのくに徳島  
勝浦町民体育館  
うだつアリーナ

**香川県**  
小豆地区少年育成センター  
高松市体育館  
丸亀市市民体育館  
高松市総合体育館  
善通寺市東原児童館  
東かがわ市立大川中学校  
高松家庭裁判所  
身体障害者福祉センター

**愛媛県**  
新居浜市市民体育館  
愛媛県武道館  
松山聖陵高等学校  
松山市立東中学校  
伊予市立港南中学校

**高知県**  
高知市三里文化体育館  
春野運動公園体育館  
香南市野市総合体育館  
香美市宝町体育館  
土佐女子中等高等学校  
高知工科大学  
高知学芸中等高等学校

**福岡県**  
太宰府市総合体育館  
和白地域交流センター  
浅生スポーツセンター  
大牟田市市民体育館  
小都市体育館  
春日総合福祉センター  
桂川町総合体育館  
嘉麻市総合体育館  
北九州市曾根体育館  
北九州市立総合体育館  
久留米市総合福祉会館  
福岡県立スポーツセンター  
福岡市立体育館  
福岡市立早良体育館  
うきはアリーナ  
久留米市みづみ総合体育館  
岡垣サンライズアリーナ  
星野村総合体育館  
久留米市西部体育館  
宗像市市民体育館  
山川町民体育館  
福岡市中央体育館  
福岡市城南体育館  
久留米市荘島体育館  
春日市市民スポーツセンター体育館  
大野城市総合体育館

**佐賀県**  
基山町体育館  
佐賀のへそ  
ふれあい交流センター  
佐賀県総合体育館  
鎮西町民体育館  
佐賀西高等学校  
佐賀大学  
佐賀清学園

**長崎県**  
諫早市体育館  
県庁センターボール  
長崎県立総合体育館  
福江市市民体育館  
南串山町コミュニティセンター  
佐世保市小佐々スポーツセンター  
県立猶興館高等学校  
長崎盲学校  
東部スポーツ公園体育館

**熊本県**  
アクトドームくまもと  
大津町町民体育館  
大矢野町町民体育館  
菊池市総合体育館  
熊本県身体障害者福祉センター  
熊本県立総合体育館  
合志市体育館  
熊本県健康センター  
阿蘇町民体育館  
東陽村民体育館  
益城町総合体育館  
人吉市市民体育館  
水俣市町民体育館  
奄美町民体育館  
熊本県立大学  
熊本体育館

**大分県**  
昭和電工武道スポーツセンター

大分県総合体育館  
杵築市文化体育館  
大分県身体障害者福祉センター  
別府市市民体育館  
大分鶴崎高等学校  
大分南高等学校  
芸術文化短大付鳳城高等学校  
別府青山高等学校  
中津市ダイハツ九州アリーナ  
佐伯市番匠体育館  
佐伯市番匠体育館  
日本テニスインスツルメンツ体育館

**宮崎県**  
延岡市市民体育館  
宮崎県民体育館  
宮崎市立総合体育館  
五ヶ瀬ドーム  
日向市体育センター  
えびの市豊幸地区体育館  
佐土原体育館  
宮崎大学

**鹿児島県**  
鹿児島アリーナ  
鹿児島県総合体育センター  
鹿児島市心身障害者総合福祉センター  
南九州市知覧体育館  
鹿屋市体育館  
松元平野体育館  
川内サンアリーナ  
鹿児島市善入総合体育館  
知名町民体育館  
志布志市有明総合体育館  
鹿児島市合山市民会館  
いちき串木野総合体育館

**沖縄県**  
名桜大学  
北中城村体育館  
琉球アスティーダアカデミー  
糸満市西崎総合体育館  
沖縄市体育館  
宜野湾市立普天間中学校  
りゅうぎん健康会館  
厚生年金休暇センター  
琉球大学  
石垣市総合体育館  
豊崎総合体育館



この実績表は主として令和元年12月31日以前の納入先より抜粋したものです。掲載スペースの関係から創製させて頂いた納入先にはお詫言申し上げます。(敬称略・順不同)

★各商品の説明欄に記載されているA～Oをご確認の上、下記の表にて金額をお調べください。

卓球台運賃

- 運賃は路線便運転手1名の場合のもので荷おろしはお手伝いいたしません。(車上渡し価格)
- 【個人宅】は個人宅様への配送に適用され荷卸し・1階搬入までが含まれております。(個人宅以外でも適用できます)
- お客様のご要望にて2名以上の配達をご希望される場合や2階以上及び地下のお届けの場合は別途お見積り致します。
- サンレーダー(SR)は、荷おろしに4名お手伝いが必要です。
- 到着日・時刻等をご指定の場合は特別扱いとなり別途お見積りとなる場合がございます。
- 重量物のため地域によりお受けできない場合や別途お見積りの場合もございます。

地域	北海道	青森	森田	宮城	茨城	城山	東馬	京神	静奈	岡玉	新愛	湯知	富石	山川	大京	阪都	広岡	島山	愛香	娘川	福山	岡口	大熊	分本	鹿児	島崎	沖離
卓球台	15,000	13,000	10,000	8,500	8,000	9,000	9,500	10,000	10,000	10,500	13,000	14,000	14,500	16,000	別途												
【個人宅】	別途	28,000	24,000	23,500	23,500	24,000	24,000	24,000	30,000	30,000	32,000	33,000	37,000	別途													
SR	36,000	55,000	49,000	38,000	36,000	45,000	50,000	54,000	54,000	59,000	62,000	63,000	65,000	別途													

○4トントラック進入可能な配達場所に限ります。 ○万一路線運賃が改定された場合は予告無しに変更させていただきます。(単位:円・消費税別途)  
○日曜日・祝日の着荷希望はお受けできない場合や別途お見積りとなります。

備品運賃(卓球台以外)

	東埼	京玉	群馬	馬木	福宮	島城	岐三	阜重	京大	都阪	青森	森手	広島	山島	山口	福大	岡分	長崎	崎島	沖離
A	900	1,000	1,200	1,300	1,300	1,400	1,600	1,700	1,900	2,000	2,100	2,400	別途							
B	1,200	1,300	1,500	1,600	1,600	1,700	1,800	2,000	2,100	2,200	2,500	別途								
C	1,300	1,400	1,600	1,700	1,700	1,800	2,000	2,100	2,200	2,500	別途									
D	1,600	1,650	1,950	2,050	2,200	2,200	2,550	2,650	3,200	3,400	別途									
E	1,700	1,750	2,300	2,550	2,650	2,650	2,950	3,300	3,850	4,400	別途									
F	2,000	2,300	2,950	3,300	3,400	3,550	4,400	4,500	5,050	5,700	別途									
G	2,200	2,450	3,400	3,850	4,150	4,400	4,950	5,500	5,700	6,400	別途									
H	2,800	3,300	4,500	5,050	5,500	5,750	6,400	7,150	7,400	8,250	別途									
I	3,600	4,400	5,700	6,700	7,150	7,700	8,800	9,600	9,700	10,800	別途									
J	4,100	5,050	7,050	8,150	9,000	9,450	11,000	12,100	13,950	15,400	別途									
K	5,200	6,250	9,350	10,450	11,550	11,880	13,450	15,200	15,500	17,300	別途									
L	6,900	8,600	11,850	13,850	15,500	16,500	18,950	21,450	22,550	23,750	別途									
M	8,300	10,350	15,500	17,450	18,950	21,250	23,600	25,900	27,000	28,200	別途									
N	9,000	11,000	17,250	18,650	20,950	22,650	25,050	27,400	29,300	30,600	別途									
O	11,000	12,400	19,000	21,250	23,550	25,300	28,750	31,850	33,150	35,100	別途									

(単位:円・消費税別途)

ご注意

- カタログ中に運賃(実費)と記載されている商品を除きます。
- 都部および中継地域の場合、30%の割増中継費を加算させていただきます。
- 本カタログに掲載されていない商品につきましては、弊社WEBサイトの総合カタログ(電子版)をご覧ください。別途営業本部までお問い合わせください。
- 北海道・沖縄・離島は別途運送料とさせていただきます。
- 運賃区分はトラック便混載による標準運送料です。
- 到着日・時刻等をご指定の場合は特別扱いとなり、別途運賃となる場合がございます。また地域によりお受けできない場合もございます。
- やむを得ない事情により記載運賃を変更する場合がございますので、あらかじめご了承ください。
- SAN-EI商品は運送保険が付いていますが、万一、輸送中に破損した商品がお手元に届いた場合は、取扱い輸送会社が発行した事故証明書を弊社までご送付ください。事故証明書の無い場合は当社で責任を負いかねることもございます。詳しくは弊社営業本部までお問い合わせください。

株式会社 三英

<http://www.sanei-net.co.jp>

総合カタログ(電子版)はこちらのURLからご覧ください。

**スポーツ営業部**  
〒270-0119 千葉県流山市おおたかの森北一丁目8番地の6  
TEL 04-7154-4661 FAX 04-7154-4665  
e-mail: sports@sanei-net.co.jp

**TTF事業所**  
〒089-3722 北海道足寄郡足寄町新町2-16  
TEL 0156-25-2181  
FAX 0156-25-3300

**本社**  
〒270-0119 千葉県流山市おおたかの森北一丁目8番地の6  
TEL 04-7153-1511 FAX 04-7153-3627

**上海三英体育器材有限公司**  
上海市长宁区定西路1016号2101B (银统北楼21階)  
TEL 86-21-32560139

**指定工場**  
ISO9001:2015規格 株式会社三英 適合  
ISO14001:2015規格 株式会社三英 適合  
国際卓球連盟公認卓球台製造工場  
(公財)日本卓球協会検定卓球台製造工場  
SG登録工場(TTF事業所)  
(公財)日本バスケットボール協会検定品製造工場  
(公財)日本バドミントン協会検定品製造工場

**加盟団体**  
(公財)日本体育施設協会  
(一社)日本スポーツ用品工業協会  
東京スポーツ用品工業協同組合  
国際卓球工業連盟  
日本卓球公認工業会  
全日本卓球台工業会  
(一社)日本公園施設業協会  
(一社)日本公園緑地協会  
(一社)ランドスケープコンサルタンツ協会  
世界スポーツ用品工業会

**許認可**  
建設業許可 千葉県知事許可 一般5666号  
許可業種:土木、造園、とび・土工事業

**生産物賠償責任保険付**  
当社は生産物賠償責任保険を付保しております。生産物賠償責任保険とは、被保険者(当社)が製造、販売した製品が原因となって、他人の生命・身体を害したり、当該製品以外の財物を損壊した場合に、被保険者が法律上の賠償責任を負担する事によって被る損害について保険金を支払うものです。

カタログのご利用にあたって

- 有効期限2020年3月21日～2021年3月20日
- 記載価格は全てメーカー希望価格です。消費税は別途となります。
- 組立・搬入・工事費等は含まれておりません。
- 運賃は別途加算となります。運賃表をご覧ください。
- 一部輸入製品に関しましては、最大で90日以上納期を頂く場合がございます。
- 経済情勢、原材料、消費税率の改定等の変動による価格及び仕様の変更、また掲載商品の販売を取りやめる場合もございますので、あらかじめご了承ください。
- カタログ中の写真、イラスト等の無断転載はお断りいたします。
- 寸法はW(幅)、D(奥行き)、H(高さ)、L(長さ)、SH(座面の高さ)、T(厚さ)、φ(直径)で表記し、特に指定しない限りmm単位を使用しております。また寸法値及び重量は約を省略しております。
- 掲載写真は印刷及び原材料の都合上、実際の色と異なる場合がございます。





SANEI

# 株式会社 三 英

〒270-0119

千葉県流山市おおたかの森北一丁目8番地の6

TEL 04-7154-4661 FAX 04-7154-4665

e-mail : [sanei@sanei-net.co.jp](mailto:sanei@sanei-net.co.jp)

頒布価格 ¥200+税



<http://www.sanei-net.co.jp/>