

# STIGA®

BUILDING WORLD CHAMPIONS SINCE 1944



REINFORCED BY  
**TeXtreme+**  
TECHNOLOGY  
SWEDEN

DYNASTY  
PEN  
CARBON



## PROFESSIONAL TABLE TENNIS EQUIPMENT

**2020**

2020(2月～)スティガ製品カタログ



妥協なき追求。

XU XIN

ダイナスティカーボン

XU XIN 許昕 — 中国 —



# 『ダイナスティ カーボン Xu Xin エディション』 卓球王国 ベスト・オブ・ザ・イヤー2019 ラケット部門 グランプリ獲得!!

卓球専門誌『月刊・卓球王国』が行っている「ベスト・オブ・ザ・イヤー2019」のペンホルダーラケット部門において、スティガの『ダイナスティ カーボン / ダイナスティ カーボン Xu Xin エディション』がグランプリを獲得。各部門のグランプリの中でスティガはヨーロッパブランドで唯一の受賞となった。以下は卓球王国誌面から抜粋。

「世界最強のペンホルダー、許昕（中国）が使うラケットが1位を獲得した。売れた理由は明白だろう。世界で活躍するペンホルダーが少ないので、自ずとペンホルダーと言ったら許昕という図式ができていく。そして、試合動画がテレビでもウェブでも簡単に観られるので、許昕が放つドライブの凄さが周知されていることだ。

性能面でも他のラケットとは一線を画す。合板構成はアウトターのカーボンラケットだが、打球感はカーボンをまるで感じない。木材合板のような球持ちながら、打球はカーボンのように飛び出していく。スティガ独自のカーボン性能が発揮されている（2020年2月号）」

卓球王国  
ベストオブ・ザ・イヤー2019  
BEST GEAR of THE YEAR 2019  
グランプリ受賞  
ペンホルダーラケット部門  
ダイナスティ カーボン Xu Xin エディション (スティガ)  
ダイナスティ カーボン (スティガ)

ヨーロッパブランドで唯一の受賞です。

ダイナスティカーボン Xu Xin エディション  
DYNASTY CARBON Xu Xin EDITION  
¥23,000+税  
FLA (35), STR (37), PEN (65), PAC (75)  
木材5枚+カーボン2枚 (アウトター)  
総厚5mm以上 平均重量95±5g  
MADE IN SWEDEN

「私が使っている『ダイナスティカーボン Xu Xin エディション』が日本のみなさんに支持されて、このような立派な賞を受賞できたことをうれしく思います。このラケットは往時の操作性が良く、攻撃時のドライブもとても威力が出ます。ペンホルダーだけでなく、シネークハンドもあるので、多くの方に使ってもらいたいですね」(許昕・中国・スティガ契約選手)

2019年12月  
世界ランキング1位  
許昕(中国)

スティカスポーツジャパン株式会社 〒116-0013 東京都荒川区西日暮里1-42-8  
TEL.03-5604-9395 FAX.03-5604-9396

## ▶ DYNASTY SERIES ダイナスティシリーズ

### ダイナスティ カーボン DYNASTY CARBON

Art no.1070-XX — ¥21,000 +税  
FLA (35), STR (37), PEN (65), PAC (75)



スピード 142	木材5枚+カーボン2枚 (アウトター)	板厚(mm) 5.9±	PAC搭載製品
コントロール 46		平均重量(g) 95±5	MADE IN SWEDEN

#### 弾みはカーボン、打球感は木材合板のスーパーラケット

アウトターカーボンを搭載しボールの威力を出すことは勿論、木材の打球感の良さを残し細かい技術とのバランスが取れたラケット。STIGA独自の加工技術「TeXTreme®+」によりスイートスポットが広く、創造性豊かなプレーと繊細な感覚を実現したいプレーヤーに。

### ダイナスティ カーボン Xu Xin エディション DYNASTY CARBON Xu Xin EDITION

Art no.1076-XX — ¥23,000 +税  
FLA (35), STR (37), PEN (65), PAC (75)



許昕  
選手使用



スピード 142	木材5枚+カーボン2枚 (アウトター)	板厚(mm) 5.9±	PAC搭載製品
コントロール 46		平均重量(g) 95±5	MADE IN SWEDEN

#### こだわりが詰まった、世界最強ペンホルダー・許昕モデル!

ダイナスティカーボンと性能は同一であるが、ブレード面に許昕選手のサインが入り、レンズデザインも許昕選手の想いが入ったラケット。許昕選手ファンに是非、手に取っていただきたい。

木の剥がれが気になる場合は、ご自身の責任においてラケットコーティング剤を表面にご使用ください。



# CARBONADO SERIES

カーボネードシリーズ

## カーボネード 45

CARBONADO 45

Art no.1062-XX — ¥20,000 +税  
FLA (35), STR (37), PEN (65), MJP (15),  
CJP (17), PAC (75)



スピード 140	木材5枚+ カーボン2枚 (アウター)	板厚(mm) 5.8±	MJP,CJP,PAC搭載製品	平均重量(g) 87±5	MADE IN SWEDEN
コントロール 47					

### 木材に欲しかったもう一步の弾み

1㎡あたり約64gのカーボン素材を45度の角度で編み込んだカーボンを搭載。カーボネード145より弾みが抑えられ、コントロール性能に優れている。弾道は弧線を描く。

## カーボネード 145

CARBONADO 145

Art no.1065-XX — ¥23,500 +税  
FLA (35), STR (37), PEN (65), PAC (75)



スピード 145	木材5枚+ カーボン2枚 (アウター)	板厚(mm) 5.8±	PAC搭載製品	平均重量(g) 90±5	MADE IN SWEDEN
コントロール 44					

### 理想の弧線を描くカーボン

1㎡あたり約100gのカーボン素材を45度の角度で編み込んだカーボンを搭載。カーボネード45と245の中間のコントロール性能。弾道は弧線を描く。

## カーボネード 245

CARBONADO 245

Art no.1063-XX — ¥25,000 +税  
FLA (35), STR (37), PEN (65), PAC (75)



スピード 152	木材5枚+ カーボン2枚 (アウター)	板厚(mm) 5.8±	PAC搭載製品	平均重量(g) 95±5	MADE IN SWEDEN
コントロール 40					

### 弧線に圧倒的なスピードを!

1㎡あたり約200gのカーボン素材を45度の角度で編み込んだカーボンを搭載。カーボネード45シリーズでは一番弧線を描きながら弾むラケット。

## カーボネード 90

CARBONADO 90

Art no.1061-XX — ¥20,000 +税  
FLA (35), STR (37), PEN (65), MJP (15),  
CJP (17), PAC (75)



スピード 140	木材5枚+ カーボン2枚 (アウター)	板厚(mm) 5.8±	MJP,CJP,PAC搭載製品	平均重量(g) 87±5	MADE IN SWEDEN
コントロール 47					

### 直線弾道の強みとコントロール性能

1㎡あたり約64gのカーボン素材を90度の角度で編み込んだカーボンを搭載。カーボネード190より弾みが抑えられ、コントロール性能に優れている。弾道は直線的。

## カーボネード 190

CARBONADO 190

Art no.1060-XX — ¥23,500 +税  
FLA (35), STR (37), PEN (65), PAC (75)



スピード 145	木材5枚+ カーボン2枚 (アウター)	板厚(mm) 5.8±	PAC搭載製品	平均重量(g) 90±5	MADE IN SWEDEN
コントロール 44					

### ブレードに秘めた打ち抜けるスピード

1㎡あたり約100gのカーボン素材を90度の角度で編み込んだカーボンを搭載。カーボネード90と290の中間のコントロール性能。弾道は直線的。

## カーボネード 290

CARBONADO 290

Art no.1064-XX — ¥25,000 +税  
FLA (35), STR (37), PEN (65), PAC (75)



スピード 152	木材5枚+ カーボン2枚 (アウター)	板厚(mm) 5.8±	PAC搭載製品	平均重量(g) 95±5	MADE IN SWEDEN
コントロール 40					

### 爆発的な攻撃力を備える

1㎡あたり約200gのカーボン素材を90度の角度で編み込んだカーボンを搭載。カーボネード90シリーズでは一番直線的に弾むラケット。

トルルス・モーレゴード  
選手使用



圧倒的な破壊力の先へ。



# TRULS MÖREGÅRDH

×

# CARBONADO

TRULS MÖREGÅRDH トルルス・モーレゴード — スウェーデン —



## セントリック カーボン

CENTRIC CARBON

Art no.1082-XX — ¥24,000 +税  
FLA(35), STR(37), PEN(65), PAC(75)

ラージボール  
プレーヤーに  
最適



スピード 145	木材5枚+ カーボン2枚 (インナー)	板厚(mm) 5.6±	PAC搭載製品
コントロール 44		平均重量(g) 90±5	MADE IN SWEDEN

### バランス抜群! ラージボールに最適なインナーラケット

軟らかい外板に、インナーカーボンを搭載し抜群の安心感を実現。振り抜きの良さからラージボールプレーヤーに最適。球持ちの良さ  
とボールの威力のバランスに優れた一本。

## チタニウム 5.4 WRB

TITANIUM 5.4 WRB

Art no.2091-XX — ¥13,000 +税  
MJP (15), CJP (17)



スピード 116	木材5枚+ チタニウム 4枚	板厚(mm) 5.3±	MJP、CJP搭載製品
コントロール 62		平均重量(g) 80±5	MADE IN SWEDEN

### WRB グリップ搭載。快適な打球感を実現

チタニウムパウダーを配合した4枚の特殊層が組み込まれており、非常に快適な打球感を持つラケット。WRB グリップを搭載し、振り抜きの良さをアップし、軽量化した。

## オフensive クラシック カーボン

OFFENSIVE CLASSIC CARBON

Art no.1095-XX — ¥11,000 +税  
FLA (35), STR (37), PEN (65), MJP (15),  
CJP (17)



スピード 92	木材5枚+ カーボン2枚 (インナー)	板厚(mm) 5.3±	MJP、CJP搭載製品
コントロール 76		平均重量(g) 85±5	MADE IN SWEDEN

### コントロール性能を失わないカーボン

オフensive クラシックにカーボンを搭載したパワーアップバージョン。

## カーボ 7.6 WRB

CARBO 7.6 WRB

Art no.2041-XX — ¥13,000 +税  
FLA (35), STR (37), PEN (65)



スピード 121	木材7枚+ カーボン6層 (パウダー)	板厚(mm) 6.5±	
コントロール 60		平均重量(g) 95±5	MADE IN SWEDEN

### パウダーでパワーアップした7枚合板

マイクロファイバー・カーボンを6層使用した、重量感のあるラケット。WRB グリップ搭載で、振り抜きの良さがアップ。

## スウェーデン カーボン

SWEDEN CARBON

Art no.1630-1001-XX — ¥10,500 +税  
FLA (35), STR (37), PEN (65)



スピード 78	木材5枚+ カーボン2枚 (インナー)	板厚(mm) 5.5±	
コントロール 73		平均重量(g) 85±5	MADE IN SWEDEN

### 打ってよし、守ってよしのインナーカーボン

オールラウンドタイプの軟らかめの木材にカーボン素材をプラスし、独特な打球感を持つカーボンラケット。

※在庫限りで販売終了





# AZALEA

## THE BEAUTY OF NATURE

アゼリアシリーズ

アゼリアは日本の卓球の歴史や文化の影響を受け開発されました。2つのラケットは、軽量で優れた打球感とコントロールに焦点を当て、バランスのとれたオールラウンドとオフェンシブを求め、日本の女性プレーヤーと協力して開発されました。すべてのSTIGAラケットと同様に、アゼリアシリーズもスウェーデンで美しく手作りされています。

### アゼリア オールラウンド

AZALEA ALLROUND

Art no.1056-XX — ¥9,300 +税

FLA (35), STR (37), PEN (65), MJP (15),  
CJP (17), PAC (75)

スピード 72	木材5枚	板厚(mm) 5.7±	MJP、CJP、PAC搭載製品
コントロール 79		平均重量(g) 83±5	MADE IN SWEDEN

#### 女性のための性能を詰め込んだ5枚合板

優れた感覚を大切にした軽量5枚合板。バランスの取れたプレーに必要なソフトタッチを高めるために、より軟らかい板を2枚目の板に使用。ソフトな打球感でスピード、重量、コントロールのバランスに特化した。

### アゼリア オフェンシブ

AZALEA OFFENSIVE

Art no.1035-XX — ¥10,500 +税

FLA (35), STR (37), PEN (65), MJP (15),  
CJP (17), PAC (75)

スピード 90	木材5枚	板厚(mm) 5.8±	MJP、CJP、PAC搭載製品
コントロール 76		平均重量(g) 85±5	MADE IN SWEDEN

#### 握るだけで気分が上がる、こだわった女性用ラケット

軽量かつ攻撃的な5枚合板。アゼリア オールラウンドより弾みを持たせるために、2枚目の板に硬めの板を使用。スピード、パワー、打球感の絶妙なバランスが取れた一本。

木の剥がれが気になる場合は、ご自身の責任においてラケットコーティング剤を表面にご使用ください。



無限の可能性。

STIGA

FAN ZHENDONG

×  
インフィニティ VPS V

FAN ZHENDONG 樊振東 — 中国 —



## インフィニティ VPS V

INFINITY VPS V

Art no.1618-1005-XX — ¥12,000 +税  
FLA (35), STR (37), PEN (65)



VPS	
スピード 100	板厚(mm) 5.8±
コントロール 70	木材5枚
	平均重量(g) 85±5
	MADE IN SWEDEN

### 威力を乗せる弾きの強さは従来の5枚合板を凌駕する

2枚目の板にVPS 搭載。比較的軽量でありながらも、パワーの伝導とコントロール性能のバランスに優れたラケット。

## セレロウッド

CELERO WOOD

Art no.1072-XX — ¥9,500 +税  
FLA (35), STR (37), PEN (65), MJP (15), CJP (17), PAC (75)



VPS	
スピード 95	板厚(mm) 5.5±
コントロール 74	木材5枚
	平均重量(g) 85±5
	MADE IN SWEDEN

### 打法を選ばない絶妙なバランス力

軽量とほど良い弾みのバランスにこだわったオフェンシブラケット。2枚目の板にVPS 搭載。外板は軟らかめ、2枚目に硬めの木材を使用。ドライブとミートの両方を使い分ける選手に、オールラウンドエポリューションからのステップアップに最適。

## アークティックウッド

ARCTIC WOOD

Art no.1081-XX — ¥15,000 +税  
FLA (35), STR (37), PEN (65)



VPS	
スピード 110	板厚(mm) 5.8±
コントロール 65	木材5枚
	平均重量(g) 85±5
	MADE IN SWEDEN

### 北極圏の希少な木がボールをつかむ

北極圏の寒さと深い森の中で育った木を外板に使用したラケット。2枚目の板にVPS 搭載。今までにない打球感、自然と科学のコンビネーションを感じていただきたい。

## エメラルド VPS V

EMERALD VPS V

Art no.1099-XX — ¥22,000 +税  
FLA (35), STR (37), PEN (65)



VPS	
スピード 117	板厚(mm) 6.2±
コントロール 63	木材5枚
	平均重量(g) 90±5
	MADE IN SWEDEN

### どんな5枚合板よりも弾むラケット

硬い板のグリーンエバンホルツを外板に使用し、2枚目の板にVPS 搭載。5枚合板ながら、重量感のあるパワードライブ向けのラケット。

## エタニティ VPS V

ETERNITY VPS V

Art no.3010-XX — ¥12,500 +税  
FLA (35), STR (37), PEN (65)



VPS	
スピード 107	板厚(mm) 6.0±
コントロール 66	木材5枚
	平均重量(g) 90±5
	MADE IN SWEDEN

### 名作2本の良いところ取り

中国ナショナルチームの意見を取り入れ、完成したラケット。外板は硬めの板を使用しつつ、重量を抑えた。2枚目の板にVPS 搭載。エメラルドVPS VとインフィニティVPS Vの間に割って入るラケット。



## エバンホルツ NCT V

EBENHOLZ NCT V

Art no.1079-XX  
¥18,000 +税

FLA (35), STR (37),  
PEN (65), PAC (75)

**ハードな黒檀が  
威力を高める**

高級木材である黒檀を外板に使用したラケット。黒檀はとても硬く、木材特有の打球感を持ちながらもスピードが出せる。スピード感を求める選手にお勧めのラケット。



スピード 115	木材5枚	板厚(mm) 5.9±	PAC搭載製品
コントロール 62		平均重量(g) 90±5	MADE IN SWEDEN

## エバンホルツ NCT VII

EBENHOLZ NCT VII

Art no.1089-XX  
¥20,000 +税

FLA (35), STR (37),  
PEN (65), PAC (75)

**7枚合板でも黒檀は活きる**

高級木材である黒檀を外板に使用した7枚合板。エバンホルツ NCT Vより、さらにスピードにこだわったラケット。木材でのパワープレーを望む選手にお勧め。



スピード 141	木材7枚	板厚(mm) 6.2±	PAC搭載製品
コントロール 46		平均重量(g) 95±5	MADE IN SWEDEN

## ローズウッド NCT V

ROSEWOOD NCT V

Art no.1078-XX  
¥19,500 +税

FLA (35), STR (37),  
PEN (65)

**黒檀よりもしなやかな紫檀**

高級家具材や彫刻用材として用いられる硬く響きが良いローズウッドを外板に使用。スピード、コントロール、軽量化、弧線の4つを共存させることに成功したハイレベルなラケット。



スピード 113	木材5枚	板厚(mm) 5.8±	
コントロール 64		平均重量(g) 87±5	MADE IN SWEDEN

## ローズウッド NCT VII

ROSEWOOD NCT VII

Art no.1088-XX  
¥21,500 +税

FLA (35), STR (37),  
PEN (65)

**7枚合板の紫檀ラケット**

高級家具材や彫刻用材として用いられる硬く響きが良いローズウッドを外板に使用した7枚合板。ローズウッド NCT Vのスピードを強化。



スピード 139	木材7枚	板厚(mm) 6.2±	
コントロール 49		平均重量(g) 90±5	MADE IN SWEDEN

## ローズウッド XO

ROSEWOOD XO

Art no.1092-XX  
¥25,000 +税

FLA (35), STR (37),  
PEN (65)

**熟成させた紫檀の  
深い打球感**

数年寝かせて、よく乾燥させたローズウッドを外板に使用。ローズウッド NCT Vより打球感が良く、弾みを強化したラケット。



スピード 118	木材5枚	板厚(mm) 5.8±	
コントロール 62		平均重量(g) 87±5	MADE IN SWEDEN

## インテンシティ NCT

INTENSITY NCT

Art no.1022-XX  
¥16,500 +税

FLA (35), STR (37),  
PEN (65), PAC (75)

**弧線の高いドライブが  
武器になる**

ハードな打球感ながら、適度な弧線を描くオフェンシブラケット。重量も軽めで、硬めのラバーとの相性も最高。球威と弧線のバランスの良さが特徴。



スピード 105	木材5枚	板厚(mm) 5.8±	PAC搭載製品
コントロール 65		平均重量(g) 85±5	MADE IN SWEDEN

## ハイブリッドウッド NCT

HYBRID WOOD NCT

Art no.1039-XX  
¥15,000 +税

FLA (35), STR (37),  
PEN (65)

**ズシリと重い合板は想像  
以上のパワーボールを放つ**

9枚合板の重量感あるパワーラケット。パワードライブを打ちたい選手に。



スピード 129	木材9枚	板厚(mm) 6.6±	
コントロール 52		平均重量(g) 100±5	MADE IN SWEDEN

## オフェンシブ ウッド NCT

OFFENSIVE WOOD NCT

Art no.1049-XX  
¥11,500 +税

FLA (35), STR (37),  
PEN (65)

**名作ラケットが  
パワーアップ**

オフェンシブ クラシックに NCTテクノロジーを搭載。オフェンシブのコントロール性能を維持しつつ、弾みを強化させたラケット。



スピード 90	木材5枚	板厚(mm) 6.0±	
コントロール 76		平均重量(g) 85±5	MADE IN SWEDEN



**ノスタルジック オールラウンド**

NOSTALGIC ALLROUND

Art no.1057-XX

¥9,500 +税

FLA (35), STR (37), PEN (65),  
MJP (15), CJP (17), PAC (75)**昔ながらの合板が  
現代の性能に進化**

オールラウンドクラシックの中板を基盤に、硬質ながら弾力性のある天然木「ウエンジ」を外板とグリップに搭載し、弾みと安定性を向上。もう少しスピードを求めるオールラウンドプレーヤーに。

スピード 73	木材5枚	板厚(mm) 5.5±	MJP、CJP、PAC搭載製品
コントロール 77		平均重量(g) 85±5	MADE IN SWEDEN

**ノスタルジック オフェンシブ**

NOSTALGIC OFFENSIVE

Art no.1037-XX

¥11,500 +税

FLA (35), STR (37), PEN (65),  
MJP (15), CJP (17), PAC (75)**ウエンジは相手の  
ボールに押されない**

オフェンシブクラシックの中板を基盤に、硬質ながら弾力性のある天然木「ウエンジ」を外板とグリップに搭載した5枚合板。より心地良い打球感を求める攻撃的プレーヤーに。

スピード 111	木材5枚	板厚(mm) 5.9±	MJP、CJP、PAC搭載製品
コントロール 65		平均重量(g) 90±5	MADE IN SWEDEN

**ノスタルジック VII**

NOSTALGIC VII

Art no.1047-XX

¥13,000 +税

FLA (35), STR (37), PEN (65),  
MJP (15), CJP (17), PAC (75)**ハードヒッターに  
おすすめのモデル**

クリッパーウッドの中板を基盤に、硬質ながら弾力性のある天然木「ウエンジ」を外板とグリップに搭載した7枚合板。ハードヒッターの選手へ。

スピード 123	木材7枚	板厚(mm) 6.2±	MJP、CJP、PAC搭載製品
コントロール 61		平均重量(g) 97±5	MADE IN SWEDEN

**エナジー WRB**

ENERGY WRB

Art no.2060-XX

¥8,000 +税

FLA (35), STR (37),  
PEN (65), MJP (15),  
CJP (17), PAC (75)**扱いやすさバツグンのラケット**

軽量タイプのオフェンシブラケット。弾みとコントロールのバランスにこだわった扱いやすいラケット。

スピード 78	木材5枚	板厚(mm) 5.4±	MJP、CJP、PAC搭載製品
コントロール 74		平均重量(g) 85±5	MADE IN SWEDEN

**オフェンシブ クラシック**

OFFENSIVE CLASSIC

Art no.1030-XX

¥9,000 +税

FLA (35), STR (37), PEN (65)

**初級者にもおすすめの  
使いやすい人気ラケット**

適度な弾みとコントロールのバランスが売りのロングセラーラケット。オフェンシブスタイルの初級者から。

スピード 73	木材5枚	板厚(mm) 5.3±	
コントロール 76		平均重量(g) 85±5	MADE IN SWEDEN

**オフェンシブ クラシック WRB**

OFFENSIVE CLASSIC WRB

Art no.2030-XX

¥9,000 +税

FLA (35), STR (37), PEN (65)

**WRBグリップを搭載。  
軽量タイプモデル**

オフェンシブクラシックにWRBグリップを搭載し、振り抜きを良くした軽量タイプのラケット。

スピード 77	木材5枚	板厚(mm) 5.3±	
コントロール 75		平均重量(g) 80±5	MADE IN SWEDEN

**オフェンシブ CR**

OFFENSIVE CR

Art no.1031-XX

¥9,500 +税

FLA (35), STR (37), PEN (65)

**CRシステム搭載。  
スピードを強化した**

オフェンシブクラシックにCRシステムを搭載。オフェンシブクラシックのスピード強化版。

スピード 79	木材5枚	板厚(mm) 5.3±	
コントロール 74		平均重量(g) 81±5	MADE IN SWEDEN

**オフェンシブ CR WRB**

OFFENSIVE CR WRB

Art no.2035-XX

¥10,000 +税

FLA (35), STR (37), PEN (65)

**打球感、威力、振り抜きの  
良さが光る**

オフェンシブクラシックWRBにCRシステムを搭載。打球感と威力と振り抜きの良さの3つを共存させた。

スピード 80	木材5枚	板厚(mm) 5.3±	
コントロール 73		平均重量(g) 79±5	MADE IN SWEDEN





### クリッパーウッド

CLIPPER WOOD

Art no.1020-XX

¥13,000 +税

FLA (35), STR (37),  
PEN (65), MJP (15),  
CJP (17), PAC (75)

これぞ7枚合板の決定版。  
ドライブ、スマッシュ、何でも◎

木材ラケットの最高峰。スピード感と打球感が心地良いベストセラーラケット。



スピード 101	木材7枚	板厚(mm) 6.5±	MJP、CJP、PAC搭載製品
コントロール 68		平均重量(g) 92±5	MADE IN SWEDEN

### クリッパーウッド WRB

CLIPPER WOOD WRB

Art no.2020-XX

¥11,000 +税

FLA (35), STR (37),  
PEN (65), MJP (15),  
CJP (17), PAC (75)

WRB グリップを搭載。  
振り抜きの良さは抜群!!

クリッパーウッドにWRB グリップを搭載し、振り抜きのよさをアップ。



スピード 106	木材7枚	板厚(mm) 6.5±	MJP、CJP、PAC搭載製品	WRB
コントロール 66		平均重量(g) 88±5	MADE IN SWEDEN	

### クリッパー CR

CLIPPER CR

Art no.1025-XX

¥11,500 +税

FLA (35), STR (37),  
PEN (65), MJP (15),  
CJP (17), PAC (75)

CRシステムを搭載し、  
弾みと打球感がアップ

クリッパーウッドにCRシステム搭載。心地良い打球感に重量感、スピード感のあるラケット。



スピード 112	木材7枚	板厚(mm) 6.5±	MJP、CJP、PAC搭載製品	CR
コントロール 64		平均重量(g) 93±5	MADE IN SWEDEN	

### クリッパー CR WRB

CLIPPER CR WRB

Art no.2025-XX

¥11,500 +税

FLA (35), STR (37),  
PEN (65), MJP (15),  
CJP (17), PAC (75)

名作にCRシステムと  
WRB グリップの融合

クリッパーウッドWRB にCRシステムを搭載。打球感の良さど心地良い弾みのロングセラーラケット。



スピード 112	木材7枚	板厚(mm) 6.5±	MJP、CJP、PAC搭載製品	WRB	CR
コントロール 64		平均重量(g) 89±5	MADE IN SWEDEN		

### オールラウンド エボリューション

ALLROUND EVOLUTION

Art no.1051-XX

¥6,900 +税

FLA (35), STR (37),PEN (65),  
MJP (15), CJP (17), PAC (75)

初級者から上級者まで  
幅広い層に支持される一本

打球感と、ほど良い弾みとコントロール性能のバランスが人気のベストセラーラケット。初級者から上級者まで。



スピード 72	木材5枚	板厚(mm) 5.5±	MJP、CJP、PAC搭載製品
コントロール 77		平均重量(g) 80±5	MADE IN SWEDEN

### オールラウンド クラシック

ALLROUND CLASSIC

Art no.1050-XX

¥6,500 +税

FLA (35), STR (37),  
PEN (65)

打球感とコントロールを  
大切にしたい人気モデル

長年愛されている打球感とコントロールを大切にしたいラケット。



スピード 62	木材5枚	板厚(mm) 5.4±	
コントロール 75		平均重量(g) 80±5	MADE IN SWEDEN

### オールラウンド クラシック WRB

ALLROUND CLASSIC WRB

Art no.2050-XX

¥8,000 +税

FLA (35), STR (37),  
PEN (65)

軽量で使いやすい  
入門モデルにピッタリ

オールラウンド クラシックにWRBグリップを搭載し、振り抜きやすさをアップ。



スピード 63	木材5枚	板厚(mm) 5.4±		WRB
コントロール 78		平均重量(g) 75±5	MADE IN SWEDEN	



## ▶ DEFENSIVE SERIES ディフェンシブシリーズ

### ディフェンシブ クラシック

DEFENSIVE CLASSIC

Art no.1015-XX — ¥9,000 +税

FLA (35), STR (37), SHC (27), MJP (15), CJP (17)



スピード	61	木材5枚	板厚(mm)	5.1±	SHC、MJP、CJP搭載製品
コントロール	81		平均重量(g)	80±5	MADE IN SWEDEN

重いカットと重いツツキが可能。安定感抜群のラケット

強いボールに対しても抑えが良く、コントロール性に優れているラケット。重いカットと重いツツキを出すことが可能で、プレーの安定感を求める選手に。

### ディフェンシブ プロ

DEFENSIVE PRO

Art no.1016-XX — ¥11,000 +税

FLA (35), STR (37), SHC (27), MJP (15), CJP (17)



スピード	73	木材5枚+ カーボン2枚 (インナー)	板厚(mm)	5.1±	SHC、MJP、CJP搭載製品
コントロール	78		平均重量(g)	83±5	MADE IN SWEDEN

カーボンが「カット+威力のある攻撃」を実現する

カーボンを搭載し、カット+威力のある攻撃の両立を実現したラケット。カットスピードに強弱をつけながら、鋭い攻撃も自ら出せる一本。



木の剥がれが気になる場合は、ご自身の責任においてラケットコーティング剤を表面にご使用ください。



ALLROUND  
**BANDA**  
BY STIGA

BANDA BY STIGA  
IS A REG TM OF STIGA SPORTS SWEDEN  
MASTER

BANDA  
BY STIGA

BANDA  
BY STIGA

CARBON  
**BANDA**  
BY STIGA

BANDA BY STIGA  
IS A REG TM OF STIGA SPORTS SWEDEN  
MASTER

BANDA  
BY STIGA

BANDA  
BY STIGA

OFFENSIVE  
**BANDA**  
BY STIGA

BANDA BY STIGA  
IS A REG TM OF STIGA SPORTS SWEDEN  
MASTER

BANDA  
BY STIGA

BANDA  
BY STIGA

伝説よ、再び。

**BANDA** × **STIGA**



## チャンピオンが使ったBANDAブランド



創業者のベンクト・バンステイーゲン

1966年にブランドとして産声を上げた[BANDA]（バンダ）。その創始者はのちに「スティガ スポーツAB」の社長についたベンクト・バンステイーゲン（Bengt Banstigen）。

現在、BANDAはSTIGAのサブブランドであるが、もともとBANDAとSTIGAは異なる開発チームだった。スウェーデン、そしてヨーロッパの卓球市場において、伝統のあるSTIGAというブランドに対して、新興勢力のBANDAは子どもたちに人気のあるブランドだった。のちに世界チャンピオン、そして金メダリストになったレジェンドも幼少の頃からBANDAを愛用していた。

そんな歴史を持ち、チャンピオンが愛したブランド『BANDA』が、元の開発チームとSTIGA Sports、そしてSTIGAプレーヤーとともに、アップデートされて現代に蘇った。



当時のオフィス&工場

## ▶ BANDA SERIES バンダシリーズ

### BANDA オールラウンド

BANDA ALLROUND

Art no.GA3025-XX — ¥4,800 +税

FLA (35), PEN (65)

スピード 91	木材5枚	板厚(mm) 6.0±	MADE IN CHINA
コントロール 60	平均重量(g) 85±5		

軽量&硬質! 入門から中級まで使える万能モデル

エントリーモデルでありながら弾みも良く、コントロールとのバランスが抜群。卓球を始めたばかりの選手で弾みも求めるタイプにお勧めのラケット。



**NEW**  
2020年春  
発売予定

### BANDA オフェンシブ

BANDA OFFENSIVE

Art no.GA3026-XX — ¥5,500 +税

FLA (35), PEN (65)

スピード 102	木材7枚	板厚(mm) 6.0±	MADE IN CHINA
コントロール 50	平均重量(g) 89±5		

最高の球持ちが重量感のあるドライブを放つ

ハードな打球感の中に木材の球持ちを併せもつ7枚合板ラケット。木材の感覚を好み、パワープレーを望む選手に。



**NEW**  
2020年春  
発売予定

### BANDA カーボン

BANDA CARBON

Art no.GA3027-XX — ¥9,000 +税

FLA (35), PEN (65)

スピード 115	木材5枚+ カーボン2枚 (インナー)	板厚(mm) 7.0±	MADE IN CHINA
コントロール 45	平均重量(g) 89±5		

インナー仕様ながら高い反発力を備えたブレード

インナーカーボン搭載だが、硬めの外板を組み合わせ、弾みが魅力の一本。硬い打球感を好み、スピードで押していきたい選手にお勧め。



**NEW**  
2020年春  
発売予定

木の剥がれが気になる場合は、ご自身の責任においてラケットコーティング剤を表面にご使用ください。



**ラケットサイズ**

・数値は基準値です。機種により数値に誤差があります。

**BLADE** (単位: mm)

[ ]: BANDAシリーズ

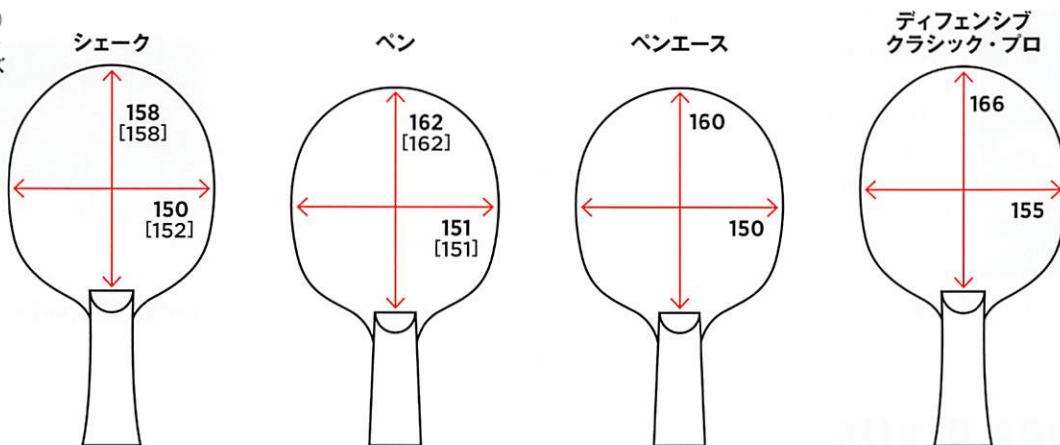

**GRIP** (単位: mm) ・グリップの厚みは機種により異なります。

[ ]: BANDAシリーズ

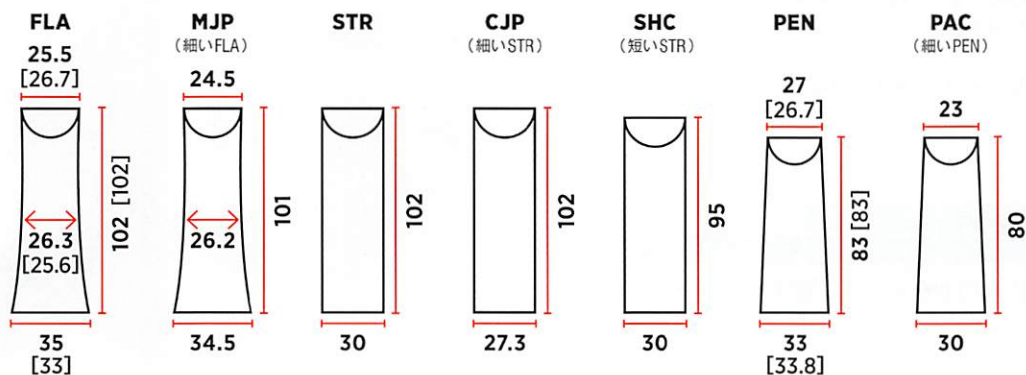

**細い&短いグリップ搭載機種**

**細いFLA** 【マスターJP Master JP (MJP:15)】

**細いSTR** 【クラシックJP CLASSIC JP (CJP:17)】

- カーボネード 45・90 —— P4
  - チタニウム 5.4 WRB —— P6
  - オフェンシブクラシックカーボン —— P6
  - アゼリア オールラウンド・オフェンシブ —— P7
  - セラロウッド —— P9
  - ノスタルジック オールラウンド・オフェンシブ・VII —— P11
  - エナジー WRB —— P11
  - クリッパーウッド・WRB —— P12
  - クリッパー CR・WRB —— P12
  - オールラウンドエポリユーション —— P12
  - ディフェンシブクラシック・プロ —— P13
- 18機種

**細いPEN** 【ペンエース PENACE (PAC:75)】

- ダイナスティ カーボン・Xu Xinエディション —— P3
  - カーボネード 45・90・145・190・245・290 —— P4
  - セントリックカーボン —— P6
  - アゼリア オールラウンド・オフェンシブ —— P7
  - セラロウッド —— P9
  - エバンホルツ NCT V・VII —— P10
  - インテンシティ NCT —— P10
  - ノスタルジック オールラウンド・オフェンシブ・VII —— P11
  - エナジー WRB —— P11
  - クリッパーウッド・WRB —— P12
  - クリッパー CR・WRB —— P12
  - オールラウンドエポリユーション —— P12
- 24機種

**短いSTR** 【ショートクラシック Short Classic (SHC:27)】

- ディフェンシブクラシック・プロ —— P13
- 2機種



**THE WRB SYSTEM**

グリップの中が空洞になっている。軽量化と手に直接伝わる打球感が特徴。「Weight, Rate of recovery, Ball Sensitivity」の略。



**THE CR SYSTEM**

COMBI REVOLUTIONの略。おおもとのラケットとUV加工のコンビネーションによる革命の意味。ラケットの表面にUV加工を施している(扇の部分のみ)。UV加工とは、紫外線で反応硬化する塗料を使用して、UVランプの紫外線照射により、塗料を数秒で硬化させる焼き付塗装である。それにより、鏡のような高級感ある光沢を持った塗膜ができる。グリップ側には、あえてUV加工を施さず、少しでも木の打球感をそのまま感じ取れるように工夫されている。



**VPS**

外から2枚目の板を、正確な時間・温度管理の下で、焼いてから冷やすという工程で木材を処理。それによって板が凝縮され、ハードで湿気にも強い、軽量の板となっている。



**DIAMOND TOUCH TECHNOLOGY**

ラケット表面を、美しく、とても滑らかに仕上げる事によって、優れたボールタッチと打球感を生み出す事を実現。



グリップエンドに王冠マーク付属。



**THE NCT TECHNOLOGY**

ラケットの板の接着に、カーボンナノチューブを取り入れたテクノロジー。カーボンナノチューブとは、円柱形のカーボン分子で、高い強度を持ちながらも密度がとても低いことで知られている。カーボンナノチューブを糊に配合することにより、それぞれの板の結びつきが強くなり、さらに木材の繊維の中にも浸透することで、合板全体の硬度をあげる製法。密度が低いという特性の為、あまり重量を増やすことなく、合板全体の硬度を上げることができる。



**TEXTREME® TECHNOLOGY**

スウェーデン製のカーボンファイバーテクノロジー

特殊な技術で1つ1つの粒子を熱することにより、軽量で細い糸状のカーボン繊維を生み出し、それを丁寧に編み込むことによって、従来のカーボンファイバーより平らな繊維板で、軽量かつ硬いカーボン素材を作り出した。この独特であり特許を取得しているカーボン素材は、卓球業界ではかつて使われたことがなく、卓球業界では、スティガだけがライセンスを取得しており使用可能な素材である。この素材は、縦方向(湾曲)か横方向(ねじれ)の一方に対して、柔軟であるという特性を持っており、卓球ラケットに対しては、カーボンを織り込む角度に違い(45°、90°)を持たせることで、異なるパフォーマンスを発揮する。また、このTextreme®テクノロジーは、レーシングマシンやテニスラケット、ゴルフクラブ、ロードバイク、アイスホッケーのスティック等にも使用されている。



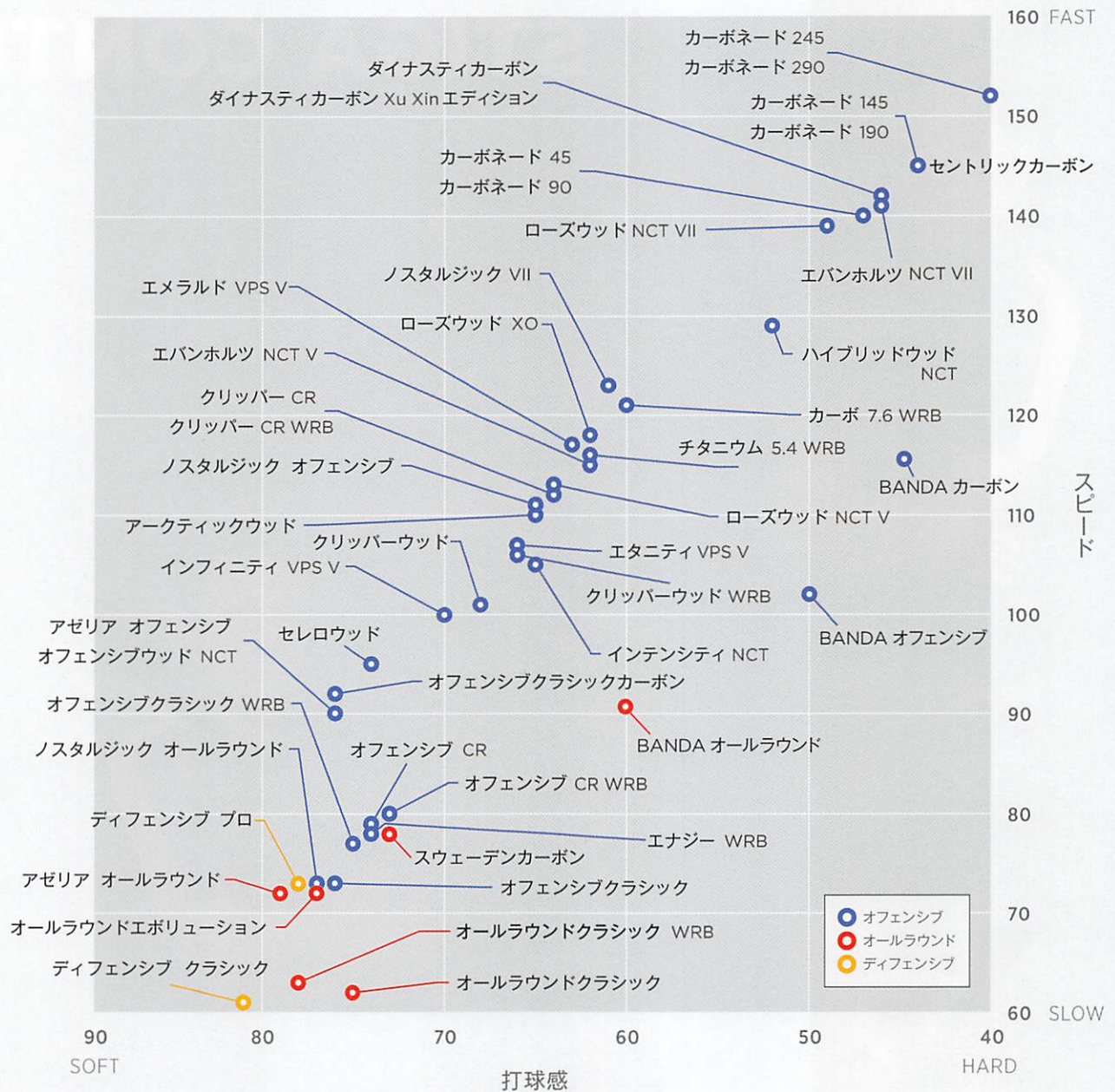

ラケット	スピード	コントロール	合板	重量※
カーボネード 245	152	40	5+2	95
カーボネード 290	152	40	5+2	95
カーボネード 145	145	44	5+2	90
カーボネード 190	145	44	5+2	90
セントリックカーボン	145	44	5+2	90
ダイナスティカーボン	142	46	5+2	95
ダイナスティカーボン Xu Xin エディション	142	46	5+2	95
エバンホルツ NCT VII	141	46	7	95
カーボネード 45	140	47	5+2	87
カーボネード 90	140	47	5+2	87
ローズウッド NCT VII	139	49	7	90
ハイブリッドウッド NCT	129	52	9	100
ノスタルジック VII	123	61	7	97
カーボ 7.6 WRB	121	60	7+6	95
ローズウッド XO	118	62	5	87
エメラルド VPS V	117	63	5	90
チャタニウム 5.4 WRB	116	62	5+4	80
エバンホルツ NCT V	115	62	5	90
BANDA カーボン	115	45	5+2	89
ローズウッド NCT V	113	64	5	87
クリッパー CR	112	64	7	93
クリッパー CR WRB	112	64	7	89
ノスタルジック オフェンシブ	111	65	5	90
アークティックウッド	110	65	5	85

ラケット	スピード	コントロール	合板	重量※
エタニティ VPS V	107	66	5	90
クリッパーウッド WRB	106	66	7	88
インテンシティ NCT	105	65	5	85
BANDA オフェンシブ	102	50	7	89
クリッパーウッド	101	68	7	92
インフィニティ VPS V	100	70	5	85
セレロウッド	95	74	5	85
オフェンシブクラシックカーボン	92	76	5+2	85
BANDA オールラウンド	91	60	5	85
アゼリア オフェンシブ	90	76	5	85
オフェンシブウッド NCT	90	76	5	85
オフェンシブ CR WRB	80	73	5	79
オフェンシブ CR	79	74	5	81
エナジー WRB	78	74	5	85
スウェーデンカーボン	78	73	5+2	85
オフェンシブクラシック WRB	77	75	5	80
ノスタルジック オールラウンド	73	77	5	85
ディフェンシブ プロ	73	78	5+2	83
オフェンシブクラシック	73	76	5	85
アゼリア オールラウンド	72	79	5	83
オールラウンドエボリューション	72	77	5	80
オールラウンドクラシック WRB	63	78	5	75
オールラウンドクラシック	62	75	5	80
ディフェンシブ クラシック	61	81	5	80

●ラケットはすべて日本卓球協会公認です。

※±5g



# STIGA CONTRA



許昕 Xu Xin — 中国

- 2019 ITTF ワールドツアー・ブラチナ・カタールオープン / 混合ダブルス優勝
- 2019 年世界選手権大会ブダペスト大会 / 混合ダブルス優勝
- 2019 ITTF ワールドツアー・ブラチナ・ジャパンオープン / シングルス・ダブルス・混合ダブルス優勝
- 2019 ITTF ワールドツアー・ブラチナ・オーストラリアオープン / シングルス優勝
- 2019 ITTF ワールドツアー・ブラチナ・ドイツオープン / ダブルス・混合ダブルス優勝
- 卓球ワールドカップ団体戦 2019 TOKYO / 優勝
- 2019 ITTF ワールドツアー・グランドファイナル / ダブルス優勝



樊振東 Fan Zhendong — 中国

- 2019 年世界選手権大会ブダペスト大会 / 混合ダブルス3位
- 2019 ITTF ワールドツアー・ブラチナ・ジャパンオープン / ダブルス優勝
- 2019 ITTF ワールドツアー・ブラチナ・ドイツオープン / シングルス優勝
- 卓球ワールドカップ団体戦 2019 TOKYO / 優勝
- 2019 ITTF ワールドツアー・ブラチナ・オーストラリアオープン / シングルス優勝
- 2019 ITTF ワールドツアー・グランドファイナル / シングルス・ダブルス優勝



トルルス・モーレゴード Truls Møregårdh — スウェーデン

- 2019 スウェーデン選手権大会 / シングルス優勝
- 2019 世界ジュニア卓球選手権大会 / シングルス準優勝
- 2019 ITTF ジュニアサーキットスウェーデン ジュニア&カデットオープン / ジュニアシングルス優勝
- 2019 ヨーロッパユース選手権大会 / ジュニアシングルス優勝
- ヨーロッパユース TOP10 / 優勝



# CTED PLAYERS.

陳夢 Chen Meng — 中国

- 2019年世界選手権大会ブダペスト大会 / シングルス準優勝・ダブルス3位
- 2019 ITTF ワールドツアー・ブラチナ・中国オープン / シングルス優勝
- 2019 ITTF ワールドツアー・ブラチナ・ジャパンオープン / ダブルス優勝
- 2019 ITTF ワールドツアー・ブラチナ・オーストラリアオープン / ダブルス優勝
- 卓球ワールドカップ団体戦 2019 TOKYO / 優勝
- 2019 ITTF ワールドツアー・グランドファイナル / シングルス優勝

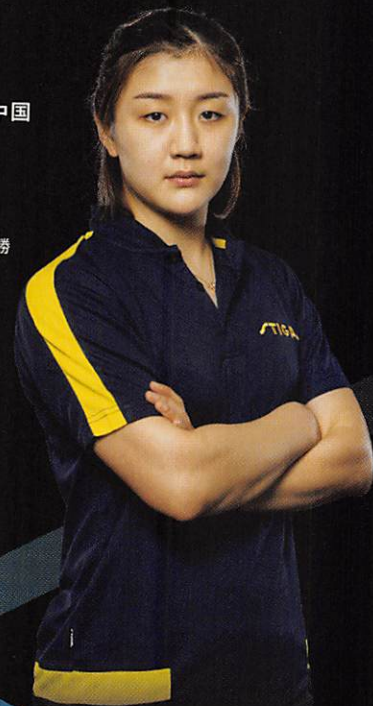

朱雨玲 Zhu Yuling — 中国

- 2019年世界選手権大会ブダペスト大会 / ダブルス3位
- 2019 ITTF ワールドツアー・ブラチナ・ジャパンオープン / 混合ダブルス優勝
- 2019 女子ワールドカップ / シングルス準優勝
- 2019 ITTF-ATTU アジア卓球選手権大会 / ダブルス優勝
- 2019 ITTF-ATTU アジアカップ / シングルス優勝



王曼昱 Wang Manyu — 中国

- 2019 ITTF ワールドツアー・ブラチナ・カタールオープン / シングルス・ダブルス優勝
- 2019年世界選手権大会ブダペスト大会 / シングルス3位・ダブルス優勝
- 2019 ITTF ワールドツアー・ブラチナ・オーストラリアオープン / ダブルス優勝
- 2019 ITTF ワールドツアー・ドイツオープン / 混合ダブルス準優勝
- 卓球ワールドカップ団体戦 2019 TOKYO / 優勝



杜凱琹 Doo Hoi Kem — 香港

- 2019年世界選手権大会ブダペスト大会 / シングルス・ダブルスベスト8
- 2019 ITTF ワールドツアー・ブラチナ・オーストラリアオープン / 混合ダブルス優勝
- 2019 ITTF ワールドツアー・韓国オープン / 混合ダブルス優勝





契約チーム〈海外〉



スウェーデンナショナルチーム  
Swedish national table tennis team

 CHINESE NATIONAL  
TABLE TENNIS TEAM  
**STIGA** OFFICIAL BLADE  
SUPPLIER

 SWEDISH TABLE  
TENNIS ASSOCIATION  
**STIGA** OFFICIAL PARTNER  
AND SUPPLIER

 HONG KONG NATIONAL  
TABLE TENNIS TEAM  
**STIGA** OFFICIAL BLADE  
SUPPLIER

 S T T A  
SINGAPORE NATIONAL  
TABLE TENNIS TEAM  
**STIGA** OFFICIAL PARTNER  
AND SUPPLIER

 NORWAY TABLE  
TENNIS ASSOCIATION  
**STIGA** OFFICIAL PARTNER  
AND SUPPLIER

 FINLAND TABLE  
TENNIS ASSOCIATION  
**STIGA** OFFICIAL PARTNER  
AND SUPPLIER

 CHILE TABLE  
TENNIS FEDERATION  
**STIGA** OFFICIAL PARTNER  
AND SUPPLIER

 HELLENIC TABLE  
TENNIS FEDERATION  
**STIGA** OFFICIAL PARTNER  
AND SUPPLIER

 ESTONIA TABLE  
TENNIS ASSOCIATION  
**STIGA** OFFICIAL PARTNER  
AND SUPPLIER

 MOLDOVA TABLE  
TENNIS FEDERATION  
**STIGA** OFFICIAL PARTNER  
AND SUPPLIER



契約チーム〈国内〉



**デンソー女子卓球部**

DENSO

- 2019年全日本実業団選手権3位、2018年全日本実業団選手権2位
- 2017年前期日本リーグ1部優勝、2017年全日本実業団選手権優勝



**日野自動車**

HINO

- 2019年前期日本リーグ1部6位、2018年後期日本リーグ2部優勝

契約コーチ



**大森 隆弘**

Oomori Takahiro

東京アート  
日本ナショナルチームコーチ



**中澤 鋭**

Nakazawa Rui

(財)日本卓球協会  
JOCエリートアカデミー女子監督



**喬 瑞雪**

Kyou Zuisetsu

太洋歯科クリニック



**徳増 信弥**

Tokumasu Shinya

徳増卓球クラブ  
2007年全日本学生ダブルス優勝



**加地 真由子**

Kaji Mayuko

KRM卓球スクール  
2013年全日本選手権ベスト8

契約選手



**上江洲 光志**

Uezu Kouji

東京アート

- 第53回全日本社会人選手権大会ダブルス3位
- 2019年度前期日本リーグ1部優勝
- 2019年度後期日本リーグ1部優勝
- 第69回全日本実業団選手権大会優勝



**井上 全悠**

Inoue Masachika

山陽学園短期大学職員

- 第11回国際クラス別パラ卓球選手権大会
- クラス7・シングルス優勝
- 第10回国際クラス別パラ卓球選手権大会
- クラス7・シングルス優勝、クラス6~7・ダブルス優勝
- 2019オランダオープン クラス7・シングルス2位
- 2018コストリカオープン クラス7・シングルス優勝



**渡邊 剛**

Tsuyoshi Watanabe

シスコシステムズ合同会社

- 第11回国際クラス別パラ卓球選手権大会
- クラス3・シングルスベスト8
- 2018スペインオープン シングルス3位
- 2018インドネシアオープン シングルス3位
- 2018タイオープン 団体3位
- 2018アジアパラ競技大会 シングルスベスト8



シャツチーム  
SHIRT TEAM

男女  
兼用

NEW  
2020年春  
発売予定

Art no. 1854-4919-XX グリーン/ブラック  
1854-5091-XX ブラック/グリーン  
1854-5115-XX レッド/ブラック  
1854-5251-XX ブラック/レッド

¥4,600 + 税

サイズ: 2XS ~ 4XL (日本サイズ)

カラー生地: 95%ポリエステル / 5%スパンデックス  
ブラック生地: 85%ポリエステル / 15%スパンデックス

MADE IN VIETNAM

※ J.T.T.A.A. 日本卓球協会公認



グリーン/ブラック



ブラック/グリーン



バックスタイル



バックスタイル



レッド/ブラック



ブラック/レッド

仕上がりサイズ	単位 (cm)								
サイズ	2XS	X	S	M	L	XL	2XL	3XL	4XL
胸囲	90	94	100	106	112	118	124	130	136
着丈	61	63	65	67	69	71	73	75	77

「内藤ルネ」コラボレーションユニフォーム レディス  
COLLABORATION SHIRT WITH RUNE NAITO



Art no. 1855-1477-XX ピンク  
1855-1522-XX ブラック

¥9,800 + 税

数量限定 期間限定  
最長2020年5月末まで

サイズ: XS ~ 2XL (日本サイズ: レディースサイズ)

100%ポリエステル

MADE IN CHINA

※ J.T.T.A.A. 日本卓球協会公認



バックスタイル



仕上がりサイズ	単位 (cm)					
サイズ	XS	S	M	L	XL	2XL
着丈	54	56	58	60	62	64
胸囲	84	88	92	96	100	104
裾廻り	84	88	92	96	100	104
ウエスト	82	86	90	94	96	100
脇スリット	6	6	6	6	6	6

クリエイティブシャツ 男女  
兼用  
SHIRT CREATIVE

Art no. 1854-3915-XX ブラック  
1854-3951-XX レッド  
1854-3968-XX ビーコートブルー  
1854-3986-XX イエロー

¥4,500 + 税

サイズ: 5XS ~ 4XL (日本サイズ)

100%ポリエステル

MADE IN THAILAND

※ J.T.T.A.A. 日本卓球協会公認



バックスタイル



仕上がりサイズ	単位 (cm)											
サイズ	5XS	4XS	3XS	2XS	XS	S	M	L	XL	2XL	3XL	4XL
胸囲	80	84	88	92	96	100	104	108	112	116	120	124
着丈	55	57	59	61	63	65	67	69	71	73	75	77



**ファイテンコラボシャツ** 男女兼用  
COLLABO SHIRT WITH PHITEN

**NEW**  
2020年春  
発売予定

phiten × STIGA

Art no. 1854-4711-XX ブラック  
1854-4866-XX ロイヤルブルー  
¥4,800 +税

- サイズ: S~2XO(日本サイズ)
- 100%ポリエステル
- MADE IN VIETNAM

※ J.T.T.A.A. 日本卓球協会公認

仕上がりサイズ 単位 (cm)

サイズ	S	M	L	O	XO	2XO
胸囲	96	100	104	108	112	116
着丈	65	67	69	71	73	75

バックスタイル



**特徴**

- ①吸汗速乾・形状安定・すばやく乾き、取り扱いに優れた素材です。
- ②ポリエステル糸にはハイマルチポリエステルの75D/72F(75デニール/72フィラメント)糸を使用し、着心地よく、速乾性に優れます(SMOOTH DRY)。
- ③肌面は、メッシュ組織で、肌への接地面を低減し、サラッと快適。

**ラインズシャツ** 男女兼用  
SHIRT LINES

Art no. 1854-4140-XX イエロー  
1854-4170-XX スカイ  
1854-4180-XX ピンク  
¥4,000 +税

- サイズ: 5XS~4XL(日本サイズ)
- 100%ポリエステル
- MADE IN THAILAND

※ J.T.T.A.A. 日本卓球協会公認

バックスタイル



仕上がりサイズ 単位 (cm)

サイズ	5XS	4XS	3XS	2XS	XS	S	M	L	XL	2XL	3XL	4XL
胸囲	80	84	88	92	96	100	104	108	112	116	120	124
着丈	55	57	59	61	63	65	67	69	71	73	75	77

**リバーシャツ II** 男女兼用  
SHIRT RIVER II

Art no. 1854-3848-XX  
¥4,300 +税

- サイズ: 5XS~4XL(日本サイズ)
- 100%ポリエステル
- MADE IN THAILAND

※ J.T.T.A.A. 日本卓球協会公認

バックスタイル



仕上がりサイズ 単位 (cm)

サイズ	5XS	4XS	3XS	2XS	XS	S	M	L	XL	2XL	3XL	4XL
胸囲	82	86	90	94	98	102	106	110	114	118	122	126
着丈	42.5	45.5	48.5	51.5	54.5	57.5	60.5	63.5	66.5	69.5	72.5	78.5

**リバーシャツ** 男女兼用  
SHIRT RIVER

Art no. 1854-3664-XX ブルー  
1854-3774-XX ピンク  
1854-3851-XX ダークレッド  
¥3,500 +税

- サイズ: 5XS~4XL(日本サイズ)
- 100%ポリエステル
- MADE IN PAKISTAN

※ J.T.T.A.A. 日本卓球協会公認

バックスタイル



仕上がりサイズ 単位 (cm)

サイズ	5XS	4XS	3XS	2XS	XS	S	M	L	XL	2XL	3XL	4XL
胸囲	75	80	85	90	95	100	105	110	115	120	125	130
着丈	58	60	62	64	66	68	70	72	74	76	78	80



## DNA Tシャツ

T SHIRT DNA

男女兼用

NEW

発売中

Art no. 1854-4644-XX ネイビー

¥2,500 +税

サイズ: SS~LL (日本サイズ)

100%ポリエステル

MADE IN VIETNAM

※公式試合では着用できません。



バックスタイル



仕上がりサイズ 単位 (cm)

サイズ	SS	S	M	L	LL
胸囲	84	90	96	102	108
着丈	62	65	68	71	74

## マリンショーツ II

MARINE SHORTS II

男女兼用

Art no. 1851-2611-XX ブラック

1851-2544-XX ネイビー

¥3,500 +税

サイズ: 5XS~4XL (日本サイズ)

100%ポリエステル

MADE IN THAILAND

※ J.T.T.A.A. 日本卓球協会公認



仕上がりサイズ 単位 (cm)

サイズ	5XS	4XS	3XS	2XS	XS	S	M	L	XL	2XL	3XL	4XL
ウエスト	40	44	48	52	56	60	64	68	72	76	80	84
股下	10	10	10.5	10.5	11	11	12	13	14	15	16	17
股上	19	20	21	22	23	24	25	26	27	28	29	30
裾幅	25	26	27	28	29	30	31	32	33	34	35	36

## マリンスカート II

MARINE SKIRT II

レディス

Art no. 1852-1611-XX ブラック

1852-1544-XX ネイビー

¥4,000 +税

サイズ: 5XS~4XL (日本サイズ)

100%ポリエステル

MADE IN THAILAND

※ J.T.T.A.A. 日本卓球協会公認



仕上がりサイズ 単位 (cm)

サイズ	5XS	4XS	3XS	2XS	XS	S	M	L	XL	2XL	3XL	4XL
アウター部分												
ウエスト	45	48	51	54	57	60	63	66	69	72	75	78
脇丈	28	29	30	31	32	33	34	35	36	37	38	39
裾幅	45	46.5	48	49.5	51	52.5	54	55.5	57	58.5	60	61.5
アンダーコート												
股上	17	18	19	20	21	22	23	24	25	26	27	28

※スリットあり/ポケットあり/アンダーコート付き



**Tシャツ アクティビティ** 男女兼用

T SHIRT ACTIVITY

Art no. 1803-1902-XX シルバー  
1803-1905-XX レッド  
1803-1906-XX ブルー

¥3,800 +税

サイズ:XS~XL(日本サイズ)

58.5%ナイロン / 41.5%ポリエステル

MADE IN CHINA

※公式試合では  
着用できません。

バックスタイル



**TIGA**  
ICIW



仕上がりサイズ 単位(cm)

サイズ	XS	S	M	L	XL
胸囲	88	94	100	106	112
着丈	69	71	73	75	77

**ポロシャツヘブン** 男女兼用

HEAVEN SHIRT

Art no. 1854-4061-XX ビーコートブルー  
1854-4066-XX ライトブルー

¥4,300 +税

サイズ:5XS~4XL(日本サイズ)

100%ポリエステル

MADE IN THAILAND

※公式試合では  
着用できません。

バックスタイル



仕上がりサイズ 単位(cm)

サイズ	5XS	4XS	3XS	2XS	XS	S	M	L	XL	2XL	3XL	4XL
胸囲	80	84	88	92	96	100	104	108	112	116	120	124
着丈	55	57	59	61	63	65	67	69	71	73	75	77

**ポロシャツヘブン レディ** レディス

HEAVEN LADY SHIRT

Art no. 1855-4061-XX ビーコートブルー  
1855-4066-XX ライトブルー

¥4,300 +税

サイズ:3XS~2XL(日本サイズ)レディスサイズ

100%ポリエステル

MADE IN THAILAND

※公式試合では  
着用できません。

バックスタイル



仕上がりサイズ 単位(cm)

サイズ	3XS	2XS	XS	S	M	L	XL	2XL
胸囲	78	80	84	88	92	96	100	104
着丈	50	52	54	56	58	60	62	64

**ノバTシャツ** 男女兼用 生産終了製品

NOVA T SHIRT

Art no. 1856-0684-XX ネイビー/イエロー  
1856-0564-XX ネイビー/スカイ

¥2,500 +税

サイズ:5XS~3XL(日本サイズ)

100%ポリエステル

MADE IN PAKISTAN

※公式試合では  
着用できません。



仕上がりサイズ 単位(cm)

サイズ	5XS	4XS	3XS	2XS	XS	S	M	L	XL	2XL	3XL
胸囲	75	80	85	90	95	100	105	110	115	120	125
着丈	56	58	60	62	65	67	69	71	73	75	77



## STIGA パーカー JP

男女兼用

STIGA PARKER JP

Art no. 1857-1712-XX グレー  
1857-1871-XX ブラック

¥6,500 +税

サイズ: S~XL (日本サイズ)

100% コットン

MADE IN CHINA

バックスタイル



仕上がりサイズ 単位 (cm)

サイズ	S	M	L	XL
身幅	52	55	58	63
着丈	62	66	70	75
袖の長さ	56	60	61	62

## STIGA ジップパーカー JP

男女兼用

STIGA ZIP PARKER JP

Art no. 1857-1912-XX グレー  
1857-2071-XX ブラック

¥6,900 +税

サイズ: S~XL (日本サイズ)

100% コットン

MADE IN CHINA

バックスタイル



仕上がりサイズ 単位 (cm)

サイズ	S	M	L	XL
身幅	52	55	58	63
着丈	62	66	70	75
袖の長さ	56	60	61	62

## ドリーマージャケット

男女兼用

DREAMER JACKET

Art no. 1861-2452-XX ブラック/レッド  
1861-2574-XX ネイビー/ピンク

¥8,600 +税

サイズ: 3XS~4XL (日本サイズ)

100%ポリエステル

MADE IN CHINA

仕上がりサイズ 単位 (cm)

サイズ	3XS	2XS	XS	S	M	L	XL	2XL	3XL	4XL
胸囲	84	88	92	96	100	104	108	112	116	120
着丈	63	65	67	69	71	73	75	77	79	81
袖の長さ	49	51	53	55	57	59	61	63	65	67



## ドリーマーパンツ

男女兼用

DREAMER PANTS

Art no. 1853-2652-XX ブラック/レッド  
1853-2774-XX ネイビー/ピンク

¥6,500 +税

サイズ: 3XS~4XL (日本サイズ)

100%ポリエステル

MADE IN CHINA

※裾ジッパー付き

仕上がりサイズ 単位 (cm)

サイズ	3XS	2XS	XS	S	M	L	XL	2XL	3XL	4XL
ウエスト	52	56	60	64	68	72	76	80	84	88
脇丈	91	94	97	100	103	106	109	112	115	118
股下	67	69	71	73	75	77	79	81	83	85
股上	23	24	25	26	27	28	29	30	31	32
裾幅	16.5	17	17.5	18	18.5	19	19.5	20	20.5	21





## フードシャツ アンビシャス

HOOD SHIRT AMBITIOUS

男女  
兼用

STIGA  
ICIW

Art no. 1808-1902-XX グレー

¥6,000 +税

サイズ: XS ~ XL (日本サイズ)

45% ナイロン / 45% ポリエステル / 10% スパンデックス

MADE IN CHINA

バックスタイル



仕上がりサイズ

単位 (cm)

サイズ	XS	S	M	L	XL
胸囲	93	97	101	105	109
前丈	55.75	57.5	59.25	61	62.75
後丈	68	70	72	74	76

## ジョイフードジャケット

JOY HOODED JACKET

男女  
兼用

生産終了製品

Art no. 1863-0146-XX

¥7,000 +税

サイズ: 5XS ~ XL (日本サイズ)

100% ポリエステル

MADE IN PAKISTAN

単位 (cm)

サイズ	5XS	4XS	3XS	2XS	XS	S	M	L	XL
胸囲	61-67	63-72	70-78	76-84	81-87	83-91	89-95	93-99	97-103
着丈	55	57	59	61	63	65	67	69	71
袖の長さ	55	57	59	61	66	69	72	74	77



## タオル エッジ

TOWEL EDGE

NEW  
2020年春  
発売予定

Art no. 1903-4820-01 ネイビー/イエロー

1903-5420-01 レッド/ネイビー

¥2,300 +税

35×85cm

100%コットン

MADE IN JAPAN (今治産)



## STIGA タオル JP

STIGA TOWEL JP

Art no. 1903-0419-01 ピンク/ネイビー

¥2,300 +税

35×85cm

100%コットン

MADE IN JAPAN (今治産)





## ヘッドバンド

HEAD BAND

Art no. 1921-0514-01 ブラック  
¥500 +税

コットン

MADE IN CHINA



## リストバンド

WRIST BAND

Art no. 1917-0114-01 ブラック  
¥500 +税

コットン

MADE IN CHINA



## STIGA ソックス JP1

STIGA SOCKS JP1

Art no. 1950-0510-04 (Sサイズ) / 1950-0510-06 (Lサイズ) レッド  
1950-0610-04 (Sサイズ) / 1950-0610-06 (Lサイズ) ブルー  
1950-0810-04 (Sサイズ) / 1950-0810-06 (Lサイズ) イエロー

¥1,000 +税

Sサイズ (20cm~22cm) / Lサイズ (25cm~27cm)

綿・アクリル・ナイロン・ポリエステル・ポリウレタン

MADE IN JAPAN



## STIGA ソックス JP2

STIGA SOCKS JP2

Art no. 1950-0620-04 (Sサイズ) / 1950-0620-05 (Mサイズ) ブルー  
1950-0720-04 (Sサイズ) / 1950-0720-05 (Mサイズ) ピンク  
1950-0820-04 (Sサイズ) / 1950-0820-05 (Mサイズ) イエロー

¥1,000 +税

Sサイズ (20cm~22cm) / Mサイズ (23cm~25cm)

綿・アクリル・ナイロン・ポリエステル・ポリウレタン

MADE IN JAPAN

## アジリティ

AGILITY

Art no. 1560-0816-XX ブラック/オレンジ  
¥5,200 +税

サイズ: 36~46 (ヨーロッパサイズ)

MADE IN CHINA

コストパフォーマンス抜群の一足!

洗練されたデザインで、卓球を始めたばかりの選手からトップ選手の動きまで対応した高性能かつ、防臭性にも優れたシューズでコストパフォーマンスの高い一足です。



日本サイズ(cm)	22.0	22.5	23.5	24.5	25.0	26.0	26.5	27.5	28.0	29.0	30.0
ヨーロッパサイズ	36	37	38	39	40	41	42	43	44	45	46

## ライナーII

LINER II

Art no. 1560-0218-XX ホワイト/レッド  
¥5,500 +税

サイズ: 36~46 (ヨーロッパサイズ)

MADE IN CHINA

軽量でシンプル。俊敏性を求める選手におすすめ

軽量でシンプルなデザインで俊敏性を求める選手に最適な一足です。シューズ袋付きです。



日本サイズ(cm)	22.0	22.5	23.5	24.5	25.0	26.0	26.5	27.0*	28.0	29.0	30.0
ヨーロッパサイズ	36	37	38	39	40	41	42	43	44	45	46

※シューズのペロ部分、箱には、日本サイズ(JP)「27.5」と表示されておりますが、カタログの通り、実際は27.0cmとなります。



## フルラケットケース エッジ

BATCOVER EDGE

NEW  
発売中

Art no. 1419-0002-82

¥1,400 +税

サイズ: 29×20×2cm

MADE IN CHINA

エッジの効いたデザインがポイント

ラケット1本を収納できる  
スリムなラケットケースです。

## ダブルラケットケース エッジ

BATWALLET DOUBLE EDGE

NEW  
発売中

Art no. 1419-0002-81

¥2,200 +税

サイズ: 30×20×7cm

MADE IN CHINA

たっぷり収納できるのが魅力!

ラケットが2本収納でき、  
メンテナンスグッズやメモ帳、  
小物も入るケースです。

※中板は付属していません。



## ラケットケース エッジ JP

BATWALLET EDGE JP

NEW  
発売中Art no. 1420-0377-81 ピンク  
1420-0266-81 ブルー  
1420-0111-81 ブラック

¥2,200 +税

サイズ: 30×20×7cm

MADE IN CHINA

グレーとカラーのコンビがオシャレ

メンテナンスグッズやメモ帳、小物も入るケースです。  
ラケット2本収納可能。メンテナンスグッズを収納した場合は、  
ラケットの収納は1本になります。「STIGA クリーナー JP (165ml)」と  
「STIGA CL スポンジ」がピッタリ収納できます。



## アルミラケットケース ホーム

ALU BATCASE HOME

Art no. 1414-1079-34 ブラウン  
¥3,200 +税

サイズ: 22×30×5.5cm

MADE IN CHINA

ラケットの保護に最適。  
タフなラケットケース大切なラケットを衝撃から守るケース。  
40mmボールを3個収納可能です。NEW  
発売中

## リバースシングルラケットケース

BATWALLET SINGLE REVERSE

Art no. 1418-51-81 レッド  
¥1,600 +税

サイズ: 30×19×4cm

MADE IN CHINA

スマートなフォルムのラケットケース

ラケット2本が収納できるシンプルでスマートなラケットケースです。

生産終了製品



## リバースダブルラケットケース

BATWALLET DOUBLE REVERSE

Art no. 1418-21-81 グレー  
1418-61-81 ブルー

¥2,200 +税

サイズ: 30×19×6.5cm

MADE IN CHINA

センスを感じさせるシックなカラーリング

ラケット2本が収納でき、メンテナンスグッズやメモ帳、  
小物も入るケースです。

生産終了製品

ヘキサゴン  
ダブルラケットケースII

HEXAGON BATWALLET DOUBLE II

Art no. 1418-0231-81 ブラック  
1418-0115-81 レッド

¥2,200 +税

サイズ: 30×19×6.5cm

MADE IN CHINA

試合に必携の2本収納タイプ

ラケット2本が収納でき、メンテナンスグッズやメモ帳、  
小物も入るケースです。

生産終了製品





## クラシックフルラケットケース

BATCOVER CLASSIC

Art no. 1419-1910-82 ブラック  
1419-1940-82 ネイビー

¥1,800 +税

サイズ: 30×19.5×3cm

MADE IN CHINA

シンプルデザインがポイント

ラケット1本を収納できる  
スリムなラケットケースです。

## クラシックフルラケットケース(日本限定バージョン)

BATCOVER CLASSIC

Art no. 1419-1970-82 ピンク

¥1,800 +税

日本限定

サイズ: 30×19.5×3cm

MADE IN CHINA

日本限定の鮮やかカラー!

ラケット1本を収納できる  
スリムなラケットケースです。

## クラシックダブルラケットケース(日本限定バージョン)

BATWALLET DOUBLE CLASSIC

Art no. 1419-1970-81 ピンク

¥2,500 +税

日本限定

サイズ: 30×20×6cm

MADE IN CHINA

収納たっぷり。日本限定がオシャレ!

ラケット2本を収納でき、  
メンテナンスグッズや  
メモ帳、小物も入るケースです。



## バッグ エッジ

BAG EDGE

Art no. 1419-0002-80

¥4,500 +税

サイズ: 54×31×29cm

容量: 48L

MADE IN CHINA

### たっぷり入る、遠征用バッグ

大容量収納できるバッグです。

外側に小物を収納できるスペースもあり、練習や大会、遠征に持って行けるバッグです。



NEW  
発売中

## リバースチームバッグ

TEAMBAG REVERSE

Art no. 1418-21-80 グレー

1418-61-80 ブルー

¥5,000 +税

サイズ: 57×31×27cm

MADE IN CHINA

### 機能性バツグンの大容量バッグ

大容量収納できるバッグでサイドのポケットにはボールも収納可能です。外側に小物を収納できるスペースもあり練習や大会、遠征に持って行けるバッグです。

生産終了製品



## リバーストレーニングバッグ

TRAININGBAG REVERSE

Art no. 1418-51-80 レッド

¥4,200 +税

サイズ: 44×30×28cm

MADE IN CHINA

### 適度な大きさで使いやすさバツグンのバッグ

外側に小物を収納できるスペースもあり、普通の練習や試合に使えるバッグです。

生産終了製品



## ヘキサゴンバッグ

HEXAGON BAG

Art no. 1417-0984-80 ネイビー

¥4,500 +税

サイズ: 46×34×28cm

MADE IN CHINA

### 洗練されたカラーリングの大容量バッグ

大容量収納できるバッグで、サイドのポケットにはボールを約10個収納可能です。外側に小物を収納できるスペースもあり、練習や大会、遠征に持って行けるバッグです。

生産終了製品





## リュックサック エッジ

BACKPACK EDGE

Art no. 1419-0102-83

¥3,500 + 税

サイズ: 29×43×19cm

容量: 23L

MADE IN CHINA

### 普段使いにぴったりのリュック

普段の練習、試合に使えるリュックサックです。  
サイドにはペットボトルが収納できるポケット付き。



NEW  
発売中

## リュックサック エッジ XL

BACKPACK EDGE XL

Art no. 1419-0002-83

¥4,000 + 税

サイズ: 30×50×21cm

容量: 30L

MADE IN CHINA

### 使い勝手の良い、少し大きめリュック

普段の練習、試合に使える大きめのリュックサックです。  
チェストベルトが付いており、肩ずれ防止、サイドには  
ペットボトルが収納できるポケット付き。



NEW  
発売中

## ボールバッグ スペース

BALL BAG SPACE

Art no. 1418-01-83

¥1,400 + 税

サイズ: 30×43×17cm

MADE IN CHINA

### 持ち運びに便利!

40mm ボールを  
300個収納可能  
です。



※ボールは付属していません。

## リーグリュックサック

LEAGUE RUCKSACK

Art no. 1415-1711-83 ブラック

¥6,800 + 税

サイズ: 25×40×15cm

MADE IN CHINA

### 使う人を選ばない シンプルなデザイン

普段の練習、試合に使える  
リュックサックです。  
サイドには小物を  
入れる収納付きです。

生産終了製品





### 3スター パフォーム 40+ 3個入り

PERFORM 40+ 3STAR 3PCS

Art no. 1113-2110-03

¥840 +税

(1個あたり¥280+税)

MADE IN CHINA

※国際卓球連盟公認



### 3スター パフォーム 40+ 100個入り

PERFORM 40+ 3STAR 100PCS

Art no. 1113-2110-10

¥25,000 +税 (1個あたり¥250+税)

MADE IN CHINA

※国際卓球連盟公認



### トレーニングボール 40+ 100個入り

TRAINING 40+ 100PCS

Art no. 1110-2710-10

¥7,600 +税 (1個あたり¥76+税)

MADE IN CHINA



### STIGA クリーナー JP

STIGA CLEANER JP

NEW  
発売中

Art no. 1907-0619-00 165ml

¥500 +税

MADE IN JAPAN

卓球ラバーの汚れ、ホコリを取り除き、ラバーの性能をより良い状態にキープします。フロンガスは使用していません。



### STIGA CL スポンジ

STIGA CL SPONGE

Art no. 1907-0719-00

¥300 +税

サイズ: ケース直径45mm

MADE IN JAPAN

ラバークリーナー JP用のスポンジです。ミニタイプです。



### サーフェイザーラッカー

SURFAZER LACQUER

Art no. 1913-0117-30 30ml

¥1,100 +税

MADE IN ROMANIA

ラバーを剥がす際に、ラケット表面を守るコート剤です。



### グルーアPLICATER

GLUE APPLICATOR

Art no. 1910-0317-10 スポンジ10個入り

¥400 +税

Art no. 1910-0317-50 スポンジ50個入り

¥1,200 +税

MADE IN CHINA

アタッチパワーグルーでラバーを貼る際に使用するスポンジです。



### アタッチパワーグルー

ATTACH POWER GLUE

Art no. 9929-11 100ml ¥1,800 +税

1910-0113-50 500ml ¥6,000 +税

MADE IN JAPAN

※J.T.T.A.A. 日本卓球協会公認

接着力も優れつつ、残った膜も剥がしやすい日本製の接着剤です。





## STIGA エッジテープ JP(起毛タイプ)

STIGA EDGE TAPE JP

NEW  
2020年春  
発売予定

Art no. 1914-0120-08 8mm×48cm  
1914-0220-10 10mm×48cm  
1914-0320-12 12mm×48cm

¥350 +税

SHOP 12個入り/箱

MADE IN JAPAN

シンプルでクールなデザインのラケットの側面を守るテープです。

※起毛タイプ



## STIGA ショックレス エッジテープ

STIGA SHOCKLESS EDGE TAPE

Art no. 1914-1907-10 ピンク 10mm×48cm  
1914-1908-10 ゴールド 10mm×48cm  
1914-1907-12 ピンク 12mm×48cm  
1914-1908-12 ゴールド 12mm×48cm

¥500 +税

SHOP 12個入り/箱

MADE IN JAPAN



### 三層構造

**表皮層**..... 摩耗に強く、柔らかい。表面にはミクロの無数の孔があり、水分や空気がスムーズに移動。

**スポンジ層**..... ミクロの袋が無数に連なり、ボリューム感、クッション性を実現することで、衝撃吸収力をアップ。

**繊維層**..... 極細繊維を特殊構造で組み、あらゆる方向に対して伸びとしなやかさを持たせることで、製品強度をアップ。

## エッジテープ

EDGE TAPE

Art no. 9541-04 12mm×50m ¥4,200 +税  
9541-03 12mm×5m ¥1,000 +税  
9541-01 9mm×5m ¥1,000 +税

MADE IN GERMANY

シンプルでクールなデザインのラケットの側面を守るテープです。



## STIGA ラバー吸着シート

STIGA RUBBER PROTECTOR

Art no. 1926-2218-01  
¥500 +税

サイズ: 17.5cm×17.5cm

SHOP 12枚/箱

MADE IN JAPAN

何度も使える、ラバーを保護する吸着シートです。



## DESIGNED IN SWEDEN ラバー吸着シート

DESIGNED IN SWEDEN  
RUBBER PROTECTOR

Art no. 1926-2318-01  
¥500 +税

サイズ: 17.5cm×17.5cm

SHOP 12枚/箱

MADE IN JAPAN

何度も使える、ラバーを保護する吸着シートです。



## ラバー粘着シート DNA

STICKY SHEET FOR  
RUBBER PROTECTION WITH DNA

Art no. 1914-0420-00  
¥250 +税

サイズ: 17cm×17cm

2枚セット/袋

MADE IN JAPAN

ラバーを汚れやホコリなどから守り、ラバーの劣化などを防止する粘着保護シートです。

※画像はイメージです。実際の製品は、グレー部分が透明になります。



NEW  
2020年春  
発売予定



## グリップテープ

OVERGRIP

Art no. 1915-0014-01 ブラック  
 1915-0214-00 ホワイト  
 1915-0314-09 ネオグリーン

¥500 +税

MADE IN CHINA



グリップ止め用テープ



吸汗性、耐久性に優れたグリップテープ。  
 ソフトな素材で手にフィットします。グリップテープ止め用テープ付き。

## プロ クリップ(ネット&サポート)

PRO CLIP

Art no. 6385-00  
 ¥2,800 +税

MADE IN CHINA

高さをネジで調節するシンプルな  
 ネット&サポートです。

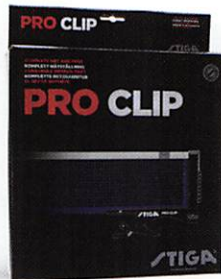

## プレミアム クリップ(ネット&サポート)

PREMIUM CLIP

Art no. 6390-00  
 ¥4,000 +税

MADE IN CHINA

※国際卓球連盟公認

プロクリップより頑丈になったことで、  
 高級感のあるネット&サポートです。

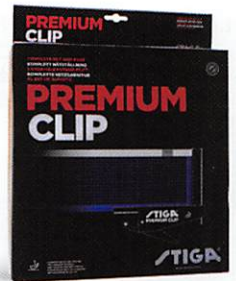

## ユニバーサルネット(ブルー)

プロ クリップ用

EXTRA NET UNIVERSAL

Art no. 6480-00  
 ¥600 +税

MADE IN CHINA

プロクリップ用の交換ネットです。



## プレミアムネット(ブルー)

プレミアム クリップ用

EXTRA NET PREMIUM

Art no. 6490-00  
 ¥800 +税

MADE IN CHINA

※国際卓球連盟公認

プレミアムクリップ用の交換ネットです。



## テーブルカバー(オープンタイプ) 生産終了製品

TABLE COVER UNFOLDED TABLES

Art no. 1916-0216-01  
 ¥9,000 +税

MADE IN CHINA

台を開いた状態で、ホコリや  
 汚れから卓球台を守るカバーです。



## テーブルカバー(垂直タイプ) 生産終了製品

TABLE COVER FOLDED VERTICAL TABLES

Art no. 1916-0114-01  
 ¥9,000 +税

MADE IN CHINA

台を折りたたんだ状態で、ホコリや  
 汚れから卓球台を守るカバーです。





ペン  
PENCIL

Art no. 1018-65  
¥500 +税

MADE IN CHINA

インク色はブラックの高級感あるボールペンです。



ルーラー  
RULER

生産終了製品

Art no. 1927-2416-10  
¥400 +税

MADE IN CHINA

ネットの高さを計り、  
ルール通りに合わせる  
ことができます。



アンパイアコイン  
UMPIRE COIN

生産終了製品

Art no. 1927-2416-20  
¥800 +税

MADE IN CHINA

サーブ、レシーブ、コートを決めるトスコインです。



ミニラケット STIGA  
MINIBAT STIGA

生産終了製品

Art no. 1912-0114-15 ブラック/レッド  
¥400 +税

MADE IN CHINA

キーホルダータイプの  
ミニラケットです。



ウォーターボトル  
WATER BOTTLE

Art no. 1922-0615-02 グレー  
1922-1015-07 パープル  
1922-0915-06 ターコイズ  
¥2,000 +税

650ml BPA Free

MADE IN CHINA

普段の練習や試合に使い、キャップを開けて傾けてもキャップが倒れない仕様です。注ぎ口も大きく、氷も入れやすくなっています。持ち運びしやすいストラップ付き。





ダイナミックプレーセット

弾みと台上技術のバランスに優れた組み合わせ。繊細かつダイナミックなプレーを目指す選手にお勧め。



ダイナスティ カーボン  
— P03



DNA PRO H  
(フォア面)



DNA PRO M  
(バック面)

ハイパワーヒッターセット(トルルス・モーレゴード使用モデル)

圧倒的な威力を重視し、相手に脅威を与えたい選手にお勧めの組み合わせ。



カーボネード 190  
— P04



DNA PRO H  
(フォア面)



DNA PRO H  
(バック面)

木材ベストセラー ミドル～ハイクラスセット(ラリー型)

STIGAの歴史の中でベストセラーのラケットと安定感あるドライブが打てるラバーとの組み合わせ。DNAプロの回転量を生かすことができ、ドライブの連打での得点を求める選手に。



クリッパーウッド  
— P12



DNA PRO H  
(フォア面)



DNA PRO M  
(バック面)

安定型攻撃セット

ソフトな打球感のラケット、ラバーを組み合わせたことでミート打ち、ドライブの弧線、ブロックの安定性に優れた、打球感が心地良い組み合わせ。



セレロウッド  
— P09

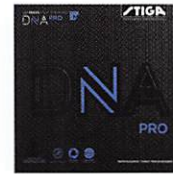

DNA PRO M  
(フォア面)



DNA PRO S  
(バック面)

特殊素材 ミドル～ハイクラスセット(威力型)

カーボネード45、90を回転量の多いドライブを打つことができるDNAプロHとMを組み合わせることで弾みと回転のバランスをとり、プレー領域を問わない組み合わせ。



カーボネード 45  
— P04

カーボネード 90  
— P04



DNA PRO H  
(フォア面)



DNA PRO M  
(バック面)

安定+パワーヒッターセット

しっかり回転をかけ、威力のあるドライブで相手を圧倒したい選手にお勧めの組み合わせ。



インフィニティ VPS V  
— P09



DNA PRO H  
(フォア面)



DNA PRO M  
(バック面)

ミドル～ハイクラスセット(安定ドライブ中陣型)

外板に硬め、中板に軟らかめの木材を使用したラケットと、DNAプロHとMの組み合わせで、ボールに重みを持たせたい中～上級者向けの組み合わせ。



ノスタルジック オフェンシブ  
— P11



DNA PRO M  
(フォア面)



DNA PRO S  
(バック面)



レディースセット

上品なデザインかつ球持ち+弾みのバランスがとれたラケットと、ソフトな打球感のラバーにより、台上技術からミート打ち、ブロック技術に優れた組み合わせ。女性選手にお勧めのセット。



異質攻撃セット

バックの表ソフトで相手のペースを乱し、強打で試合を優位に進めたい選手にお勧めの組み合わせ。

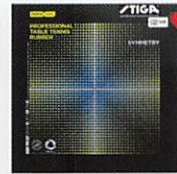

テンション系エントリーセット

コントロール性能に優れたベストセラーラケットと、テンション系のラバーでしっかり基礎やフォームを固めつつ、ボールの威力を求めるプレイヤーに。



エントリーセット

コントロール性能に優れたベストセラーラケットと、クラシックなラバーでしっかり基礎、フォームを固めたいコントロール重視のプレイヤーに。



カット型エントリーセット (攻撃型)

カット、ツッツキの安定性に特化した組み合わせ。カットを始めたばかりの選手で基礎を固めつつ、さらに攻撃も求める選手にお勧め。



カット型エントリーセット (安定型)

カット、ツッツキの安定性に特化した組み合わせ。カットを始めたばかりの選手で基礎を固めたい選手にお勧め。



カット型 ミドル～ハイクラスセット (塩野使用モデル)

カットの変化で相手のプレーを乱し、強い攻撃で得点をする。攻守のバランスを目指す選手に最適な組み合わせ。バックは安定、フォアは変化+攻撃スタイルを目指すプレイヤーに。





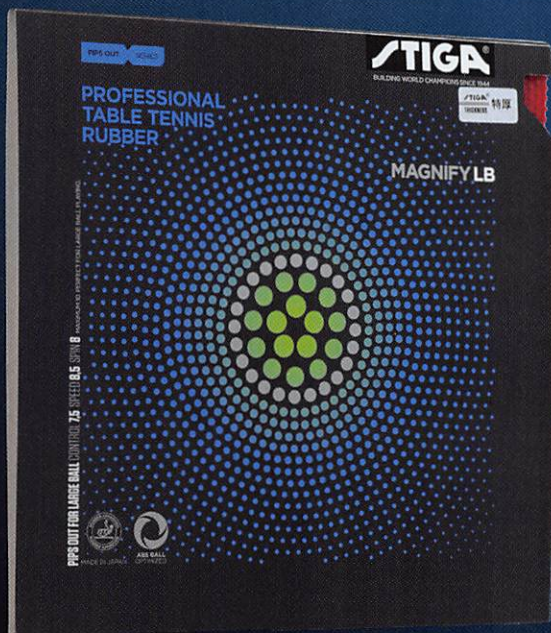

## マグニファイ LB

MAGNIFY LB  
ラージボール用表ソフト

Art no.1713-0105-XX **RED**  
Art no.1713-0201-XX **BLACK**  
特厚(22), 厚(20), 中厚(18), 中(16)

¥4,800 +税

コントロール 7.5    スピード 8.5    スピン 8  
スポンジ硬度 33±3    MADE IN JAPAN

### ラージ用テンションラバー

テンションを強くかけ、独自の技術によりラージボールプレーヤーに求められるスピード、スピン共にハイレベルに実現したラージボールラバー。

ラバー自体は若干硬めの打球感で、しっかり打った時の威力が抜群です。また、軟らかめのラケットと組み合わせることで、コントロールと威力のバランスが良くプレーできると感じています。

ラージボール用

セントリックカーボン & マグニファイ LB (両面) 使用



## セントリック カーボン

CENTRIC CARBON

Art no.1082-XX ¥24,000 +税  
FLA (35), STR (37), PEN (65), PAC (75)



スピード 145    木材5枚+カーボン2枚(インナー)    板厚(mm) 5.6±    PAC搭載製品  
コントロール 44    平均重量(g) 90±5    MADE IN SWEDEN

### 球持ちの良さとボールの威力を実現したラージラケット

軟らかい外板に、インナーカーボンを搭載し抜群の安定感を実現。振り抜きの良さからラージボールプレーヤーに最適。球持ちの良さとボールの威力のバランスに優れた一本。

ラージボールプレーヤーに最適



### ENLARGED SPONGE CELLS

DNAのスポンジは、大きな気泡を持つ事により、弾性が強化され、それによってトップスピンに対して高い弧線を描く。また、ラケットとラバーの相性の強化にもつながり、心地良い打球感と打球音も併せ持つ。



### THE ACS-TECHNOLOGY

抜群のコントロール性を備えた超軽量ラバーで、高い弾力性によってスピードを出すことができるシステム。



### THE SYNERGY TECH

スウェーデンと日本の科学を融合して、高い性能のラバーを実現したテクノロジー。



### BUILT-IN SPEED GLUE EFFECT

最大限にパワーを発揮することができる。



### TRANSTENSION SPONGE

独自のテンション加工テクノロジー。



### LONG TRAJECTORY

長い弧線を描くことができるように開発されたラバー。



### APS

まっすぐな粒形状により、ボールをつかむことができ、思いのままに操ることができるシステム。



### OCS

プラスチックボールに対応するために開発された最新の技術。スポンジによる反発が強くなるシステム。



### TENSION RUBBER

テンションを強くかけたラバー。



## シンメトリー

SYMMETRY  
テンション系表ソフトArt no.1709-1805-XX RED  
Art no.1709-1801-XX BLACK  
特厚 (22), 厚 (20), 中厚 (18), 中 (16)  
¥4,200 + 税

コントロール 115	スピード 120	スピン 115
スポンジ硬度 39 ± 3	MADE IN JAPAN	

## 新しい粒形状の日本製表ラバー

日本製テンション系表ソフトラバー。  
攻撃時にはほど良いスピードと  
強い回転力を実現し、  
新しい粒形状でブロックがやりやすいラバー。

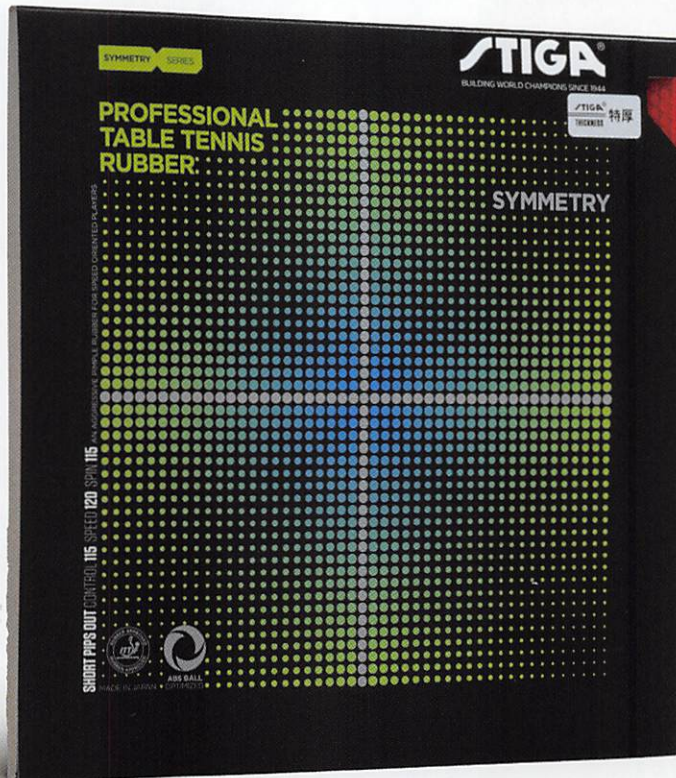

## クリッパ

CLIPPA  
表ソフト

生産終了製品

Art no.9808-XX RED  
Art no.9809-XX BLACK  
厚 (20), 中厚 (18), 中 (15)  
¥3,000 + 税

コントロール 126	スピード 107	スピン 110
スポンジ硬度 45 ± 3	MADE IN JAPAN	

## トップ選手が愛用した表ソフトの決定版

ロングセラーラバー。元世界チャンピオン、元金メダリストの劉国梁 (中国) が使用していた表ソフトラバー。表ソフトでドライブからスマッシュ攻撃を得意とする選手におすすめ。

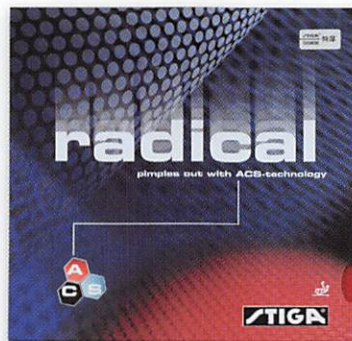

## ラジカル

RADICAL  
表ソフトArt no.9810-XX RED  
Art no.9811-XX BLACK  
特厚 (23), 厚 (20), 中厚 (18)  
¥2,300 + 税

コントロール 122	スピード 111	スピン 112	ABS
スポンジ硬度 47 ± 3	MADE IN JAPAN		

## ビギナー向けの使いやすい表ソフト

扱いやすい表ソフトラバー。表ソフトのビギナーにおすすめ。

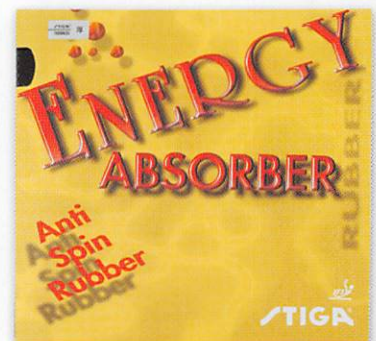

## エナジー アブゾーバー

ENERGY ABSORBER  
アンチArt no.9812-XX BLACK  
厚 (20), 中 (16)  
¥2,000 + 税

コントロール 149	スピード 65
スポンジ硬度 45 ± 3	MADE IN JAPAN

## 変化とコントロールを実現

アンチでの変化とコントロールの安定で勝負。



**粒高ラバー**

パーティカル、ホリゾンタルの粒形状は最大限に倒れやすい設計で、変化がつけやすい。パーティカルは直線的に相手のコートに突き刺さり、ホリゾンタルは弧線を描くラバー。

「20」はスポンジ硬度を表し、軟らかいスポンジでコントロール性に特化/「55」はスポンジ硬度を表し、硬いスポンジで変化をつけることに特化

総合力  
◎



変化&攻撃  
前陣にも

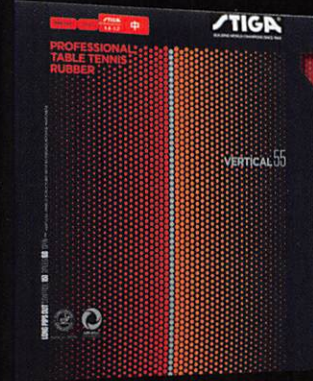

**パーティカル 20**

VERTICAL 20  
粒高ラバー (縦目)

Art no.1710-2005-XX **RED**  
Art no.1710-2001-XX **BLACK**  
中 (17), 薄 (13), 特薄 (06)

¥3,600 +税

コントロール 154 スピード 63  
スポンジ硬度 20±3 MADE IN JAPAN

**パーティカル 20 OX**

VERTICAL 20 OX  
粒高ラバー (縦目)

Art no.1710-2005-01 **RED**  
Art no.1710-2001-01 **BLACK**

¥3,400 +税

コントロール 154 スピード 63  
MADE IN JAPAN

**パーティカル 55**

VERTICAL 55  
粒高ラバー (縦目)

Art no.1710-5505-XX **RED**  
Art no.1710-5501-XX **BLACK**  
中 (17), 薄 (13), 特薄 (06)

¥3,600 +税

コントロール 151 スピード 66  
スポンジ硬度 55±3 MADE IN JAPAN

**パーティカル 55 OX**

VERTICAL 55 OX  
粒高ラバー (縦目)

Art no.1710-5505-01 **RED**  
Art no.1710-5501-01 **BLACK**

¥3,400 +税

コントロール 151 スピード 66  
MADE IN JAPAN

**パーティカル 20**

粒の目を縦目にする事で抑えやすさ、攻撃時の打ちやすさに特化し、粒高を初めて使う選手におすすめのラバー。セルロイドボールからプラスチックボールに変わり、ボールの弾道を抑えることが必要になった時代に合った粒高。前陣で安定を求める選手や、とにかく粘り強くプレーをするカットマンに最適。

パーティカル 20・55 OX ..... 縦目の粒形状により、相手のドライブの抑えやすさ、攻撃時の打ちやすさに優れた一枚ラバー。相手のドライブを低く抑えて、攻撃につなげる選手に。

**パーティカル 55**

硬めのスポンジと縦目の粒を合わせたことにより、変化+安定+抑えを持ち合わせたラバー。さらに弾きやすく攻撃時の威力も兼ね備えたパーティカル55は、粒高の良さを最大限に引き出す可能性を秘めた魅力あるラバー。相手コートに突き刺さるカット、揺れるプッシュ、攻撃時の威力、ツッツキの安定性を是非ご体感あれ。

※「20 OX」と「55 OX」の性能は同一です。

ツッツキ台上No.1



ブツ切れカット

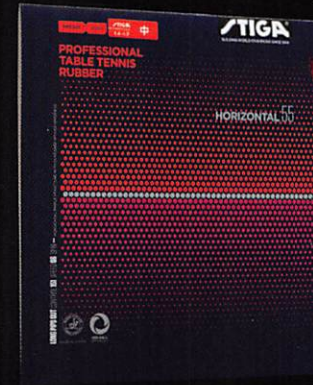

**ホリゾンタル 20**

HORIZONTAL 20  
粒高ラバー (横目)

Art no.1711-2005-XX **RED**  
Art no.1711-2001-XX **BLACK**  
中 (17), 薄 (13), 特薄 (06)

¥3,600 +税

コントロール 154 スピード 63  
スポンジ硬度 20±3 MADE IN JAPAN

**ホリゾンタル 20 OX**

HORIZONTAL 20 OX  
粒高ラバー (横目)

Art no.1711-2005-01 **RED**  
Art no.1711-2001-01 **BLACK**

¥3,400 +税

コントロール 154 スピード 63  
MADE IN JAPAN

**ホリゾンタル 55**

HORIZONTAL 55  
粒高ラバー (横目)

Art no.1711-5505-XX **RED**  
Art no.1711-5501-XX **BLACK**  
中 (17), 薄 (13), 特薄 (06)

¥3,600 +税

コントロール 151 スピード 66  
スポンジ硬度 55±3 MADE IN JAPAN

**ホリゾンタル 55 OX**

HORIZONTAL 55 OX  
粒高ラバー (横目)

Art no.1711-5505-01 **RED**  
Art no.1711-5501-01 **BLACK**

¥3,400 +税

コントロール 151 スピード 66  
MADE IN JAPAN

**ホリゾンタル 20**

軟らかめのスポンジでコントロールもしやすく、粒の目は横目で、変化も出しやすい。とても扱いやすく、スイングスピードを上げてもコントロールができ、切れ味もアップする。台上技術もやりやすく、ツッツキの安定感は抜群。かつ自分自身で変化も出せる総合力に優れたラバー。

ホリゾンタル 20・55 OX ..... 横目の粒形状により、揺れるようなプッシュ、ブロックが魅力の一枚ラバー。相手のドライブの回転を利用し、変化で点を取る選手に。

**ホリゾンタル 55**

硬めのスポンジを使用したことで、相手のボールの威力に押されることがなく、横目の特徴である粒高の変化を最大限に発揮し、対戦選手を惑わすことに特化したラバー。ナックルのツッツキ、揺れるプッシュ、相手が持ち上がらないほどのカットを出すことを可能としたラバー。

※「20 OX」と「55 OX」の性能は同一です。



回転を支配する。



MASATO SHIONO

VERTICAL  
HORIZONTAL

MASATO SHIONO 塩野真人 — 日本 —



### メンド

MENDO  
裏ソフト

Art no.9804-XX **RED**  
Art no.9805-XX **BLACK**  
特厚 (23), 厚 (20), 中厚 (18), 中 (15)  
¥2,500 + 税

コントロール	125	スピード	108	スピン	122
スポンジ硬度	47 ± 3		MADE IN JAPAN		

昔ながらのクラシックラバー。



### チョップ&ドライブ

CHOP & DRIVE  
微粘着裏ソフト

Art no.9819-XX **RED**  
Art no.9820-XX **BLACK**  
厚 (20), 中厚 (18), 中 (15)  
¥2,900 + 税

コントロール	143	スピード	82	スピン	125
スポンジ硬度	47 ± 3		MADE IN JAPAN		

微粘着のトップシートで、安定した回転とコントロールのバランスが取れたラバー。



### イノバ

INNOVA  
裏ソフト

Art no.9834-XX **RED**  
Art no.9835-XX **BLACK**  
特厚 (23), 厚 (20), 中厚 (18)  
¥2,300 + 税

コントロール	116	スピード	115	スピン	124
スポンジ硬度	47 ± 3		MADE IN JAPAN		

昔ながらの安定性に優れたラバー。



### イノバ ウルトラ ライト

INNOVA ULTRA LIGHT  
裏ソフト

Art no.9884-XX **RED**  
Art no.9885-XX **BLACK**  
特厚 (23), 厚 (20), 中厚 (18)  
¥2,300 + 税

コントロール	123	スピード	110	スピン	123
スポンジ硬度	40 ± 3		MADE IN JAPAN		

イノバの軽めのタイプ。



生産終了製品

### ブースト TC

BOOST TC  
テンション系裏ソフト

Art no.9895-XX **RED**  
Art no.9896-XX **BLACK**  
特厚 (23), 厚 (20), 中厚 (18)  
¥3,800 + 税

コントロール	93	スピード	133	スピン	125
スポンジ硬度	40 ± 3		MADE IN JAPAN		

軟らかめのスポンジが素晴らしいボールタッチを生み出す。コントロールを重視したラバー。

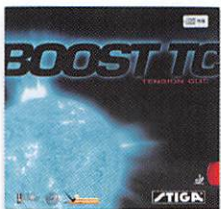

生産終了製品

### ブースト TS

BOOST TS  
テンション系裏ソフト

Art no.9897-XX **RED**  
Art no.9898-XX **BLACK**  
特厚 (23), 厚 (20), 中厚 (18)  
¥4,100 + 税

コントロール	97	スピード	125	スピン	128
スポンジ硬度	40 ± 3		MADE IN JAPAN		

ブーストシリーズの中で一番軟らかいスポンジを使用し、バキンという打球音、打球感が魅力的。打球音とコントロールを求める選手向け。



生産終了製品

### ジェネシス S GENESIS S

テンション系粘着性裏ソフト

Art no.1705-1105-XX **RED**  
Art no.1705-1101-XX **BLACK**  
特厚 (22), 厚 (20)  
¥4,300 + 税

コントロール	83	スピード	144	スピン	131
スポンジ硬度	45 ± 5		MADE IN CHINA		

トップシートの回転力と軟らかめのスポンジ。安定したラリーで勝負できるラバー。



生産終了製品

### ジェネシス M GENESIS M

テンション系粘着性裏ソフト

Art no.1705-1205-XX **RED**  
Art no.1705-1201-XX **BLACK**  
特厚 (22), 厚 (20)  
¥4,300 + 税

コントロール	77	スピード	152	スピン	131
スポンジ硬度	49 ± 5		MADE IN CHINA		

トップシートの回転力とミディアムではあるが硬めのスポンジ。回転+スピードで押していくタイプのラバー。



生産終了製品

### ジェネシス II スピン S

GENESIS II SPIN S  
テンション系粘着性裏ソフト

Art no.1709-1305-XX **RED**  
Art no.1709-1301-XX **BLACK**  
特厚 (22), 厚 (20)  
¥4,800 + 税

コントロール	87	スピード	145	スピン	135
スポンジ硬度	44 ± 5		MADE IN CHINA		

軟らかいスポンジを使用し、引っ掛かりと打球感のバランスが良く、高いピッチ音とコントロール性能に優れているラバー。



### ジェネシス II スピン M

GENESIS II SPIN M  
テンション系粘着性裏ソフト

Art no.1709-1405-XX **RED**  
Art no.1709-1401-XX **BLACK**  
特厚 (22), 厚 (20)  
¥4,800 + 税

コントロール	81	スピード	153	スピン	135
スポンジ硬度	48 ± 5		MADE IN CHINA		

ミディアムの硬さのスポンジを使用し、スピン性能を保持しつつ、スピードも向上させたラバー。





## MANTRA SERIES

マントラ シリーズ



### マントラ S MANTRA S

テンション系裏ソフト

Art no.1708-1505-XX RED  
Art no.1708-1501-XX BLACK  
特厚 (21), 厚 (19), 中厚 (17)  
¥4,200 +税

コントロール	84	スピード	146	スピン	132
スポンジ硬度	44 ± 3	MADE IN JAPAN			

ボールをつかむ感覚と適度な球離れの早さ。安定したラリーを好む選手に。



### マントラ M MANTRA M

テンション系裏ソフト

Art no.1708-1605-XX RED  
Art no.1708-1601-XX BLACK  
特厚 (21), 厚 (19), 中厚 (17)  
¥4,200 +税

コントロール	77	スピード	155	スピン	132
スポンジ硬度	48 ± 3	MADE IN JAPAN			

回転と球離れの良さのバランスが取れたラバー。ドライブのラリーを好む選手に。



### マントラ H MANTRA H

テンション系裏ソフト

Art no.1708-1705-XX RED  
Art no.1708-1701-XX BLACK  
特厚 (21), 厚 (19), 中厚 (17)  
¥4,200 +税

コントロール	77	スピード	156	スピン	132
スポンジ硬度	52 ± 3	MADE IN JAPAN			

球離れが早く、ピッチの早いラリーを好む選手に。

## ASTERIA S

アステリア S

日本限定



### アステリア S ASTERIA S

テンション系裏ソフト

Art no.1713-0405-XX RED  
Art no.1713-0501-XX BLACK  
特厚 (21), 厚 (19), 中厚 (17), 中 (15)  
¥3,800 +税

コントロール	90	スピード	140	スピン	127
スポンジ硬度	40 ± 3	MADE IN JAPAN			

コントロール性能に優れ、ほど良い球離れで、打球時には素晴らしい音が出る。驚異的な感覚の良さや扱いやすさを重視した日本製ラバー。

## キャリブラ LT

CALIBRA LT

Art no.9825-XX RED  
Art no.9826-XX BLACK  
特厚 (23), 厚 (20), 中厚 (18)  
¥4,800 +税

コントロール	81	スピード	147	スピン	125
スポンジ硬度	47 ± 3	MADE IN JAPAN			



生産終了製品

軽量タイプのラバー。スピード、スピンのバランスが非常に高く、ピッチの速さで勝負できるラバー。

## キャリブラ LT サウンド

CALIBRA LT SOUND

Art no.9827-XX RED  
Art no.9828-XX BLACK  
特厚 (23), 厚 (20), 中厚 (18)  
¥4,800 +税

コントロール	89	スピード	135	スピン	125
スポンジ硬度	40 ± 3	MADE IN JAPAN			



打球感と打球音が快適。打球時の快適さは抜群。

## エアロック S

AIROC S

Art no.1703-0405-XX RED  
Art no.1703-0401-XX BLACK  
特厚 (21), 厚 (19), 中厚 (17)  
¥4,900 +税

コントロール	86	スピード	141	スピン	128
スポンジ硬度	43 ± 3	MADE IN JAPAN			



天然ゴムを多く含む軟らかめのシートと軟らかいスポンジの組み合わせ。打球感が柔らかく、適度な弾みとコントロール性能に優れたラバー。

## エアロック M

AIROC M

Art no.1703-0505-XX RED  
Art no.1703-0501-XX BLACK  
特厚 (21), 厚 (19), 中厚 (17)  
¥4,900 +税

コントロール	80	スピード	149	スピン	128
スポンジ硬度	48 ± 3	MADE IN JAPAN			



天然ゴムを多く含む軟らかめのシートとミディアムの硬さのスポンジの組み合わせ。ボールをつかんでから弾き出すラバー。



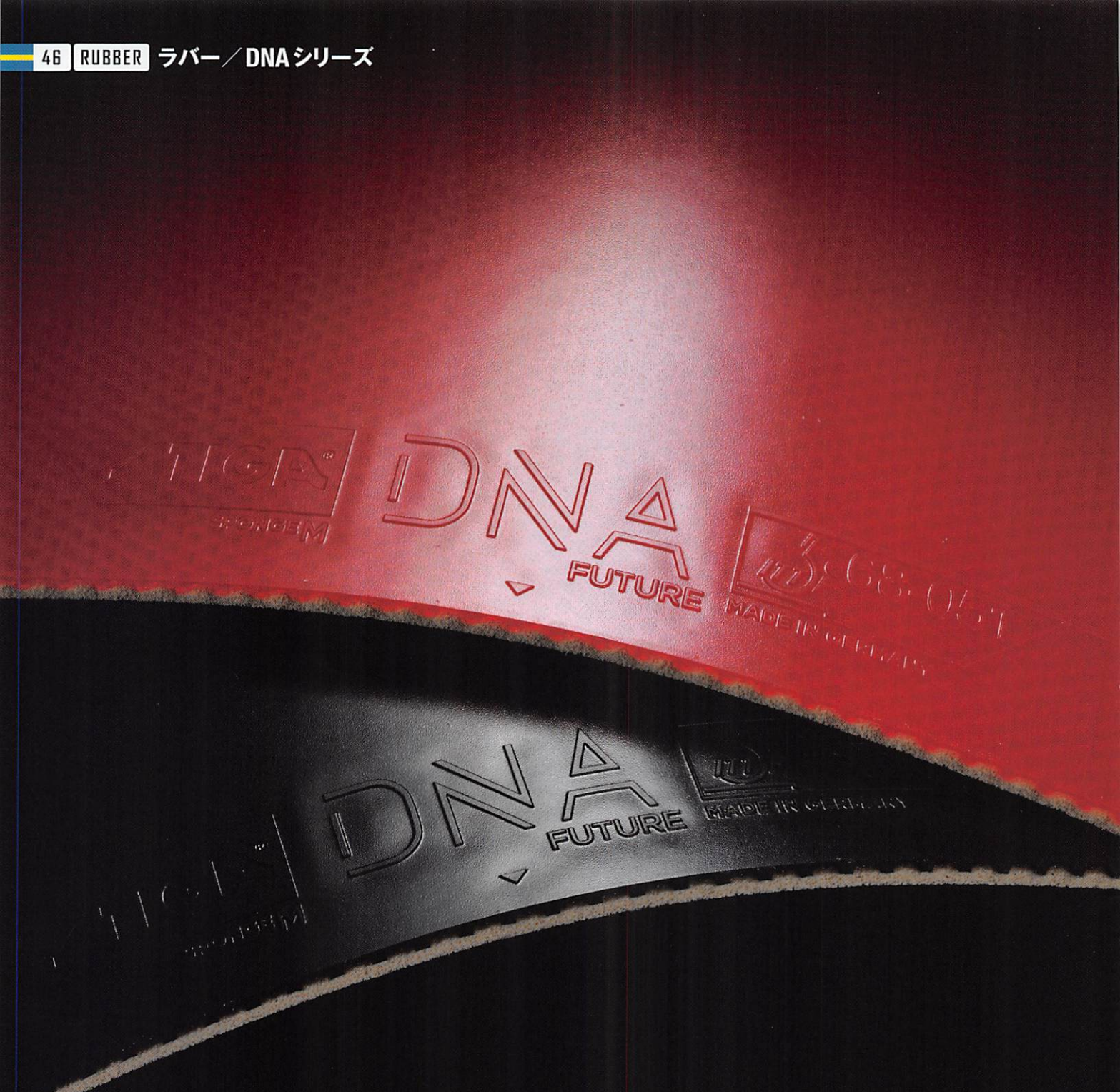

未来のチャンピオンへ。

**DNA FUTURE**  
×  
**STIGA**



# FOR FUTURE STARS OF CONTROL AND SPIN.

DNA FUTUREは、中国の卓球アカデミーとともに、コントロールとグリップ力に重点をおいて開発されたドイツ製裏ソフト。スポンジ硬度(基準)47.5°のミディアムスポンジを搭載し、基本打法や回転のかけ方などを身につけていきたい選手のポテンシャルを上げるラバーだ。



**ENLARGED  
SPONGE CELLS**

## ESC テクノロジー (Enlarged Sponge Cells)

DNAのスポンジは、大きな気泡を持つことにより、弾性が強化され、それによってトップスピンに対して高い弧線を描いてくれる。また、ラケットとラバーの相性の強化にもつながり、心地良い打球感と打球音も併せ持っている。



フューチャー

## DNA FUTURE M

Art no.1712-0805-XX **RED**  
Art no.1712-0801-XX **BLACK**  
厚(19)、中厚(17)

**¥3,500** +税

コントロール 124    スピード 115    スピン 124

スポンジ硬度(基準) 47.5°    MADE IN GERMANY



# なぜ今、スティガは ドイツ製ラバーを発売したのか。

トップ選手の要望を満たすまで、  
幾度となく改良を重ねて誕生した『DNA』シリーズ

北欧・スウェーデンのブランドとして、長きにわたり高性能ラケットを生み出しているスティガ。スティガ・ラケットの高い性能を語る上で欠かすことができないのが、中国ナショナルチームとのラケット契約だ。最強軍団に認められたスティガのラケットは、数々の世界タイトルを獲得している。

そのスティガから、初のドイツ製テンションラバーが発売された。主要メーカーからはすでに多くのドイツ製ラバーが発売されているが、スティガは日本製ラバーにこだわり続けていた。なぜ、スティガはドイツ製ラバーの発売に時間を費やしたのか。

その答えは「妥協なきラバーの開発」のためだ。提携するドイツのラバー工場との共同開発で作られるラバーは、スティガと契約しているトップ選手が満足できるものでなくてはならない。彼らの要望を満たすまでには相当の時間が必要だった。プロトタイプの開発からスタートし、幾度となく改良を重ねて誕生した『DNA』シリーズは、トルルス・モーレゴード（スウェーデン）を始め、トップ選手が世界で戦うための性能を満たすことができた。そして、世界で戦える性能を持つラバーの確証を得られたことで、スティガはドイツ製ラバーを市場に出すことを決めた。

『DNA』シリーズは、トップ選手仕様のPROには、H（ハード）、M（ミディアム）、S（ソフト）のスポンジと、未来を担う選手のためのFUTURE M（フューチャー：ミディアム）の4タイプを用意。どれもがスティガのラケットとのマッチングを考えて作られている。

「ラケットのスティガ」から「ラバーでもスティガ」へ。  
そうなる日が近いことを、私たちスティガは確信している。



## A RUBBER FOR A POWERFUL, MODERN PLAYING STYLE.

DNA PROは、独自の粒形状を搭載し、力強さとグリップ力に重点をおいた、  
現代の攻撃的なプレースタイルに適したドイツ製ラバー。  
トップシートの天然ゴムと合成ゴムの絶妙な配合によって、グリップ力と耐久性を強化した。

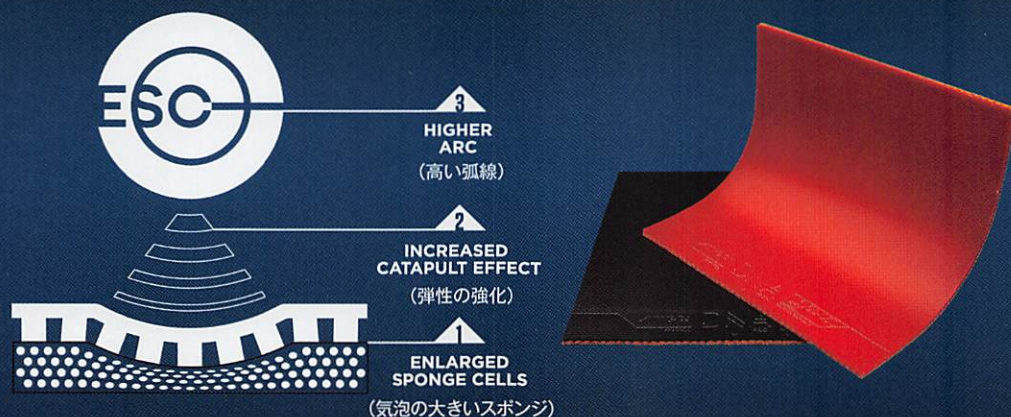

### 欧州期待の星、モーレゴードが語る『DNA』の性能

「僕はドイツ製ラバー開発の早い段階からいくつものサンプルをテストしました。その中で最も良い感触を得たラバーが『DNA』であり、製品として市場に導入されました。

『DNA』はドライブに多くの回転を生み出し、しっかりとした弧線を描いてくれます。自分が攻撃した時の打球の威力はもちろん、相手の打球に押されても『DNA』ならば盛り返すことができる。これは僕にとって非常にポジティブなことです。『DNA』の性能にはとても満足していて、僕のレベルを引き上げてくれると確信しています」

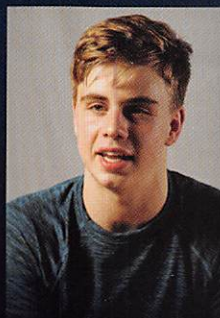

プロ  
DNA PRO H  
トルルス・モーレゴード選手使用

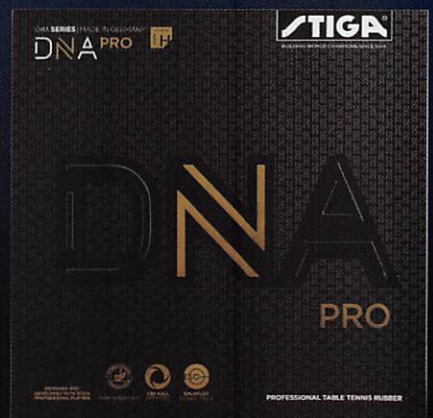



# DNA

MADE IN GERMANY

DNAシリーズは、スティガ初のドイツ製ラバー。

卓球を始めただばかりの選手からトップクラスの選手まで、幅広いプレースタイルに対応できるように種類を取り揃えている。

DNA PROは、スウェーデンナショナルチームと中国ナショナルチームのメンバーとともに開発され、現代のプレースタイルに適した形で作られた。

DNAラバーの力強さ、心地良い打球感が生み出すハイパフォーマンスな性能を体感してほしい。

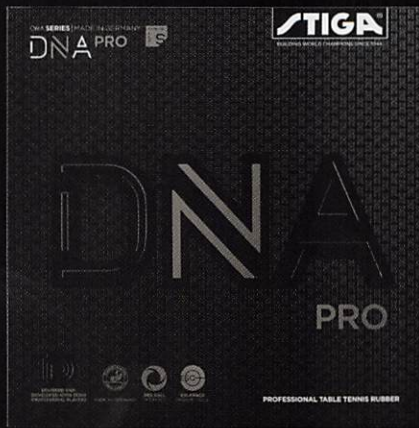

## プロ DNA PRO S

Art no.1712-0105-XX **RED**  
Art no.1712-0101-XX **BLACK**

特厚(21)、厚(19)

¥5,800 +税

コントロール 80 スピード 152 スピン 134  
スポンジ硬度(基準) 42.5° MADE IN GERMANY



コントロール性能に優れたラバー。  
高い打球音が心地良い!

スポンジ硬度(基準)42.5°のソフトスポンジを搭載することにより、ボールをつかむ時間が増し、コントロール性能に優れている。また、高い打球音も感じることができる。前陣でのブロックやコース取り中心にプレーする選手へお勧め。

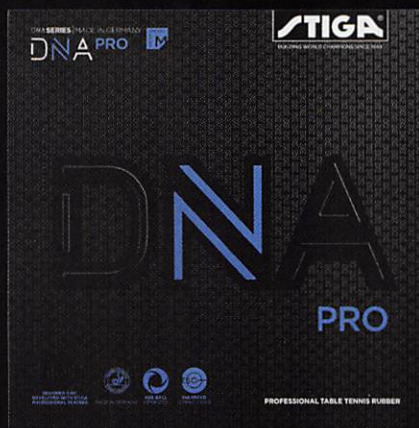

## プロ DNA PRO M

Art no.1712-0205-XX **RED**  
Art no.1712-0201-XX **BLACK**

特厚(21)、厚(19)

¥5,800 +税

コントロール 78 スピード 156 スピン 134  
スポンジ硬度(基準) 47.5° MADE IN GERMANY



バランスの良さはバツグン。  
ラリー主体の選手にお勧め!

スポンジ硬度(基準)47.5°のミディアムスポンジを搭載することにより、ボールをつかむ感覚と弾みのバランスがとれたラバーとなっている。回転力のあるボールでコース取りをしながら、ラリーをしていく選手へお勧め。

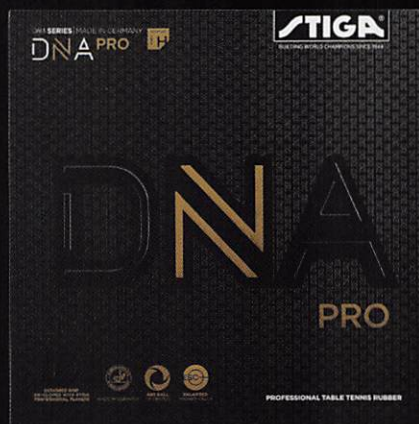

## プロ DNA PRO H

Art no.1712-0305-XX **RED**  
Art no.1712-0301-XX **BLACK**

特厚(21)、厚(19)

¥5,800 +税

 トルルス・モーレゴード  
選手使用

コントロール 76 スピード 160 スピン 134  
スポンジ硬度(基準) 50.0° MADE IN GERMANY



ハードスポンジを搭載。  
スピードとボールの重さで勝負!

スポンジ硬度(基準)50°のハードスポンジを搭載することにより、力強いボールを出すことができる。打球のスピード、ボールの重さで勝負する選手へお勧め。



異端から先端へ。

TRULS MÖREGÅRDH  
×  
DNA

TRULS MÖREGÅRDH トルルス・モーレゴード — スウェーデン —





BUILDING WORLD CHAMPIONS SINCE 1944

# PROFESSIONAL TABLE TENNIS EQUIPMENT

**2020**

2020(2月～)スティガ製品カタログ

DNA PRO

68-050  
MADE IN GERMANY

DNA PRO

68-050  
MADE IN GERMANY

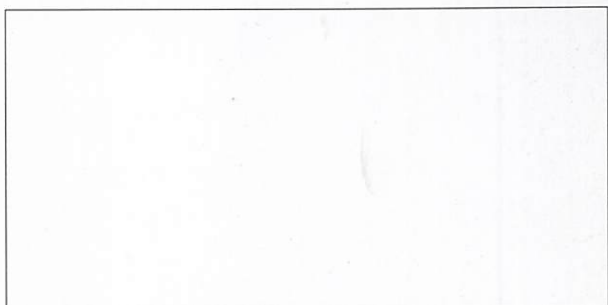

スティガスポーツジャパン株式会社  
〒116-0013 東京都荒川区西日暮里1-42-8  
TEL:03-5604-9395 FAX:03-5604-9396

このカタログは、2020年2月1日現在のものです。  
商品の材質、仕様、色などは写真と異なることがあります。  
品質改善のために、予告なく仕様、記載価格などを変更することがあります。  
記載価格は、消費税抜きのメーカー希望小売価格です。

STIGATABLETENNIS.COM  
stigasports.jp

f STIGA Sports Japan K.K.

t STIGA SPORTS JAPAN

ig STIGATABLETENNIS