

# STIGA®

BUILDING WORLD CHAMPIONS SINCE 1944



STIGA CLOSE CORE FIBER

## INSPIRA

CLOSE CORE FIBER IS WHEN THE CARBON FIBERS LIES DIRECTLY ABOVE THE WOODEN CORE, GIVING THE BLADE A SOFTER TOUCH AND EXTRA CONTROL WHILE MAINTAINING A CARBON FEEL AND POWER.

STIGA®  
SWEDEN | EST. 1944

INSPIRA

MASTER

CCF

# PROFESSIONAL TABLE TENNIS EQUIPMENT

2021

2021 スティガ製品カタログ



12k  
ENERGY CARBON  
SWEDEN  
MASTER

LEGACY

V2  
VERSION 2  
SWEDEN

ENERGY

MASTER





私たちステイガはすべての製品に対して個性を考えながらモノ作りを行っている、その中で「メイド・イン・スウェーデン」という他にはない特徴を持っています。

たとえば、新製品の『エナジーウッド V2 WRB』では、単色のグリップデザインを採用し、ブレードにも特別なプリントは施していません。それは私たちのスタイルであり、スカンジナビアのデザインの特徴です。日本製や中国製のラケットの多くは、カラフルなグリップや大きなプリントが入ったブレードが多く、それはステイガのデザインとは方向性が違います。

「ステイガはラケット作りにおいて、長い歴史と独自のノウハウを持っています。デザインも重要で、シンプルでエレガントでなければならぬ。」

ヨナス

要だと考えています。ラケットを完全に自社工場で作っているブランドは少なく、多くのブランドが中国の工場などでOEMとして作っているため、デザインだけではなく、打球感も似たものになりやすいと考えています。

ステイガはラケット作りにおいて、長い歴史と独自のノウハウを持っています。他社ではカーボン系などの特殊素材ラケットに強みを持っているところもあります。ステイガはピュアウッド(純粋木材)でのノウハウを持っている。もちろん、私たちのワーキンググループは特殊素材を使用したラケット作りも進化させていて、それらのラケットは中国ナシヨナルチームを始め、トップ選手が多く使用しています。

ステイガのラケットは、昔から

世代を超えた評価を受けてきていて、その中で木材が持つ性能を生かした製造ノウハウと、木材を接着する独自の合板テクノロジーに特徴があり、おそらくそれらは他社のラケットとは製造プロセスが違うものになっています。

洗練されていて、シンプルなデザイン。それがステイガラケットのポリシーなのです。ブレード面に様々な情報をプリントするのがひとつのトレンドかもしれませんが、私たちはそれをしません。なぜならば、情報はブレード面のプリントが与えるものではないからです。ラケットは選手に打ってもらい、そこで評価を受ければ良いという考えがあります。選手たちには「木の美しさ」を見てほしいし、素材の美しさを見せることは、ステイガラケ

ットのクラフトマン(職人)としての誇りだと言えます。

近年ではラバーにも力を入れています。ドイツのESN社との共同製作で『DNA』シリーズを一昨年に発売しました。これにより、トップ選手に対してもラケットとラバーをステイガで完成させた用具を提供することができるようになりました。『DNA』シリーズは、トップ選手のためのベストラバーだと信じています。

ステイガにはラケットのファンはたくさんいます。その人たちは『DNA』シリーズによって、ラケットとラバーをステイガで完結させることができるようになりました。ステイガラケットとの相性の良さを求めて開発した『DNA』シリーズをぜひ使ってみてください。



Jonas Wilén  
ヨナス・ウィレン

— ステイガ・プロダクト・シニアスペシャリスト —



## インスピラ CCF

INSPIRA CCF

Art no. 1602-0101-XX ¥26,400 (税抜価格¥24,000)

FLA(35), STR(37), PEN(65)

NEW  
2021年春  
発売予定

### 硬すぎない打球感のカーボンラケット

スティガ契約選手協力のもと開発されたCCFテクノロジーと柔らかい木材を外板に用いたラケット。カーボンの持ち味である威力に、少し弧線の弾道を描く。板厚があり相手のボールに押されないためブロックもやりやすい。カーボン層によってスイートスポットが広がっている。

#### CCFテクノロジー (Close Core Fiber)

クローズコアファイバーテクノロジーは、独自のカーボンファイバーを2枚目に配置した時(インナー)に、カーボンの感触とパワーを維持しながら、ラケットに柔らかな感触を与え、コントロール性能を向上させるテクノロジー。



スピード	144	木材5枚+ カーボン2枚 (インナー)	板厚(mm)	6.3±	平均重量(g)	88±5	MADE IN SWEDEN
コントロール	45						

## レガシーカーボン

LEGACY CARBON

Art no. 1071-XX ¥25,300 (税抜価格¥23,000)

FLA(35), STR(37), PEN(65)

2020年  
5月発売

### 攻撃的な性能とクールなデザイン

レガシーカーボンは新しい12Kエナジーカーボンファイバーとクラシックなスティガの木材を組み合わせたラケット。スイートスポットが広く、打球感にばらつきが少なく、打球感が安定していることが最大の特徴。少し硬めの打球感の中に球持ちが共存し、威力のあるドライブや両ハンド攻撃、ミート打ちで相手選手に対し、圧力をかけたい選手にお勧め。

#### 12K エナジーカーボン (12K ENERGY Carbon)

高性能な12Kエナジーカーボンは、Spread Towカーボンファイバーテクノロジー(軽量化をする技術)に基づいていて、1平方メートルあたり88gのカーボンファイバーを使用している。この軽量カーボンファイバーがラケットのエネルギーを増幅し、表面全体にいき渡らせ、より良いエネルギー伝達を作り出す。



スピード	146	木材5枚+ カーボン2枚 (アウター)	板厚(mm)	5.8±	平均重量(g)	87±5	MADE IN SWEDEN
コントロール	46						

木の剥がれが気になる場合は、ご自身の責任においてラケットコーティング剤を表面にご使用ください。



ダイナスティシリーズ  
**DYNASTY SERIES**

**ダイナスティ カーボン Xu Xin エディション スペシャル BOX**

DYNASTY CARBON Xu Xin EDITION Special BOX



Art no.1076-65XU (PEN) **¥35,200** (税抜価格¥32,000)

Art no.1076-75XU (PAC) **¥35,200** (税抜価格¥32,000)

数量限定

**こだわりが詰まった、  
世界最強ペンホルダー・許昕モデル!**

人気の「ダイナスティ カーボン Xu Xin エディション」のPENとPACがスペシャルBOXにて登場。スペシャルBOXは、ラケット、サインボール(印刷)、キーリング、許昕選手の小冊子のセット。



スピード <b>142</b>	木材5枚+ カーボン2枚 (アウター)	板厚(mm) <b>5.9±</b>	PAC搭載製品
コントロール <b>46</b>		平均重量(g) <b>95±5</b>	MADE IN SWEDEN

**ダイナスティ カーボン**

DYNASTY CARBON

Art no.1070-XX **¥23,100** (税抜価格¥21,000)

FLA(35), STR(37), PEN(65), PAC(75)



**弾みはカーボン、打球感は  
木材合板のスーパーラケット**

アウターカーボンを搭載しボールの威力を出すことは勿論、木材の打球感の良さを残し細かい技術とのバランスが取れたラケット。STIGA独自の加工技術「TeXtreme®+」によりスイートスポットが広く、創造性豊かなプレーと繊細な感覚を実現したいプレイヤーに。



スピード <b>142</b>	木材5枚+ カーボン2枚 (アウター)	板厚(mm) <b>5.9±</b>	PAC搭載製品
コントロール <b>46</b>		平均重量(g) <b>95±5</b>	MADE IN SWEDEN

**ダイナスティ カーボン Xu Xin エディション**

DYNASTY CARBON Xu Xin EDITION

Art no.1076-XX **¥29,700** (税抜価格¥27,000)

FLA(35), STR(37) 2021年3月1日より価格変更



**こだわりが詰まった、  
世界最強ペンホルダー・許昕モデル!**

ダイナスティカーボンと性能は同一であるが、ブレード面に許昕選手のサインが入り、レンズデザインも許昕選手の想いが入ったラケット。許昕選手ファンに是非、手に取っていただきたい。



スピード <b>142</b>	木材5枚+ カーボン2枚 (アウター)	板厚(mm) <b>5.9±</b>	PAC搭載製品
コントロール <b>46</b>		平均重量(g) <b>95±5</b>	MADE IN SWEDEN

木の剥がれが気になる場合は、ご自身の責任においてラケットコーティング剤を表面にご使用ください。



カーボネードシリーズ  
**CARBONADO SERIES**

**カーボネード 45**  
CARBONADO 45

Art no.1062-XX  
¥22,000 (税抜価格¥20,000)  
FLA (35), STR (37), PEN (65), MJP (15),  
CJP (17), PAC (75)



**木材に欲しかったもう一步の弾み**

1㎡あたり約64gのカーボン素材を45度の角度で編み込んだカーボンを搭載。カーボネード145より弾みが抑えられ、コントロール性能に優れている。弾道は弧線を描く。

			<b>TeXTremé</b> ENJOY YOUR PERFORMANCE
スピード 140	木材5枚+ カーボン2枚 (アウター)	板厚(mm) 5.8±	MJP,CJP,PAC搭載製品
コントロール 47		平均重量(g) 87±5	MADE IN SWEDEN

**カーボネード 145**  
CARBONADO 145

Art no.1065-XX  
¥25,850 (税抜価格¥23,500)  
FLA (35), STR (37), PEN (65), PAC (75)



**理想の弧線を描くカーボン**

1㎡あたり約100gのカーボン素材を45度の角度で編み込んだカーボンを搭載。カーボネード45と245の中間のコントロール性能。弾道は弧線を描く。

			<b>TeXTremé</b> ENJOY YOUR PERFORMANCE
スピード 145	木材5枚+ カーボン2枚 (アウター)	板厚(mm) 5.8±	PAC搭載製品
コントロール 44		平均重量(g) 90±5	MADE IN SWEDEN

**カーボネード 245**  
CARBONADO 245

Art no.1063-XX  
¥27,500 (税抜価格¥25,000)  
FLA (35), STR (37), PEN (65), PAC (75)



ラージボール  
プレーヤーに  
最適

**弧線に圧倒的なスピードを!**

1㎡あたり約200gのカーボン素材を45度の角度で編み込んだカーボンを搭載。カーボネード45シリーズでは一番弧線を描きながら弾むラケット。

			<b>TeXTremé</b> ENJOY YOUR PERFORMANCE
スピード 152	木材5枚+ カーボン2枚 (アウター)	板厚(mm) 5.8±	PAC搭載製品
コントロール 40		平均重量(g) 95±5	MADE IN SWEDEN

**カーボネード 90**  
CARBONADO 90

Art no.1061-XX  
¥22,000 (税抜価格¥20,000)  
FLA (35), STR (37), PEN (65), MJP (15),  
CJP (17), PAC (75)



**直線弾道の強みとコントロール性能**

1㎡あたり約64gのカーボン素材を90度の角度で編み込んだカーボンを搭載。カーボネード190より弾みが抑えられ、コントロール性能に優れている。弾道は直線的。

			<b>TeXTremé</b> ENJOY YOUR PERFORMANCE
スピード 140	木材5枚+ カーボン2枚 (アウター)	板厚(mm) 5.8±	MJP,CJP,PAC搭載製品
コントロール 47		平均重量(g) 87±5	MADE IN SWEDEN

**カーボネード 190**  
CARBONADO 190

Art no.1060-XX  
¥25,850 (税抜価格¥23,500)  
FLA (35), STR (37), PEN (65), PAC (75)



トルルス・モレーゴード  
選手使用



上江洲光志  
選手使用



**ブレードに秘めた打ち抜けるスピード**

1㎡あたり約100gのカーボン素材を90度の角度で編み込んだカーボンを搭載。カーボネード90と290の中間のコントロール性能。弾道は直線的。

			<b>TeXTremé</b> ENJOY YOUR PERFORMANCE
スピード 145	木材5枚+ カーボン2枚 (アウター)	板厚(mm) 5.8±	PAC搭載製品
コントロール 44		平均重量(g) 90±5	MADE IN SWEDEN

**カーボネード 290**  
CARBONADO 290

Art no.1064-XX  
¥27,500 (税抜価格¥25,000)  
FLA (35), STR (37), PEN (65), PAC (75)



ラージボール  
プレーヤーに  
最適

**爆発的な攻撃力を備える**

1㎡あたり約200gのカーボン素材を90度の角度で編み込んだカーボンを搭載。カーボネード90シリーズでは一番直線的に弾むラケット。

			<b>TeXTremé</b> ENJOY YOUR PERFORMANCE
スピード 152	木材5枚+ カーボン2枚 (アウター)	板厚(mm) 5.8±	PAC搭載製品
コントロール 40		平均重量(g) 95±5	MADE IN SWEDEN



## セントリック カーボン

CENTRIC CARBON

Art no.1082-XX ¥26,400 (税抜価格¥24,000)

FLA(35), STR(37), PEN(65), PAC(75)

ラージボール  
プレーヤーに  
最適

バランス抜群! ラージボールに  
最適なインナーラケット

軟らかい外板に、インナーカーボンを搭載し抜群の安心感を実現。振り抜きの良さからラージボールプレーヤーに最適。球持ちの良さやボールの威力のバランスに優れた一本。



Textreme  
EASY CONTROL PERFORMANCE

スピード 145	木材5枚+ カーボン2枚 (インナー)	板厚(mm) 5.6±	PAC搭載製品
コントロール 44		平均重量(g) 90±5	MADE IN SWEDEN

## チタニウム 5.4 WRB

TITANIUM 5.4 WRB

Art no.2091-XX

¥14,300 (税抜価格¥13,000)

MJP (15), CJP (17)



## WRB グリップ搭載。快適な打球感を実現

チタニウムパウダーを配合した4枚の特殊層が組み込まれており、非常に快適な打球感を持つラケット。WRB グリップを搭載し、振り抜きの良さをアップし、軽量化した。

WRB	※在庫限りで販売終了			
スピード 116	木材5枚+ チタニウム 4枚	板厚(mm) 5.3±	MJP、CJP搭載製品	
コントロール 62		平均重量(g) 80±5	MADE IN SWEDEN	

オフェンシブ  
クラシック カーボン

OFFENSIVE CLASSIC CARBON

Art no.1095-XX

¥12,100 (税抜価格¥11,000)

FLA (35), STR (37), PEN (65), MJP (15), CJP (17)



## コントロール性能を失わないカーボン

オフェンシブ クラシックにカーボンを搭載したパワーアップバージョン。

WRB	※在庫限りで販売終了			
スピード 92	木材5枚+ カーボン2枚 (インナー)	板厚(mm) 5.3±	MJP、CJP搭載製品	
コントロール 76		平均重量(g) 85±5	MADE IN SWEDEN	

## カーボ 7.6 WRB

CARBO 7.6 WRB

Art no.2041-XX

¥14,300 (税抜価格¥13,000)

FLA (35), STR (37), PEN (65)



ラージボール  
プレーヤーに  
最適

## パウダーでパワーアップした7枚合板

マイクロファイバー・カーボンを6層使用した、重量感のあるラケット。WRB グリップ搭載で、振り抜きの良さがアップ。

WRB	※在庫限りで販売終了			
スピード 121	木材7枚+ カーボン6層 (パウダー)	板厚(mm) 6.5±		
コントロール 60		平均重量(g) 95±5	MADE IN SWEDEN	



## エナジーウッドV2 WRB

ENERGY WOOD V2 WRB

Art no. 1074-XX ¥10,780 (税抜価格¥9,800)

FLA(35), STR(37), PEN(65)

2020年  
10月発売

### 対応力、攻守のバランスに優れた1本

攻守のバランスの取れたラケット「エナジーWRB」の弾みを向上させアップデートされた。自分から打つボールはしっかりと弾み、ブロック時はボールの威力を吸収する。

ラバーの性能を活かすラケットで回転がかけやすくサーブやツッツキ、ストップ等も非常にやりやすい。WRBシステムにより振り抜きが良く、ボールも弧線を描きやすい設計になっているので安定性が 抜群のラケット。積極的に攻めながらオールラウンドにプレーをする選手におススメ。またスティガ独自の技術によりグリップのクラシカルさも出ているラケット。



スピード	91	板厚(mm)	5.8 ±		
コントロール	75	木材5枚	平均重量(g)	87 ± 5	MADE IN SWEDEN



## エナジー WRB

ENERGY WRB

Art no.2060-XX ¥8,800 (税抜価格¥8,000)

FLA (35), STR (37), PEN (65), MJP (15), CJP (17), PAC (75)

### 扱いやすさバツグンのラケット

軽量タイプのオフェンシブラケット。弾みとコントロールのバランスにこだわった扱いやすいラケット。



スピード	78	板厚(mm)	5.4 ±	MJP、CJP、PAC搭載製品	
コントロール	74	木材5枚	平均重量(g)	85 ± 5	MADE IN SWEDEN



木の剥がれが気になる場合は、ご自身の責任においてラケットコーティング剤を表面にご使用ください。





## インフィニティ VPS V

INFINITY VPS V



樊振東  
選手使用



永尾堯子  
選手使用

Art no.1618-1005-XX ¥13,200 (税抜価格¥12,000)

FLA (35), STR (37), PEN (65)



威力を乗せる弾きの強さは従来の5枚合板を凌駕する

2枚目の板にVPS 搭載。比較的軽量でありながらも、パワーの伝導とコントロール性能のバランスに優れたラケット。



スピード 100	木材5枚	板厚(mm) 5.8±	平均重量(g) 85±5	MADE IN SWEDEN
コントロール 70				

## セレロウッド

CELERO WOOD

Art no.1072-XX ¥10,450 (税抜価格¥9,500)

FLA (35), STR (37), PEN (65), MJP (15), CJP (17), PAC (75)



打法を選ばない絶妙なバランスカ

軽量とほど良い弾みのバランスにこだわったオフェンシブラケット。2枚目の板にVPS 搭載。外板は軟らかめ、2枚目に硬めの木材を使用。ドライブとミートの両方を使い分ける選手に、オールラウンド エボリューションからのステップアップに最適



スピード 95	木材5枚	板厚(mm) 5.5±	MJP、CJP、PAC搭載製品
コントロール 74		平均重量(g) 85±5	MADE IN SWEDEN

## アゼリア オフェンシブ

AZALEA OFFENSIVE

Art no.1035-XX ¥11,550 (税抜価格¥10,500)

FLA (35), STR (37), PEN (65), MJP (15), CJP (17), PAC (75)



握るだけで気分が上がる、  
こだわった女性用ラケット

軽量かつ攻撃的な5枚合板。アゼリア オールラウンドより弾みを持たせるために、2枚目の板に硬めの板を使用。スピード、パワー、打球感の絶妙なバランスが取れた一本。



スピード 90	木材5枚	板厚(mm) 5.8±	MJP、CJP、PAC搭載製品
コントロール 76		平均重量(g) 85±5	MADE IN SWEDEN

木の剥がれが気になる場合は、ご自身の責任においてラケットコーティング剤を表面にご使用ください。



## クリッパーウッド

CLIPPER WOOD

Art no.1020-XX  
¥14,300(税抜価格¥13,000)  
FLA (35), STR (37),  
PEN (65), MJP (15),  
CJP (17), PAC (75)これぞ7枚合板の決定版。  
ドライブ、スマッシュ、何でも◎木材ラケットの最高峰。スピード感と打  
球感が心地良いベストセラーラケット。

スピード 101	木材7枚	板厚(mm) 6.5±	MJP、CJP、PAC搭載製品
コントロール 68		平均重量(g) 92±5	MADE IN SWEDEN

## クリッパーウッド WRB

CLIPPER WOOD WRB

Art no.2020-XX  
¥12,100(税抜価格¥11,000)  
FLA (35), STR (37),  
PEN (65), MJP (15),  
CJP (17), PAC (75)WRB グリップを搭載。  
振り抜きの良さは抜群!!クリッパーウッドにWRB グリップを搭載  
し、振り抜きのよさをアップ。

スピード 106	木材7枚	板厚(mm) 6.5±	MJP、CJP、PAC搭載製品	WRB
コントロール 66		平均重量(g) 88±5	MADE IN SWEDEN	

## クリッパー CR

CLIPPER CR

Art no.1025-XX  
¥12,650(税抜価格¥11,500)  
FLA (35), STR (37),  
PEN (65), MJP (15),  
CJP (17), PAC (75)CRシステムを搭載し、  
弾みと打球感がアップクリッパーウッドにCRシステム搭載。心地良い  
打球感に重量感、スピード感のあるラケット。

スピード 112	木材7枚	板厚(mm) 6.5±	MJP、CJP、PAC搭載製品	CR
コントロール 64		平均重量(g) 93±5	MADE IN SWEDEN	

## クリッパー CR WRB

CLIPPER CR WRB

Art no.2025-XX  
¥12,650(税抜価格¥11,500)  
FLA (35), STR (37),  
PEN (65), MJP (15),  
CJP (17), PAC (75)名作にCRシステムと  
WRB グリップの融合クリッパーウッド WRB にCRシステムを搭載。打球感  
の良さ心地良い弾みのロングセラーラケット。

スピード 112	木材7枚	板厚(mm) 6.5±	MJP、CJP、PAC搭載製品	WRB	CR
コントロール 64		平均重量(g) 89±5	MADE IN SWEDEN		

## ノスタルジック オフェンシブ

NOSTALGIC OFFENSIVE

Art no.1037-XX  
¥12,650(税抜価格¥11,500)  
FLA (35), STR (37),  
PEN (65), MJP (15),  
CJP (17), PAC (75)ウェンジは相手の  
ボールに押されないオフェンシブクラシックの中板を基盤に、硬質な  
ながら弾力性のある天然木「ウェンジ」を外板とグ  
リップに搭載した5枚合板。より心地良い打球感  
を求める攻撃的プレーヤーに。

スピード 111	木材5枚	板厚(mm) 5.9±	MJP、CJP、PAC搭載製品	
コントロール 65		平均重量(g) 90±5	MADE IN SWEDEN	

## ノスタルジック VII

NOSTALGIC VII

Art no.1047-XX  
¥14,300(税抜価格¥13,000)  
FLA (35), STR (37),  
PEN (65), MJP (15),  
CJP (17), PAC (75)ハードヒッターに  
おすすめのモデルクリッパーウッドの中板を基盤に、硬質ながら弾  
力性のある天然木「ウェンジ」を外板とグリップ  
に搭載した7枚合板。ハードヒッターの選手へ。

スピード 123	木材7枚	板厚(mm) 6.2±	MJP、CJP、PAC搭載製品	
コントロール 61		平均重量(g) 97±5	MADE IN SWEDEN	



## エバンホルツ NCT V

EBENHOLZ NCT V

Art no.1079-XX  
¥19,800

(税抜価格¥18,000)

FLA (35), STR (37),  
PEN (65), PAC (75)

## ハードな黒檀が威力を高める

高級木材である黒檀を外板に使用したラケット。黒檀はとても硬く、木材特有の打球感を持ちながらもスピードが出せる。スピード感を求める選手にお勧めのラケット。

スピード 115	木材5枚	板厚(mm) 5.9±	PAC搭載製品
コントロール 62		平均重量(g) 90±5	MADE IN SWEDEN

## エバンホルツ NCT VII

EBENHOLZ NCT VII

Art no.1089-XX  
¥22,000

(税抜価格¥20,000)

FLA (35), STR (37),  
PEN (65), PAC (75)

## 7枚合板でも黒檀は活きる

高級木材である黒檀を外板に使用した7枚合板。エバンホルツ NCT Vより、さらにスピードにこだわったラケット。木材でのパワープレーを望む選手にお勧め。

スピード 141	木材7枚	板厚(mm) 6.2±	PAC搭載製品
コントロール 46		平均重量(g) 95±5	MADE IN SWEDEN

## ローズウッド NCT V

ROSEWOOD NCT V

Art no.1078-XX  
¥21,450

(税抜価格¥19,500)

FLA (35), STR (37), PEN (65)



## 黒檀よりもしなやかな紫檀

高級家具材や彫刻用材として用いられる硬く響きが良いローズウッドを外板に使用。スピード、コントロール、軽量化、弧線の4つを共存させることに成功したハイレベルなラケット。

スピード 113	木材5枚	板厚(mm) 5.8±	MADE IN SWEDEN
コントロール 64		平均重量(g) 87±5	

## ローズウッド NCT VII

ROSEWOOD NCT VII

Art no.1088-XX  
¥23,650

(税抜価格¥21,500)

FLA (35), STR (37),  
PEN (65)

## 7枚合板の紫檀ラケット

高級家具材や彫刻用材として用いられる硬く響きが良いローズウッドを外板に使用した7枚合板。ローズウッド NCT V のスピードを強化。

スピード 139	木材7枚	板厚(mm) 6.2±	MADE IN SWEDEN
コントロール 49		平均重量(g) 90±5	

## ローズウッド XO

ROSEWOOD XO

Art no.1092-XX  
¥27,500

(税抜価格¥25,000)

FLA (35), STR (37),  
PEN (65)

## 熟成させた紫檀の深い打球感

数年寝かせて、よく乾燥させたローズウッドを外板に使用。ローズウッド NCT V より打球感が良く、弾みを強化したラケット。

※在庫限りで販売終了

スピード 118	木材5枚	板厚(mm) 5.8±	MADE IN SWEDEN
コントロール 62		平均重量(g) 87±5	

## インテンシティ NCT

INTENSITY NCT

Art no.1022-XX  
¥18,150 (税抜価格¥16,500)FLA (35), STR (37),  
PEN (65), PAC (75)

## 弧線の高いドライブが武器になる

ハードな打球感ながら、適度な弧線を描くオフェンシブラケット。重量も軽めで、硬めのラバーとの相性も最高。球威と弧線のバランスの良さが特徴。

スピード 105	木材5枚	板厚(mm) 5.8±	PAC搭載製品
コントロール 65		平均重量(g) 85±5	MADE IN SWEDEN

## ハイブリッドウッド NCT

HYBRID WOOD NCT

Art no.1039-XX  
¥16,500

(税抜価格¥15,000)

FLA (35), STR (37),  
PEN (65)レンジボール  
プレーヤーに  
最適ズシリと重い合板は想像  
以上のパワーボールを放つ

9枚合板の重量感あるパワーラケット。パワードライブを打ちたい選手に。

スピード 129	木材9枚	板厚(mm) 6.6±	MADE IN SWEDEN
コントロール 52		平均重量(g) 100±5	

## オフェンシブ ウッド NCT

OFFENSIVE WOOD NCT

Art no.1049-XX  
¥12,650

(税抜価格¥11,500)

FLA (35), STR (37),  
PEN (65)名作ラケットが  
パワーアップ

オフェンシブ クラシックに NCT テクノロジーを搭載。オフェンシブのコントロール性能を維持しつつ、弾みを強化させたラケット。

※在庫限りで販売終了

スピード 90	木材5枚	板厚(mm) 6.0±	MADE IN SWEDEN
コントロール 76		平均重量(g) 85±5	



## アークティックウッド

ARCTIC WOOD

Art no.1081-XX

¥16,500 (税抜価格¥15,000)

FLA (35), STR (37), PEN (65)



### 北極圏の希少な木がボールをつかむ

北極圏の寒さと深い森の中で育った木を外板に使用したラケット。2枚目の板にVPS搭載。今までにない打球感、自然と科学のコンビネーションを感じていただきたい。



※在庫限りで販売終了

スピード 110	板厚(mm) 5.8±	木材5枚	平均重量(g) 85±5	MADE IN SWEDEN
コントロール 65				

## エメラルド VPS V

EMERALD VPS V

Art no.1099-XX

¥24,200 (税抜価格¥22,000)

FLA (35), STR (37), PEN (65)



### どんな5枚合板よりも弾むラケット

硬い板のグリーンエバンホルツを外板に使用し、2枚目の板にVPS搭載。5枚合板ながら、重量感のあるパワードライブ向けのラケット。



※在庫限りで販売終了

スピード 117	板厚(mm) 6.2±	木材5枚	平均重量(g) 90±5	MADE IN SWEDEN
コントロール 63				

## エタニティ VPS V

ETERNITY VPS V

Art no.3010-XX

¥13,750 (税抜価格¥12,500)

FLA (35), STR (37), PEN (65)



### 名作2本の良いところ取り

中国ナショナルチームの意見を取り入れ、完成したラケット。外板は硬めの板を使用しつつ、重量を抑えた。2枚目の板にVPS搭載。エメラルドVPS VとインフィニティVPS Vの間に割って入るラケット。



スピード 107	板厚(mm) 6.0±	木材5枚	平均重量(g) 90±5	MADE IN SWEDEN
コントロール 66				

## オフェンシブ クラシック

OFFENSIVE CLASSIC

Art no.1030-XX

¥9,900 (税抜価格¥9,000)

FLA (35), STR (37), PEN (65)



### 初級者にもおすすめの 使いやすい人気ラケット

適度な弾みとコントロールのバランスが売りのロングセラーラケット。オフェンシブスタイルの初級者から。



※在庫限りで販売終了

スピード 73	板厚(mm) 5.3±	木材5枚	平均重量(g) 85±5	MADE IN SWEDEN
コントロール 76				

## オフェンシブ クラシック WRB

OFFENSIVE CLASSIC WRB

Art no.2030-XX

¥9,900 (税抜価格¥9,000)

FLA (35), STR (37), PEN (65)



### WRB グリップを搭載。 軽量タイプモデル

オフェンシブ クラシックにWRBグリップを搭載し、振り抜きを良くした軽量タイプのラケット。



※在庫限りで販売終了

スピード 77	板厚(mm) 5.3±	木材5枚	平均重量(g) 80±5	MADE IN SWEDEN
コントロール 75				

## オフェンシブ CR

OFFENSIVE CR

Art no.1031-XX

¥10,450 (税抜価格¥9,500)

FLA (35), STR (37), PEN (65)



### CRシステム搭載。 スピードを強化した

オフェンシブ クラシックにCRシステムを搭載。オフェンシブクラシックのスピード強化版。

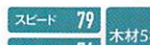

※在庫限りで販売終了

スピード 79	板厚(mm) 5.3±	木材5枚	平均重量(g) 81±5	MADE IN SWEDEN
コントロール 74				

## オフェンシブ CR WRB

OFFENSIVE CR WRB

Art no.2035-XX

¥11,000 (税抜価格¥10,000)

FLA (35), STR (37), PEN (65)



### 打球感、威力、振り抜きの 良さが光る

オフェンシブ クラシック WRB にCRシステムを搭載。打球感と威力と振り抜きの良さの3つを共存させた。



※在庫限りで販売終了

スピード 80	板厚(mm) 5.3±	木材5枚	平均重量(g) 79±5	MADE IN SWEDEN
コントロール 73				



## オールラウンド エボリューション

ALLROUND EVOLUTION

Art no.1051-XX ¥7,590 (税抜価格¥6,900)

FLA (35), STR (37), PEN (65), MJP (15), CJP (17), PAC (75)



### 初級者から上級者まで幅広い層に支持される一本

打球感と、ほど良い弾みとコントロール性能のバランスが人気のベストセラーラケット。初級者から上級者まで。

スピード 72	木材5枚	板厚(mm) 5.5±	MJP、CJP、PAC搭載製品
コントロール 77		平均重量(g) 80±5	MADE IN SWEDEN

## アゼリア オールラウンド

AZALEA ALLROUND

Art no.1056-XX ¥10,230 (税抜価格¥9,300)

FLA (35), STR (37), PEN (65), MJP (15), CJP (17), PAC (75)



### 女性のための性能を詰め込んだ5枚合板

優れた感覚を大切にした軽量5枚合板。バランスの取れたプレーに必要なソフトタッチを高めるために、より軟らかい板を2枚目の板に使用。ソフトな打球感でスピード、重量、コントロールのバランスに特化した。



スピード 72	木材5枚	板厚(mm) 5.7±	MJP、CJP、PAC搭載製品
コントロール 79		平均重量(g) 83±5	MADE IN SWEDEN

## ノスタルジック オールラウンド

NOSTALGIC ALLROUND

Art no.1057-XX ¥10,450 (税抜価格¥9,500)

FLA (35), STR (37), PEN (65), MJP (15), CJP (17), PAC (75)



### 昔ながらの合板が現代の性能に進化

オールラウンドクラシックの中板を基盤に、硬質ながら弾力性のある天然木「ウェンジ」を外板とグリップに搭載し、弾みと安定性を向上。もう少しスピードを求めるオールラウンドプレーヤーに。



スピード 73	木材5枚	板厚(mm) 5.5±	MJP、CJP、PAC搭載製品
コントロール 77		平均重量(g) 85±5	MADE IN SWEDEN

## オールラウンド クラシック

ALLROUND CLASSIC

Art no.1050-XX ¥7,150 (税抜価格¥6,500)

FLA (35), STR (37), PEN (65)



### 打球感とコントロールを大切にしたい人気モデル

長年愛されている打球感とコントロールを大切にしたいラケット。

スピード 62	木材5枚	板厚(mm) 5.4±	
コントロール 75		平均重量(g) 80±5	MADE IN SWEDEN

木の剥がれが気になる場合は、ご自身の責任においてラケットコーティング剤を表面にご使用ください。



ディフェンシブシリーズ  
**DEFENSIVE SERIES**

### ディフェンシブ クラシック

DEFENSIVE CLASSIC

Art no.1015-XX **¥9,900** (税抜価格¥9,000)  
 FLA (35), STR (37), SHC (27), MJP (15), CJP (17)

#### 重いカットと重いツツキが可能。 安定感抜群のラケット

強いボールに対しても抑えが良く、コントロール性に優れているラケット。

重いカットと重いツツキを出すことが可能で、プレーの安定感を求める選手に。



スピード	61	木材5枚	板厚(mm)	5.1±	SHC、MJP、CJP搭載製品
コントロール	81		平均重量(g)	80±5	MADE IN SWEDEN

### ディフェンシブ プロ

DEFENSIVE PRO

Art no.1016-XX **¥12,100** (税抜価格¥11,000)  
 FLA (35), STR (37), SHC (27), MJP (15), CJP (17)

#### カーボンが「カット+威力のある攻撃」を実現する

カーボンを搭載し、カット+威力のある攻撃の両立を実現したラケット。カットスピードに強弱をつけながら、鋭い攻撃も自ら出せる一本。



スピード	73	木材5枚+ カーボン2枚 (インナー)	板厚(mm)	5.1±	SHC、MJP、CJP搭載製品
コントロール	78		平均重量(g)	83±5	MADE IN SWEDEN

木の剥がれが気になる場合は、ご自身の責任においてラケットコーティング剤を表面にご使用ください。





レジェンドに愛されたブランド。

**BANDA** × **STIGA**



## チャンピオンが使ったBANDAブランド



創業者のベンクト・  
バンステイーゲン

1966年にブランドとして産声を上げた[BANDA]（バンダ）。その創始者はのちに「スティガ スポーツAB」の社長についたベンクト・バンステイーゲン（Bengt Banstigen）。

現在、BANDAはSTIGAのサブブランドであるが、もともとBANDAとSTIGAは異なる開発チームだった。スウェーデン、そしてヨーロッパの卓球市場において、伝統のあるSTIGAというブランドに対して、新興勢力のBANDAは子どもたちに人気のあるブランドだった。のちに世界チャンピオン、そして金メダリストになったレジェンドも幼少の頃からBANDAを愛用していた。

そんな歴史を持ち、チャンピオンが愛したブランド『BANDA』が、元の開発チームとSTIGA Sports、そしてSTIGAプレーヤーとともに、アップデートされて現代に蘇った。



当時のオフィス&工場

## バンダ BY スティガ BANDA BY STIGA

### BANDA オールラウンド

BANDA ALLROUND

Art no.GA3025-XX ¥5,280 (税抜価格¥4,800)

FLA (35), PEN (65)

#### 軽量&硬質! 入門から中級まで使える万能モデル

エントリーモデルでありながら弾みも良く、コントロールとのバランスが抜群。卓球を始めただばかりの選手で弾みも求めるタイプにお勧めのラケット。

スピード 91	木材5枚	板厚(mm) 6.0±	MADE IN CHINA
コントロール 60	平均重量(g) 85±5		



### BANDA オフェンシブ

BANDA OFFENSIVE

Art no.GA3026-XX ¥6,050 (税抜価格¥5,500)

FLA (35), PEN (65)

#### 最高の球持ちが重量感のあるドライブを放つ

ハードな打球感の中に木材の球持ちを併せもつ7枚合板ラケット。木材の感覚を好み、パワープレーを望む選手に。

スピード 102	木材7枚	板厚(mm) 6.0±	MADE IN CHINA
コントロール 50	平均重量(g) 89±5		



### BANDA カーボン

BANDA CARBON

Art no.GA3027-XX ¥9,900 (税抜価格¥9,000)

FLA (35), PEN (65)

#### インナー仕様ながら高い反発力を備えたブレード

インナーカーボン搭載だが、硬めの外板を組み合わせ、弾みが魅力の一本。硬い打球感を好み、スピードで押ししていきたい選手にお勧め。

スピード 115	木材5枚+ カーボン2枚 (インナー)	板厚(mm) 7.0±	MADE IN CHINA
コントロール 45	平均重量(g) 89±5		



木の剥がれが気になる場合は、ご自身の責任においてラケットコーティング剤を表面にご使用ください。



## ラケットサイズ

・数値は基準値です。機種により数値に誤差があります。

## BLADE (単位: mm)

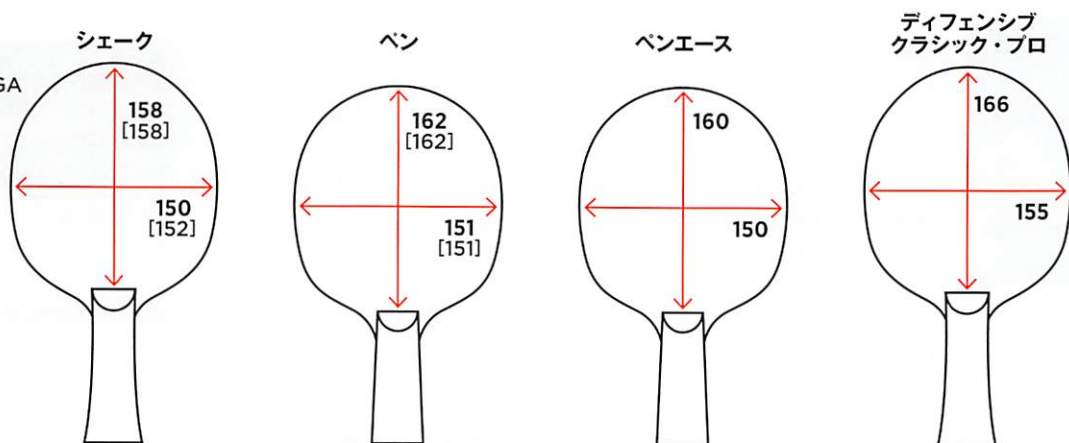
[ ] : BANDA BY STIGA  
シリーズ

## GRIP (単位: mm) ・グリップの厚みは機種により異なります。

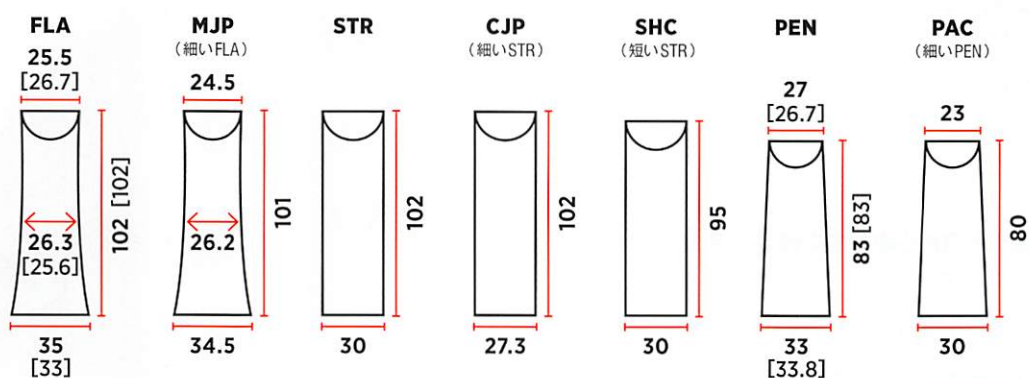
[ ] : BANDA BY STIGA  
シリーズ

## 細い&amp;短いグリップ搭載機種

## 細いFLA 【マスターJP Master JP(MJP:15)】

## 細いSTR 【クラシックJP CLASSIC JP(CJP:17)】

- カーボネード 45・90 —— P5
  - チタニウム 5.4 WRB —— P6
  - オフェンシブクラシック カーボン —— P6
  - エナジー WRB —— P7
  - セレロウッド —— P8
  - アゼリア オフェンシブ —— P8
  - クリッパーウッド・WRB —— P9
  - クリッパー CR・WRB —— P9
  - ノスタルジック オフェンシブ・VII —— P9
  - オールラウンドエボリューション —— P12
  - アゼリア オールラウンド —— P12
  - ノスタルジック オールラウンド —— P12
  - ディフェンシブクラシック・プロ —— P13
- 18機種

## 細いPEN 【ペンエース PENACE(PAC:75)】

- ダイナステイ カーボン・Xu Xin エディション —— P4
  - カーボネード 45・90・145・190・245・290 —— P5
  - セントリックカーボン —— P6
  - エナジー WRB —— P7
  - セレロウッド —— P8
  - アゼリア オフェンシブ —— P8
  - クリッパーウッド・WRB —— P9
  - クリッパー CR・WRB —— P9
  - ノスタルジック オフェンシブ・VII —— P9
  - エバンホルツ NCT V・VII —— P10
  - インテンシティ NCT —— P10
  - オールラウンドエボリューション —— P12
  - アゼリア オールラウンド —— P12
  - ノスタルジック オールラウンド —— P12
- 24機種

## 短いSTR 【ショートクラシック Short Classic(SHC:27)】

- ディフェンシブクラシック・プロ —— P13
- 2機種



## THE WRB SYSTEM

グリップの中が空洞になっている。軽量化と手に直接伝わる打球感が特徴。「Weight, Rate of recovery, Ball Sensitivity」の略。



## THE CR SYSTEM

COMBI REVOLUTIONの略。おおもとのラケットとUV加工のコンビネーションによる革命の意味。ラケットの表面にUV加工を施している(扇の部分のみ)。UV加工とは、紫外線で反応硬化する塗料を使用して、UVランプの紫外線照射により、塗料を数秒で硬化させる焼き付塗装である。それにより、鏡のような高級感ある光沢を持った塗膜ができる。グリップ側には、あえてUV加工を施さず、少しでも木の打球感をそのまま感じられるように工夫されている。



## VPS

外から2枚目の板を、正確な時間・温度管理の下で、焼いてから冷やすという工程で木材を処理。それによって板が凝縮され、ハードで湿気にも強い、軽量の板となっている。



## DIAMOND TOUCH TECHNOLOGY

ラケット表面を、美しく、とても滑らかに仕上げる事によって、優れたボールタッチと打球感を生み出す事を実現。



グリップエンドに王冠マーク付属。



## THE NCT TECHNOLOGY

ラケットの板の接着に、カーボンナノチューブを取り入れたテクノロジー。カーボンナノチューブとは、円柱形のカーボン分子で、高い強度を持ちながらも密度がとて低いことで知られている。カーボンナノチューブを糊に配合することにより、それぞれの板の結びつきが強くなり、さらに木材の繊維の中にも浸透することで、合板全体の硬度をあげる製法。密度が低いという特性の為、あまり重量を増やすことなく、合板全体の硬度を上げることができる。



## TEXTREME® TECHNOLOGY

スウェーデン製のカーボンファイバーテクノロジー

特殊な技術で1つ1つの粒子を熟することにより、軽量で細い糸状のカーボン繊維を生み出し、それを丁寧に編み込むことにより、従来のカーボンファイバーより平らな繊維板で、軽量かつ硬いカーボン素材を作り出した。この独特であり特許を取得しているカーボン素材は、卓球業界ではかつて使われたことがなく、卓球業界では、スティガだけがライセンスを取得しており使用可能な素材である。この素材は、縦方向(湾曲)か横方向(ねじれ)の一方に対して、柔軟であるという特性を持っており、卓球ラケットに対しては、カーボンを織り込む角度に違い(45°、90°)を持たせることで、異なるパフォーマンスを発揮する。また、このTextreme®テクノロジーは、レーシングマシンやテニスラケット、ゴルフクラブ、ロードバイク、アイスホッケーのスティック等にも使用されている。



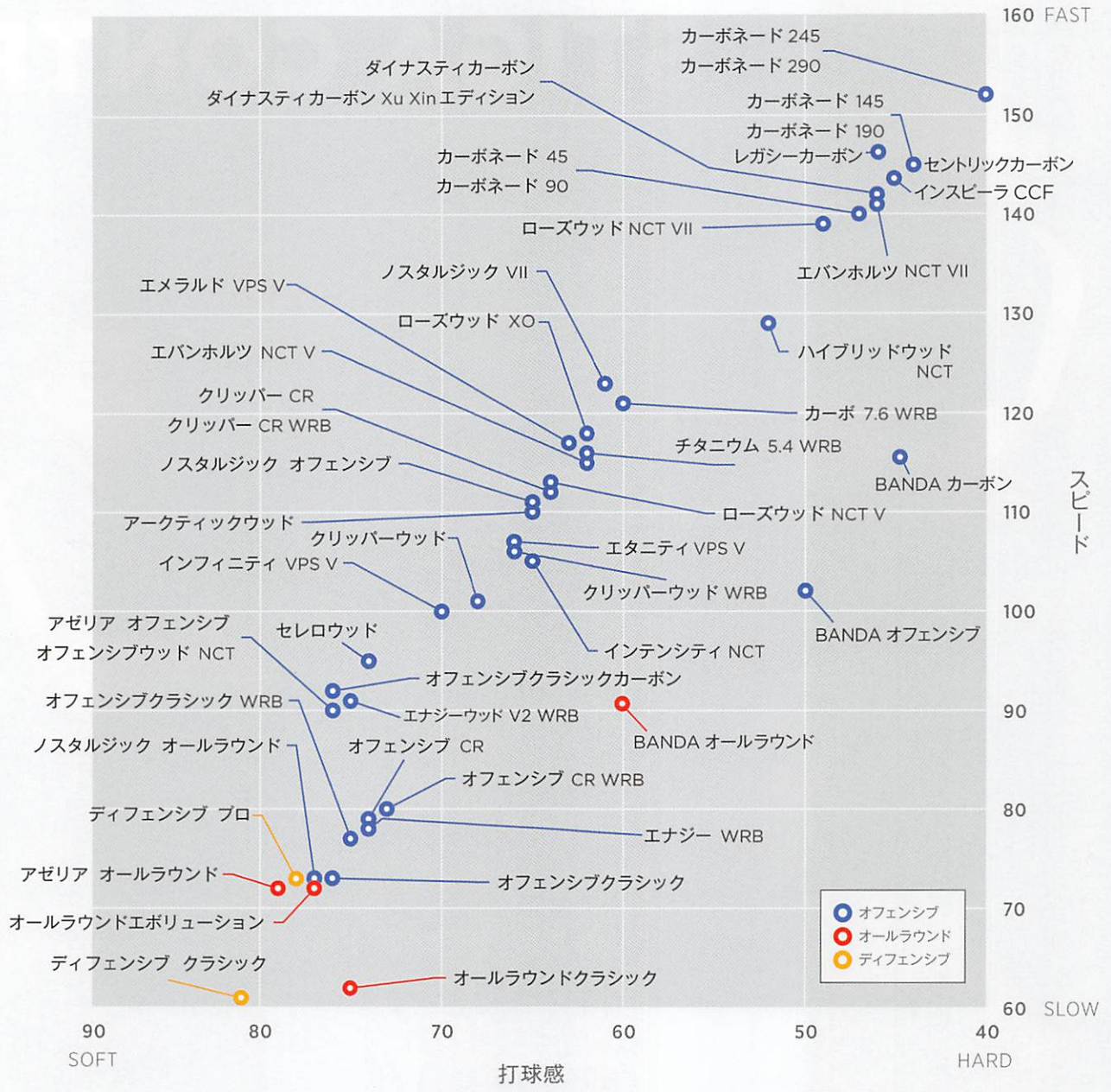

ラケット	スピード	コントロール	合板	重量※
カーボネード 245	152	40	5+2	95
カーボネード 290	152	40	5+2	95
レガシーカーボン	146	46	5+2	87
カーボネード 145	145	44	5+2	90
カーボネード 190	145	44	5+2	90
セントリックカーボン	145	44	5+2	90
インスピーラ CCF	144	45	5+2	88
ダイナスティカーボン	142	46	5+2	95
ダイナスティカーボン Xu Xin エディション	142	46	5+2	95
エバンホルツ NCT VII	141	46	7	95
カーボネード 45	140	47	5+2	87
カーボネード 90	140	47	5+2	87
ローズウッド NCT VII	139	49	7	90
ハイブリッドウッド NCT	129	52	9	100
ノスタルジック VII	123	61	7	97
カーボ 7.6 WRB	121	60	7+6	95
ローズウッド XO	118	62	5	87
エメラルド VPS V	117	63	5	90
チタニウム 5.4 WRB	116	62	5+4	80
エバンホルツ NCT V	115	62	5	90
BANDA カーボン	115	45	5+2	89
ローズウッド NCT V	113	64	5	87
クリッパー CR	112	64	7	93
クリッパー CR WRB	112	64	7	89
ノスタルジック オフェンシブ	111	65	5	90

ラケット	スピード	コントロール	合板	重量※
アークティックウッド	110	65	5	85
エタニティ VPS V	107	66	5	90
クリッパーウッド WRB	106	66	7	88
インテンシティ NCT	105	65	5	85
BANDA オフェンシブ	102	50	7	89
クリッパーウッド	101	68	7	92
インフィニティ VPS V	100	70	5	85
セレロウッド	95	74	5	85
オフェンシブクラシックカーボン	92	76	5+2	85
エナジーウッド V2 WRB	91	75	5	87
BANDA オールラウンド	91	60	5	85
アゼリア オフェンシブ	90	76	5	85
オフェンシブウッド NCT	90	76	5	85
オフェンシブ CR WRB	80	73	5	79
オフェンシブ CR	79	74	5	81
エナジー WRB	78	74	5	85
オフェンシブクラシック WRB	77	75	5	80
ノスタルジック オールラウンド	73	77	5	85
ディフェンシブ プロ	73	78	5+2	83
オフェンシブクラシック	73	76	5	85
アゼリア オールラウンド	72	79	5	83
オールラウンドエボリューション	72	77	5	80
オールラウンドクラシック	62	75	5	80
ディフェンシブ クラシック	61	81	5	80

※±5g



# STIGA CONTRA



**許昕** Xu Xin — 中国 —

- 2019 ITTFワールドツアーブラチナ・カタールオープン／混合ダブルス優勝
- 2019年世界選手権大会バダベスト大会／混合ダブルス優勝
- 2019 ITTFワールドツアーブラチナ・ジャパンオープン／シングルス・ダブルス・混合ダブルス優勝
- 2019 ITTFワールドツアーブラチナ・オーストラリアオープン／シングルス優勝
- 2019 ITTFワールドツアーブラチナ・ドイツオープン／ダブルス・混合ダブルス優勝
- 卓球ワールドカップ団体戦 2019 TOKYO／優勝
- 2019 ITTFワールドツアー・グランドファイナル／ダブルス優勝



**樊振東** Fan Zhendong — 中国 —

- 2019年世界選手権大会バダベスト大会／混合ダブルス3位
- 2019 ITTFワールドツアーブラチナ・ジャパンオープン／ダブルス優勝
- 2019 ITTFワールドツアーブラチナ・ドイツオープン シングルス優勝
- 卓球ワールドカップ団体戦 2019 TOKYO／優勝
- 2019 ITTFワールドツアーブラチナ・オーストラリアオープン／シングルス優勝
- 2019 ITTFワールドツアー・グランドファイナル／シングルス・ダブルス優勝

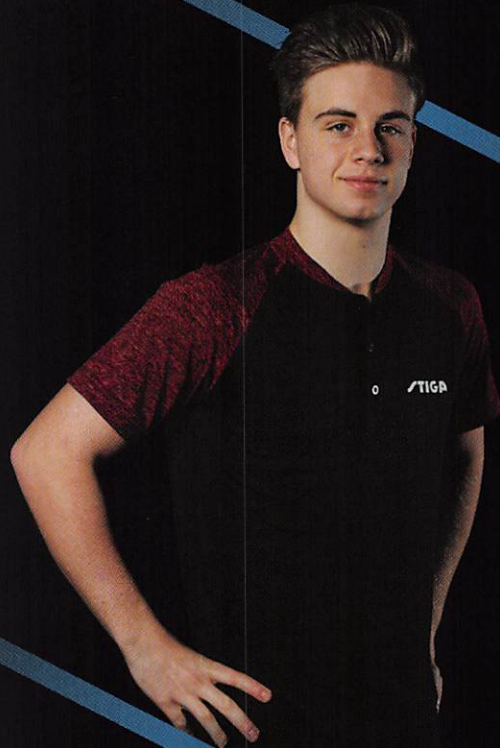

**トルルス・モーレゴード** Truls Møregårdh — スウェーデン —

- 2019スウェーデン選手権大会／シングルス優勝
- 2019世界ジュニア卓球選手権大会／シングルス準優勝
- 2019 ITTFジュニアサーキットスウェーデン ジュニア&カデットオープン／ジュニアシングルス優勝
- 2019ヨーロッパユース選手権大会／ジュニアシングルス優勝
- ヨーロッパユースTOP10／優勝



**上江洲 光志** Uezu Koji — 東京アート —

- 第53回全日本社会人選手権大会ダブルス3位
- 2019年度前期日本リーグ1部優勝
- 2019年度後期日本リーグ1部優勝
- 第69回全日本実業団選手権大会優勝



# CTED PLAYERS.



**陳夢** Chen Meng — 中国 —

- 2019年世界選手権大会ブダペスト大会 / シングルス準優勝・ダブルス3位
- 2019 ITTFワールドツアーブラチナ・中国オープン / シングルス優勝
- 2019 ITTFワールドツアーブラチナ・ジャパンオープン / ダブルス優勝
- 2019 ITTFワールドツアーブラチナ・オーストラリアオープン / ダブルス優勝
- 卓球ワールドカップ団体戦 2019 TOKYO / 優勝
- 2019ITTFワールドツアー・グランドファイナル / シングルス優勝



**朱雨玲** Zhu Yuling — 中国 —

- 2019年世界選手権大会ブダペスト大会 / ダブルス3位
- 2019 ITTFワールドツアーブラチナ・ジャパンオープン / 混合ダブルス優勝
- 2019女子ワールドカップ / シングルス準優勝
- 2019 ITTF-ATTUアジア卓球選手権大会 / ダブルス優勝
- 2019 ITTF-ATTUアジアカップ / シングルス優勝



**王曼昱** Wang Manyu — 中国 —

- 2019 ITTFワールドツアーブラチナ・カタールオープン / シングルス・ダブルス優勝
- 2019年世界選手権大会ブダペスト大会 / シングルス3位・ダブルス優勝
- 2019 ITTFワールドツアーブラチナ・オーストラリアオープン / ダブルス優勝
- 2019 ITTFワールドツアー・ドイツオープン / 混合ダブルス準優勝
- 卓球ワールドカップ団体戦 2019 TOKYO / 優勝



**杜凱傑** Doo Hoi Kem — 香港 —

- 2019年世界選手権大会ブダペスト大会 / シングルス・ダブルスベスト8
- 2019 ITTFワールドツアーブラチナ・オーストラリアオープン / 混合ダブルス優勝
- 2019 ITTFワールドツアー・韓国オープン / 混合ダブルス優勝



**永尾 堯子** Nagao Takako — サンリツ —

- 2018年全日本選手権大会シングルス3位
- 2017年全日本選手権大会女子ダブルス優勝
- 2016年USオープン U21 シングルス優勝



## 契約チーム〈海外〉



スウェーデンナショナルチーム  
Swedish national table tennis team



## 契約チーム〈国内〉



デンソー女子卓球部  
DENSO

- 2019年全日本実業団選手権3位、2018年全日本実業団選手権2位
- 2017年前期日本リーグ1部優勝、2017年全日本実業団選手権優勝



日野自動車キングフィッシャーズ  
HINO KINGFISHERS

- 2019年前期日本リーグ1部6位、2018年後期日本リーグ2部優勝



東洋大学女子卓球部  
TOYO UNIVERSITY

- 2019年全日本大学総合選手権大会(団体の部)2位



契約コーチ



**大森 隆弘**  
Oomori Takahiro  
東京アート  
日本ナショナルチーム  
コーチ



**中澤 鋭**  
Nakazawa Rui  
(財)日本卓球協会  
JOCエリートアカデミー  
女子監督



**喬 瑞雪**  
Kyou Zuisetsu  
太洋歯科クリニック



**岸川 一星**  
Kishikawa Issei  
クニヒロ卓球



**徳増 信弥**  
Tokumasu Shinya  
徳増卓球クラブ



**加地 真由子**  
Kaji Mayuko  
KRM卓球スクール

契約選手



**井上 全悠**  
Inoue Masachika  
山陽学園短期大学職員



**渡邊 剛**  
Watanabe Tsuyoshi  
シスコシステムズ合同会社



**吉田 聖斗**  
Yoshida Kiyoto  
専修大学



**三谷 尚輝**  
Mitani Naoki  
立命館大学



**河野 凧紗**  
Kouno Nagisa  
立命館大学



**岩木 仁香**  
Iwaki Nika  
横浜隼人中学校



**中野 優里奈**  
Nakano Yurina  
フェニックス卓球クラブ



**香取悠珠子**  
Katori Yumiko  
卓桜会 栃木卓球センター



**椎名 海斗**  
Shiina Kaito  
卓桜会 栃木卓球センター



**月原 弘暉**  
Tsukihara Hiroki  
常盤HSクラブ



**藤原 伊織**  
Fujiwara Iori  
秋田卓球会館



**野川 駿斗**  
Nogawa Hayato  
マイダス



**杉田 蓮**  
Sugita Ren  
マイダス



**原澤 駿太**  
Harasawa Syunta  
薄根卓球



## ファイトンコラボシャツ

COLLABO SHIRT WITH PHITEN

男女  
兼用

**NEW**  
3XO  
追加発売

Art no. 1854-5655-XX レッド  
1854-4711-XX ブラック  
1854-4866-XX ロイヤルブルー

¥5,280 (税抜価格¥4,800)

サイズ: S~3XO(日本サイズ)

100%ポリエステル

MADE IN VIETNAM

※ J.T.T.A.A. 日本卓球協会公認

仕上がりサイズ

単位 (cm)

サイズ	S	M	L	O	XO	2XO	3XO
胸囲	96	100	104	108	112	116	120
着丈	65	67	69	71	73	75	77

### 特徴

- ① 吸汗速乾・形状安定・すばやく乾き、取り扱いに優れた素材です。
- ② ポリエステル糸にはハイマルチポリエステル75D/72F (75デニール/72フィラメント)糸を使用し、着心地よく、速乾性に優れます (SMOOTH DRY)。
- ③ 肌面は、メッシュ組織で、肌への接地面を低減し、サラッと快適。



レッド



ブラック



バックスタイル



ロイヤルブルー

**NEW**  
好評  
発売中

## シャツチームII

SHIRT TEAM II

男女  
兼用

Art no. 1854-4266-XX ネイビー/ブルー  
1854-4260-XX ブルー/ネイビー

¥5,390 (税抜価格¥4,900)

サイズ: 3XS~4XL(ヨーロッパサイズ)

ネイビー生地: 85%ポリエステル / 15%スパンデックス

ブルー生地: 95%ポリエステル / 5%スパンデックス

MADE IN VIETNAM

※ J.T.T.A.A. 日本卓球協会公認

バックスタイル



ネイビー/ブルー



ブルー/ネイビー

**NEW**  
2021年春  
発売予定

仕上がりサイズ

単位 (cm)

サイズ	3XS	2XS	XS	S	M	L	XL	2XL	3XL	4XL
胸囲	82	86	90	96	102	108	114	120	126	132
着丈	63	65	67	69	71	73	75	77	79	81

## シャツチーム

SHIRT TEAM

男女  
兼用

Art no. 1854-4919-XX グリーン/ブラック  
1854-5091-XX ブラック/グリーン  
1854-5115-XX レッド/ブラック  
1854-5251-XX ブラック/レッド

¥5,060 (税抜価格¥4,600)

サイズ: 2XS~4XL(日本サイズ)

カラー生地: 95%ポリエステル / 5%スパンデックス

ブラック生地: 85%ポリエステル / 15%スパンデックス

MADE IN VIETNAM

※ J.T.T.A.A. 日本卓球協会公認

バックスタイル

バックスタイル



グリーン/ブラック



ブラック/グリーン



レッド/ブラック



ブラック/レッド

仕上がりサイズ

単位 (cm)

サイズ	2XS	XS	S	M	L	XL	2XL	3XL	4XL
胸囲	90	94	100	106	112	118	124	130	136
着丈	61	63	65	67	69	71	73	75	77



## STIGA シャツCN-I

男女兼用

STIGA SHIRT CN-I

Art no. CA43621-XX ブルー  
CA43641-XX レッド  
CA43651-XX グリーン

¥4,400 (税抜価格¥4,000)

サイズ:XS~4XL(中国サイズ)

100%ポリエステル

MADE IN CHINA

※J.T.T.A.A.日本卓球協会公認

バックスタイル



ブルー



レッド



グリーン

NEW  
2021年春  
発売予定

仕上がりサイズ 単位(cm)

サイズ	XS	S	M	L	XL	2XL	3XL	4XL
胸囲	88	93	98	103	108	113	118	123
着丈	60	62.5	65	67.5	70	72.5	75	77.5

## STIGA シャツCN-II

男女兼用

STIGA SHIRT CN-II

Art no. CA43121-XX ブルー  
CA43151-XX グリーン  
CA43191-XX ピンク

¥6,050 (税抜価格¥5,500)

サイズ:XS~2XL(中国サイズ)

100%ポリエステル

MADE IN CHINA

※J.T.T.A.A.日本卓球協会公認

バックスタイル



ピンク



ブルー



グリーン

NEW  
2021年春  
発売予定

仕上がりサイズ 単位(cm)

サイズ	XS	S	M	L	XL	2XL
胸囲	88	93	98	103	108	113
着丈	60	62.5	65	67.5	70	72.5

## STIGA シャツCN-III

男女兼用

STIGA SHIRT CN-III

Art no. CA33161-XX イエロー  
CA33191-XX ピンク

¥5,720 (税抜価格¥5,200)

サイズ:XS~2XL(中国サイズ)

100%ポリエステル

MADE IN CHINA

※J.T.T.A.A.日本卓球協会公認

バックスタイル



ピンク



イエロー

NEW  
2021年春  
発売予定

仕上がりサイズ 単位(cm)

サイズ	XS	S	M	L	XL	2XL
胸囲	88	93	98	103	108	113
着丈	60	62.5	65	67.5	70	72.5



## クリエイティブシャツ

男女兼用

SHIRT CREATIVE

生産終了製品

Art no. 1854-3915-XX ブラック  
1854-3951-XX レッド  
1854-3968-XX ビーコートブルー  
1854-3986-XX イエロー

¥4,950 (税抜価格¥4,500)

サイズ: 5XS~4XL (日本サイズ)

100%ポリエステル

MADE IN THAILAND

※ J.T.T.A.A. 日本卓球協会公認

バックスタイル



仕上がりサイズ

単位 (cm)

サイズ	5XS	4XS	3XS	2XS	XS	S	M	L	XL	2XL	3XL	4XL
胸囲	80	84	88	92	96	100	104	108	112	116	120	124
着丈	55	57	59	61	63	65	67	69	71	73	75	77

## ラインズシャツ

男女兼用

SHIRT LINES

生産終了製品

Art no. 1854-4140-XX イエロー  
1854-4170-XX スカイ  
1854-4180-XX ピンク

¥4,400 (税抜価格¥4,000)

サイズ: 5XS~4XL (日本サイズ)

100%ポリエステル

MADE IN THAILAND

※ J.T.T.A.A. 日本卓球協会公認

バックスタイル



仕上がりサイズ

単位 (cm)

サイズ	5XS	4XS	3XS	2XS	XS	S	M	L	XL	2XL	3XL	4XL
胸囲	80	84	88	92	96	100	104	108	112	116	120	124
着丈	55	57	59	61	63	65	67	69	71	73	75	77

## リバーシャツ

男女兼用

SHIRT RIVER

生産終了製品

Art no. 1854-3664-XX ブルー  
1854-3774-XX ピンク  
1854-3851-XX ダークレッド

¥3,850 (税抜価格¥3,500)

サイズ: 5XS~4XL (日本サイズ)

100%ポリエステル

MADE IN PAKISTAN

※ J.T.T.A.A. 日本卓球協会公認

バックスタイル



仕上がりサイズ

単位 (cm)

サイズ	5XS	4XS	3XS	2XS	XS	S	M	L	XL	2XL	3XL	4XL
胸囲	75	80	85	90	95	100	105	110	115	120	125	130
着丈	58	60	62	64	66	68	70	72	74	76	78	80

## リバーシャツ II

男女兼用

SHIRT RIVER II

生産終了製品

Art no. 1854-3848-XX  
¥4,730 (税抜価格¥4,300)

サイズ: 5XS~4XL (日本サイズ)

100%ポリエステル

MADE IN THAILAND

※ J.T.T.A.A. 日本卓球協会公認

バックスタイル



仕上がりサイズ

単位 (cm)

サイズ	5XS	4XS	3XS	2XS	XS	S	M	L	XL	2XL	3XL	4XL
胸囲	82	86	90	94	98	102	106	110	114	118	122	126
着丈	42.5	45.5	48.5	51.5	54.5	57.5	60.5	63.5	66.5	69.5	72.5	78.5

## マリンショート II

男女兼用

MARINE SHORTS II

Art no. 1851-2611-XX ブラック  
1851-2544-XX ネイビー

¥3,850 (税抜価格¥3,500)

サイズ: 5XS~4XL (日本サイズ)

100%ポリエステル

MADE IN THAILAND

※ J.T.T.A.A. 日本卓球協会公認

仕上がりサイズ

単位 (cm)

サイズ	5XS	4XS	3XS	2XS	XS	S	M	L	XL	2XL	3XL	4XL
ウエスト	40	44	48	52	56	60	64	68	72	76	80	84
股下	10	10	10.5	10.5	11	11	12	13	14	15	16	17
股上	19	20	21	22	23	24	25	26	27	28	29	30
裾幅	25	26	27	28	29	30	31	32	33	34	35	36



## マリンスカート II

レディス

MARINE SKIRT II

Art no. 1852-1611-XX ブラック  
1852-1544-XX ネイビー

¥4,400 (税抜価格¥4,000)

サイズ: 5XS~4XL (日本サイズ)

100%ポリエステル

MADE IN THAILAND

※ J.T.T.A.A. 日本卓球協会公認

仕上がりサイズ

単位 (cm)

サイズ	5XS	4XS	3XS	2XS	XS	S	M	L	XL	2XL	3XL	4XL
アウター部分												
ウエスト	45	48	51	54	57	60	63	66	69	72	75	78
脇丈	28	29	30	31	32	33	34	35	36	37	38	39
裾幅	45	46.5	48	49.5	51	52.5	54	55.5	57	58.5	60	61.5
アンダースコート												
股上	17	18	19	20	21	22	23	24	25	26	27	28



※スリットあり/ポケットあり/アンダースコート付き



## Tシャツプレイヤー

男女兼用

TRAINING SHIRT PLAYER

Art no. 1854-4360-XX ネイビー  
1854-4310-XX ブラック

¥4,180 (税抜価格¥3,800)

サイズ: 2XS ~ 2XL (ヨーロッパサイズ)

95%ポリエステル / 5%スパンデックス

MADE IN VIETNAM

※公式試合では  
着用できません。

バックスタイル  
(各カラー無地)



ネイビー



ブラック

NEW  
2021年春  
発売予定

仕上がりサイズ 単位(cm)

サイズ	2XS	XS	S	M	L	XL	2XL
胸囲	90	94	100	106	112	118	124
着丈	64	67	70	72	74	76	78

## DNA Tシャツ

男女兼用

T SHIRT DNA

Art no. 1856-1588-XX デイジー  
1856-1688-XX サックスブルー  
1854-4644-XX ネイビー

¥2,750 (税抜価格¥2,500)

サイズ: SS ~ 3L (日本サイズ)

100%ポリエステル

MADE IN VIETNAM

※公式試合では  
着用できません。

バックスタイル



サックスブルー



デイジー



ネイビー

NEW  
好評  
発売中

NEW  
3L  
追加発売

仕上がりサイズ 単位(cm)

サイズ	SS	S	M	L	LL	3L
胸囲	84	90	96	102	108	116
着丈	62	65	68	71	74	77

## ポロシャツヘブン

男女兼用

HEAVEN SHIRT

生産終了製品

Art no. 1854-4061-XX ビーコートブルー  
¥4,730 (税抜価格¥4,300)

サイズ: 5XS ~ 4XL (日本サイズ)

100%ポリエステル

MADE IN THAILAND

※公式試合では  
着用できません。

バックスタイル



仕上がりサイズ 単位(cm)

サイズ	5XS	4XS	3XS	2XS	XS	S	M	L	XL	2XL	3XL	4XL
胸囲	80	84	88	92	96	100	104	108	112	116	120	124
着丈	55	57	59	61	63	65	67	69	71	73	75	77

## ババTシャツ

男女兼用

NOVA T SHIRT

生産終了製品

Art no. 1856-0684-XX ネイビー/イエロー  
1856-0564-XX ネイビー/スカイ

¥2,750 (税抜価格¥2,500)

サイズ: 5XS ~ 3XL (日本サイズ)

100%ポリエステル

MADE IN PAKISTAN

※公式試合では  
着用できません。



仕上がりサイズ 単位(cm)

サイズ	5XS	4XS	3XS	2XS	XS	S	M	L	XL	2XL	3XL
胸囲	75	80	85	90	95	100	105	110	115	120	125
着丈	56	58	60	62	65	67	69	71	73	75	77



## STIGA ドライジップパーカー JP

STIGA DRY ZIP PARKER JP

男女  
兼用NEW  
好評  
発売中Art no. 1857-2166-XX ライトブルー  
1857-2211-XX ブラック

¥3,850 (税抜価格¥3,500)

サイズ: SS~3L (日本サイズ)

100% ポリエステル

MADE IN INDONESIA

バックスタイル



仕上がりサイズ

単位 (cm)

サイズ	SS	S	M	L	LL	3L
身幅	44	47	50	53	56	60
着丈	60	63	66	69	72	75
袖の長さ	59	61	62	63	64	65

## STIGA ジップパーカー JP

STIGA ZIP PARKER JP

男女  
兼用Art no. 1857-1912-XX グレー  
1857-2071-XX ブラック

¥7,590 (税抜価格¥6,900)

サイズ: S~XL (日本サイズ)

100% コットン

MADE IN CHINA

バックスタイル



仕上がりサイズ

単位 (cm)

サイズ	S	M	L	XL
身幅	52	55	58	63
着丈	62	66	70	75
袖の長さ	56	60	61	62

## STIGA パーカー JP

STIGA PARKER JP

男女  
兼用

生産終了製品

Art no. 1857-1712-XX グレー  
1857-1871-XX ブラック

¥7,150 (税抜価格¥6,500)

サイズ: S~XL (日本サイズ)

100% コットン

MADE IN CHINA

バックスタイル



仕上がりサイズ

単位 (cm)

サイズ	S	M	L	XL
身幅	52	55	58	63
着丈	62	66	70	75
袖の長さ	56	60	61	62

## フードシャツ アンビシャス

HOOD SHIRT AMBITIOUS

男女  
兼用

生産終了製品

STIGA  
ICIW

Art no. 1808-1902-XX グレー

¥6,600 (税抜価格¥6,000)

サイズ: XS~XL (日本サイズ)

45% ナイロン / 45% ポリエステル / 10% スパンデックス

MADE IN CHINA

バックスタイル



仕上がりサイズ

単位 (cm)

サイズ	XS	S	M	L	XL
胸囲	93	97	101	105	109
前丈	55.75	57.5	59.25	61	62.75
後丈	68	70	72	74	76



## メンバージャケット

男女兼用

MEMBER JACKET

Art no. 1861-2466-XX ネイビー/ブルー  
1861-2412-XX ブラック/グレー

¥7,700 (税抜価格¥7,000)

サイズ: 3XS ~ 4XL (日本サイズ) 96%ポリエステル / 4%スパandex MADE IN VIETNAM

仕上がりサイズ 単位 (cm)

サイズ	3XS	2XS	XS	S	M	L	XL	2XL	3XL	4XL
胸囲	88	94	98	102	108	114	120	126	132	138
着丈	61	64	67	71	73	75	77	79	81	83
袖の長さ (袖から)	56	61	66	73	75	77	79	81	83	85



NEW  
2021年春  
発売予定

## メンバーパンツ

男女兼用

MEMBER PANTS

Art no. 1853-2460-XX ネイビー/ブルー  
1853-2410-XX ブラック/グレー

¥5,500 (税抜価格¥5,000)

サイズ: 3XS ~ 4XL (日本サイズ) 96%ポリエステル / 4%スパandex MADE IN VIETNAM

※裾ジッパー付き

仕上がりサイズ 単位 (cm)

サイズ	3XS	2XS	XS	S	M	L	XL	2XL	3XL	4XL
ウエスト	58	62	66	68	72	74	76	80	84	88
脇丈	85	90	95	100	105	108	111	114	117	120
股下	63	67	71	74	78	80	82	84	86	88
股上	25	26	27	29	30	31	32	33	34	35
裾幅	12	13	14	15	16	17	18	19	20	21



## ドリーマージャケット

男女兼用

DREAMER JACKET

Art no. 1861-2452-XX ブラック/レッド  
1861-2574-XX ネイビー/ピンク

¥9,460 (税抜価格¥8,600)

サイズ: 3XS ~ 4XL (日本サイズ) 100%ポリエステル MADE IN CHINA

仕上がりサイズ 単位 (cm)

サイズ	3XS	2XS	XS	S	M	L	XL	2XL	3XL	4XL
胸囲	84	88	92	96	100	104	108	112	116	120
着丈	63	65	67	69	71	73	75	77	79	81
袖の長さ	49	51	53	55	57	59	61	63	65	67



## ドリーマーパンツ

男女兼用

DREAMER PANTS

Art no. 1853-2652-XX ブラック/レッド  
1853-2774-XX ネイビー/ピンク

¥7,150 (税抜価格¥6,500)

サイズ: 3XS ~ 4XL (日本サイズ) 100%ポリエステル MADE IN CHINA

※裾ジッパー付き

仕上がりサイズ 単位 (cm)

サイズ	3XS	2XS	XS	S	M	L	XL	2XL	3XL	4XL
ウエスト	52	56	60	64	68	72	76	80	84	88
脇丈	91	94	97	100	103	106	109	112	115	118
股下	67	69	71	73	75	77	79	81	83	85
股上	23	24	25	26	27	28	29	30	31	32
裾幅	16.5	17	17.5	18	18.5	19	19.5	20	20.5	21



## STIGA ベンチコートJP

STIGA BENCH COAT JP

男女兼用

NEW  
好評  
発売中

Art no. 1862-2211-XX ブラック

¥13,200 (税抜価格¥12,000)

サイズ: 150, S, L, XL (日本サイズ)

100%ポリエステル

MADE IN MYANMAR

バックスタイル



仕上がりサイズ 単位 (cm)

サイズ	150	S	L	XL
身幅	56	62	68	71
着丈	95	112	118	121
裾丈	78	83	88	91

## STIGA スウェットパンツJP

STIGA SWEATPANTS JP

男女兼用

NEW  
好評  
発売中

Art no. 1853-3422-XX グレー

¥6,930 (税抜価格¥6,300)

サイズ: S~XL (日本サイズ)

100%コットン

MADE IN CHINA

バックスタイル



仕上がりサイズ 単位 (cm)

サイズ	S	M	L	XL
適応ウエスト	72~76	76~81	81~87	87~93
総丈	98	101	104	107
股下	73	74	75	76

## STIGA ハーフパンツJP

STIGA HALF PANTS JP

男女兼用

NEW  
好評  
発売中

Art no. 1853-3511-XX ブラック

1853-3622-XX グレー

¥3,520 (税抜価格¥3,200)

サイズ: SS~LL (日本サイズ)

100%ポリエステル

MADE IN INDONESIA

仕上がりサイズ 単位 (cm)

サイズ	SS	S	M	L	LL
適応ウエスト	62~68	70~78	74~82	77~85	80~88
総丈	47	49	51	53	56
股下	21	22	24	25	27



## タオル エッジ

TOWEL EDGE

Art no. 1903-4820-01 ネイビー/イエロー

1903-5420-01 レッド/ネイビー

¥2,530 (税抜価格¥2,300)

35×85cm

100%コットン

MADE IN JAPAN (今治産)



## STIGA タオル JP

STIGA TOWEL JP

Art no. 1903-0419-01 ピンク/ネイビー

¥2,530 (税抜価格¥2,300)

35×85cm

100%コットン

MADE IN JAPAN (今治産)

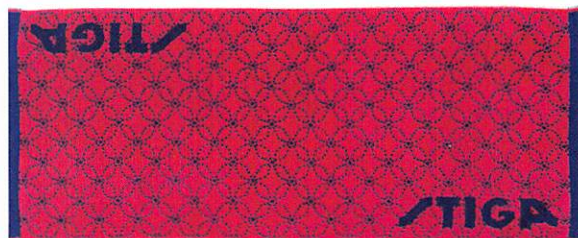



**ファイテンコラボソックス** 男女兼用  
PHITEN COLLABO SOCKS



Art no. 1950-0908-XX ホワイト/イエロー 丸つま先タイプ  
¥2,244 (税抜価格¥2,040)

1950-1008-XX ホワイト/イエロー 5本指タイプ  
¥2,376 (税抜価格¥2,160)

Sサイズ(22~24cm) / Mサイズ(25~27cm) / Lサイズ(27~29cm)

丸つま先: ポリエステル・綿・ナイロン・その他  
5本指: 綿・ナイロン・ポリエステル・その他

MADE IN JAPAN



**動きを変える スポーツをケアする**

スポーツ時に必要なフットケアと、動きのパフォーマンスをサポートすることにこだわって設計された機能性ソックスです。

- 横ブレ防止機能: 左右の足首のブレを抑制
- アーチリフト機能: 土踏まずのアーチを高く保ち衝撃を緩和
- 衝撃吸収: 母趾・小趾部分の生地を厚くし着地時の衝撃を吸収
- ムレ防止: メッシュ生地だからムレにくい
- 滑り止め加工: シューズ内でのムダな動きを防止

**STIGA ソックス JP1**

STIGA SOCKS JP1



Art no. 1950-0510-04 (Sサイズ) / 1950-0510-06 (Lサイズ) レッド  
1950-0610-04 (Sサイズ) / 1950-0610-06 (Lサイズ) ブルー  
1950-0810-04 (Sサイズ) / 1950-0810-06 (Lサイズ) イエロー

¥1,100 (税抜価格¥1,000)

Sサイズ(20cm~22cm) / Lサイズ(25cm~27cm)

綿・アクリル・ナイロン・ポリエステル・ポリウレタン

MADE IN JAPAN

**STIGA ソックス JP2**

STIGA SOCKS JP2



Art no. 1950-0620-04 (Sサイズ) / 1950-0620-05 (Mサイズ) ブルー  
1950-0720-04 (Sサイズ) / 1950-0720-05 (Mサイズ) ピンク  
1950-0820-04 (Sサイズ) / 1950-0820-05 (Mサイズ) イエロー

¥1,100 (税抜価格¥1,000)

Sサイズ(20cm~22cm) / Mサイズ(23cm~25cm)

綿・アクリル・ナイロン・ポリエステル・ポリウレタン

MADE IN JAPAN

**ヘッドバンド**

HEAD BAND

Art no. 1921-0514-01 ブラック  
¥550 (税抜価格¥500)

コットン

MADE IN CHINA



**リストバンド**

WRIST BAND

Art no. 1917-0114-01 ブラック  
¥550 (税抜価格¥500)

コットン

MADE IN CHINA





**NEW**  
2021年春  
発売予定



## STIGAシューズ CN-I

男女  
兼用

STIGA SHOES CN-I

Art no. CS6521-XX ブルー  
CS6581-XX オレンジ

¥7,150 (税抜価格¥6,500)

サイズ: 36~44 (ヨーロッパサイズ)

MADE IN CHINA

軽量かつ衝撃吸収に優れた一足

軽量で衝撃吸収に優れており、修敏性を求める選手に最適な一足です。足元でキラリと光るデザイン。

日本サイズ (cm)	22.0	22.5	23.5	24.5	25.0	26.0	26.5	27.0	28.0
ヨーロッパサイズ	36	37	38	39	40	41	42	43	44

**NEW**  
2021年春  
発売予定



## ライナーⅢ

LINER Ⅲ BLUE EDITION

Art no. 1560-0219-XX ネイビー

¥6,050 (税抜価格¥5,500)

サイズ: 36~46 (ヨーロッパサイズ)

MADE IN CHINA

軽量でシンプル。

俊敏性を求める選手におすすめ

軽量でシンプルなデザインで修敏性を求める選手に最適な一足です。シューズ袋付きです。



日本サイズ (cm)	22.0	22.5	23.5	24.5	25.0	26.0	26.5	27.0	28.0	29.0	30.0
ヨーロッパサイズ	36	37	38	39	40	41	42	43	44	45	46

## アジリティ

生産終了製品

AGILITY

Art no. 1560-0816-XX ブラック/オレンジ

¥5,720 (税抜価格¥5,200)

サイズ: 36~46 (ヨーロッパサイズ)

MADE IN CHINA

コストパフォーマンス抜群の一足!

洗練されたデザインで、卓球を始めたばかりの選手からトップ選手の動きまで対応した高性能かつ、防臭性にも優れたシューズでコストパフォーマンスの高い一足です。



日本サイズ (cm)	22.0	22.5	23.5	24.5	25.0	26.0	26.5	27.5	28.0	29.0	30.0
ヨーロッパサイズ	36	37	38	39	40	41	42	43	44	45	46



## フルラケットケース エッジ

BATCOVER EDGE

Art no. 1419-0002-82

¥1,540 (税抜価格¥1,400)

サイズ: 29×20×2cm

MADE IN CHINA

エッジの効いたデザインがポイント

ラケット1本を収納できる  
スリムなラケットケースです。

## ダブルラケットケース エッジ

BATWALLET DOUBLE EDGE

Art no. 1419-0002-81

¥2,420 (税抜価格¥2,200)

サイズ: 30×20×7cm

MADE IN CHINA

たっぷり収納できるのが魅力!

ラケットが2本収納でき、  
メンテナンスグッズやメモ帳、  
小物も入るケースです。

※中板は付属していません。



## ラケットケース エッジ JP

BATWALLET EDGE JP

Art no. 1420-0377-81 ピンク

1420-0266-81 ブルー

1420-0111-81 ブラック

¥2,420 (税抜価格¥2,200)

サイズ: 30×20×7cm

MADE IN CHINA

グレーとカラーのコンビがオシャレ

メンテナンスグッズやメモ帳、小物も入るケースです。  
ラケット2本収納可能。メンテナンスグッズを収納した場合は、  
ラケットの収納は1本になります。「STIGA クリーナー JP (165ml)」と  
「STIGA CL スポンジ」がピッタリ収納できます。

## アルミラケットケース ホーム

ALU BATCASE HOME

Art no. 1414-1079-34 ブラウン

¥3,520 (税抜価格¥3,200)

サイズ: 22×30×5.5cm

MADE IN CHINA

ラケットの保護に最適。  
タフなラケットケース大切なラケットを衝撃から守るケース。  
40mm ボールを3個収納可能です。



クラシックフルラケットケース 生産終了製品

BATCOVER CLASSIC

Art no. 1419-1910-82 ブラック  
1419-1940-82 ネイビー

¥1,980 (税抜価格¥1,800)

サイズ: 30×19.5×3cm

MADE IN CHINA

シンプルなデザインがポイント

ラケット1本を収納できるスリムなラケットケースです。



## クラシックフルラケットケース(日本限定バージョン)

BATCOVER CLASSIC

Art no. 1419-1970-82 ピンク

¥1,980 (税抜価格¥1,800)

日本限定

サイズ: 30×19.5×3cm

MADE IN CHINA

日本限定の鮮やかカラー!

ラケット1本を収納できるスリムなラケットケースです。



## クラシックダブルラケットケース(日本限定バージョン)

BATWALLET DOUBLE CLASSIC

Art no. 1419-1970-81 ピンク

¥2,750 (税抜価格¥2,500)

日本限定

サイズ: 30×20×6cm

MADE IN CHINA

収納たっぷり。日本限定がオシャレ!

ラケット2本を収納でき、メンテナンスグッズやメモ帳、小物も入るケースです。

リバースダブルラケットケース 生産終了製品

BATWALLET DOUBLE REVERSE

Art no. 1418-21-81 グレー

1418-61-81 ブルー

¥2,420 (税抜価格¥2,200)

サイズ: 30×19×6.5cm

MADE IN CHINA

センスを感じさせるシックなカラーリング

ラケット2本が収納でき、メンテナンスグッズやメモ帳、小物も入るケースです。



## ヘキサゴンダブルラケットケースII

HEXAGON BATWALLET DOUBLE II 生産終了製品

Art no. 1418-0231-81 ブラック

1418-0115-81 レッド

¥2,420 (税抜価格¥2,200)

サイズ: 30×19×6.5cm

MADE IN CHINA

試合に必携の2本収納タイプ

ラケット2本が収納でき、メンテナンスグッズやメモ帳、小物も入るケースです。





## バッグ エッジ

BAG EDGE

Art no. 1419-0002-80  
**¥4,950** (税抜価格¥4,500)

サイズ: 54×31×29cm

容量: 48L

MADE IN CHINA

### たっぷり入る、遠征用バッグ

大容量収納できるバッグです。  
 外側に小物を収納できるスペースもあり、  
 練習や大会、遠征に持って行けるバッグです。



## リバーストレーニングバッグ 生産終了製品

TRAININGBAG REVERSE

Art no. 1418-51-80 レッド  
**¥4,620** (税抜価格¥4,200)

サイズ: 44×30×28cm

MADE IN CHINA

### 適度な大きさで使いやすさバツゲンのバッグ

外側に小物を収納できるスペースもあり、普段の練習  
 や試合に使えるバッグです。



## マルチバッグ

MALUTI BAG

Art no. 1421-0166-80 ブルー  
 1421-0211-80 ブラック

**¥1,430** (税抜価格¥1,300)

サイズ: 42×53cm

100%ナイロン

MADE IN MYANMAR

### マルチに活躍する軽量バッグ

シューズを収納したり、洗濯物を入れたり、マルチに活躍します。



**NEW**  
 好評  
 発売中



## リュックサック エッジ

BACKPACK EDGE

Art no. 1419-0102-83

¥3,850 (税抜価格¥3,500)

サイズ: 29×43×19cm

容量: 23L

MADE IN CHINA

## 普段使いにぴったりのリュック

普段の練習、試合に使えるリュックサックです。  
サイドにはペットボトルが収納できるポケット付き。



## リュックサック エッジ XL

BACKPACK EDGE XL

Art no. 1419-0002-83

¥4,400 (税抜価格¥4,000)

サイズ: 30×50×21cm

容量: 30L

MADE IN CHINA

## 使い勝手の良い、少し大きめリュック

普段の練習、試合に使える大きめのリュックサックです。  
チェストベルトが付いており、肩ずれ防止、サイドには  
ペットボトルが収納できるポケット付き。



## ボールバッグ スペース

BALL BAG SPACE

Art no. 1418-01-83

¥1,540 (税抜価格¥1,400)

サイズ: 30×43×17cm

MADE IN CHINA

## 持ち運びに便利!

40mmボールを300個  
収納可能です。



※ボールは付属していません。



### 3スター パフォーム 40+ 3個入り

PERFORM 40+ 3STAR 3PCS

Art no. 1113-2110-03

¥924 (税抜価格¥840)

MADE IN CHINA

※国際卓球連盟公認



### 3スター パフォーム 40+ 100個入り

PERFORM 40+ 3STAR 100PCS

Art no. 1113-2110-10

¥27,500 (税抜価格¥25,000)

MADE IN CHINA

※国際卓球連盟公認



### トレーニングボール 40+ 100個入り

TRAINING 40+ 100PCS

Art no. 1110-2710-10

¥8,360 (税抜価格¥7,600)

MADE IN CHINA



### STIGA クリーナー JP

STIGA CLEANER JP

Art no. 1907-0619-00 165mℓ

¥550 (税抜価格¥500)

MADE IN JAPAN

卓球ラバーの汚れ、ホコリを取り除き、ラバーの性能をより良い状態にキープします。フロンガスは使用していません。



### STIGA CL スポンジ

STIGA CL SPONGE

Art no. 1907-0719-00

¥330 (税抜価格¥300)

サイズ: ケース直径45mm

MADE IN JAPAN

ラバークリーナー JP用のスポンジです。ミニタイプです。



### サーフェイザーラッカー

SURFAZER LACQUER

Art no. 1913-0117-30 30mℓ

¥1,210 (税抜価格¥1,100)

MADE IN ROMANIA

ラバーを剥がす際に、ラケット表面を守るコート剤です。



### グルーアPLICATER

GLUE APPLICATOR

生産終了製品

※10個入りのみ

Art no. 1910-0317-10 スポンジ10個入り

¥440 (税抜価格¥400)

Art no. 1910-0317-50 スポンジ50個入り

¥1,320 (税抜価格¥1,200)

MADE IN CHINA

アタッチパワーグルーでラバーを貼る際に使用するスポンジです。

### アタッチパワーグルー

ATTACH POWER GLUE

Art no. 9929-11 100mℓ ¥1,980 (税抜価格¥1,800)

1910-0113-50 500mℓ ¥6,600 (税抜価格¥6,000)

MADE IN JAPAN

※J.T.T.A.A. 日本卓球協会公認

接着力も優れつつ、残った膜も剥がしやすい日本製の接着剤です。





## STIGA エッジテープ JP(起毛タイプ)

STIGA EDGE TAPE JP

Art no. 1914-0120-08 8mm×48cm  
 1914-0220-10 10mm×48cm  
 1914-0320-12 12mm×48cm

¥385 (税抜価格¥350)

SHOP 12個入り/箱

MADE IN JAPAN

シンプルでクールなデザインのラケットの側面を守るテープです。

※起毛タイプ



## STIGA ショックレス エッジテープ

STIGA SHOCKLESS EDGE TAPE

Art no. 1914-1907-10 ピンク 10mm×48cm  
 1914-1908-10 ゴールド 10mm×48cm  
 1914-1907-12 ピンク 12mm×48cm  
 1914-1908-12 ゴールド 12mm×48cm

¥550 (税抜価格¥500)

SHOP 12個入り/箱

MADE IN JAPAN

## 三層構造

表皮層.....摩耗に強く、柔らかい。表面にはミクロの無数の孔があり、水分や空気がスムーズに移動。

スポンジ層.....ミクロの袋が無数に連なり、ボリューム感、クッション性を実現することで、衝撃吸収力をアップ。

繊維層.....極細繊維を特殊構造で組み、あらゆる方向に対して伸びとしなやかさを持たせることで、製品強度をアップ。



## エッジテープ

EDGE TAPE

Art no. 9541-04 12mm×50m ¥4,620 (税抜価格¥4,200)  
 9541-03 12mm×5m ¥1,100 (税抜価格¥1,000)  
 9541-01 9mm×5m ¥1,100 (税抜価格¥1,000)

MADE IN GERMANY

シンプルでクールなデザインのラケットの側面を守るテープです。



## STIGA ラバー吸着シート

STIGA RUBBER PROTECTOR

Art no. 1926-2218-01  
 ¥550 (税抜価格¥500)

サイズ: 17.5cm×17.5cm

SHOP 12枚/箱

MADE IN JAPAN

何度も使える、ラバーを保護する吸着シートです。

DESIGNED IN SWEDEN  
ラバー吸着シートDESIGNED IN SWEDEN  
RUBBER PROTECTOR

Art no. 1926-2318-01  
 ¥550 (税抜価格¥500)

サイズ: 17.5cm×17.5cm

SHOP 12枚/箱

MADE IN JAPAN

何度も使える、ラバーを保護する吸着シートです。



## ラバー粘着シート DNA

STICKY SHEET FOR  
RUBBER PROTECTION WITH DNA

Art no. 1914-0420-00  
 ¥275 (税抜価格¥250)

サイズ: 17cm×17cm

2枚セット/袋

MADE IN JAPAN

ラバーを汚れやホコリなどから守り、ラバーの劣化などを防止する粘着保護シートです。





**グリップテープ** 生産終了製品  
OVERGRIP

Art no. 1915-0014-01 ブラック  
1915-0214-00 ホワイト  
1915-0314-09 ネオングリーン  
¥550 (税抜価格¥500)

MADE IN CHINA



グリップ止め用テープ



吸汗性、耐久性に優れたグリップテープ。  
ソフトな素材で手にフィットします。グリップテープ止め用テープ付き。

**プレミアム クリップ**  
(ネット&サポート)  
PREMIUM CLIP

Art no. 6390-00  
¥4,400 (税抜価格¥4,000)

MADE IN CHINA

※国際卓球連盟公認

プロクリップより頑丈になったことで、  
高級感のあるネット&サポートです。

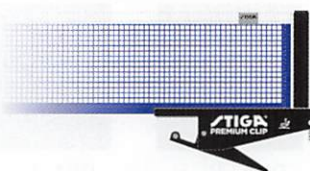
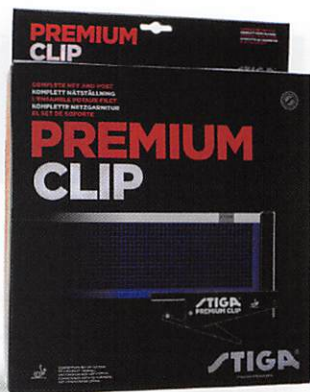

**プレミアムネット(ブルー)**  
**プレミアム クリップ用**  
EXTRA NET PREMIUM

Art no. 6490-00  
¥880 (税抜価格¥800)

MADE IN CHINA

※国際卓球連盟公認

プレミアムクリップ用の交換ネットです。



**テーブルカバー**  
(オープンタイプ) 生産終了製品  
TABLE COVER UNFOLDED TABLES

Art no. 1916-0216-01  
¥9,900 (税抜価格¥9,000)

MADE IN CHINA

台を開いた状態で、ホコリや  
汚れから卓球台を守るカバーです。



**ウォーターボトル**  
WATER BOTTLE

Art no. 1922-0615-02 グレー  
1922-1015-07 パープル  
1922-0915-06 ターコイズ  
¥2,200 (税抜価格¥2,000)

650ml BPA Free

MADE IN CHINA

普段の練習や試合に使い、キャップを開けて傾けてもキャップが倒れない仕様です。注ぎ口が大きく、氷も入れやすくなっています。持ち運びしやすいストラップ付き。





## ▶ 超攻撃型セット

威力のある両ハンド攻撃を求める選手にお勧めの組み合わせ。スウィートスポットの広さも特徴のラケットで繊細かつダイナミックプレーを目指す選手にお勧め。



## ▶ 特殊素材ミドル～ハイクラスセット

回転量の多いドライブを打つことができるDNA プロ HとDNA プロ Mを組み合わせることで弾みと回転のバランスをとり、プレー領域を問わない組み合わせ。



## ▶ 木材7枚合板ミドル～ハイクラスセット

ラバーの性能を生かすことができドライブの連打で得点を求める選手に。木材7枚で迷ったらこの組み合わせ。



## ▶ 安定 + パワーヒッターセット

しっかり回転をかけ、威力のあるドライブで相手を圧倒したい選手にお勧めの組み合わせ。

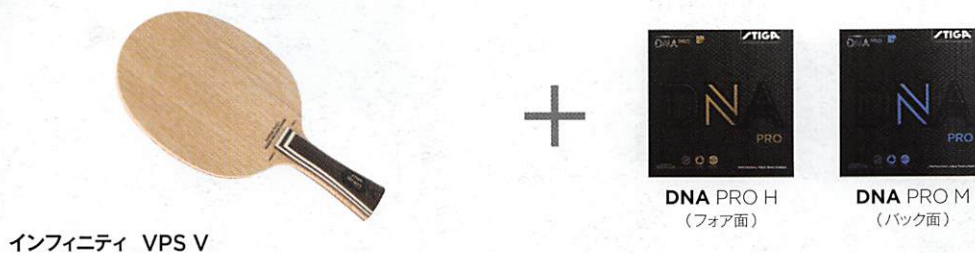

## ▶ 安定型攻撃セット

ソフトな打球感のラケットとラバーを組み合わせることでドライブ、ブロック、ミート打ち、総合的な安定感に優れた組み合わせ。エナジーウッドV2WRBは弧線タイプ、セレロウッドは若干軽量でミート打ちタイプにお勧め。





▶ 異質攻撃セット

バックの表ソフトで相手のベースを乱し、強打で試合を優位に進めたい選手にお勧めの組み合わせ。

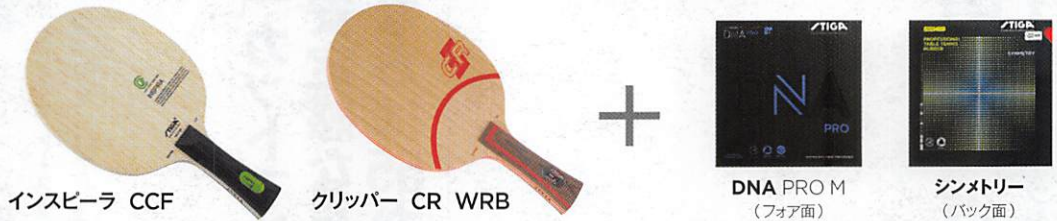

▶ レディースセット

上品なデザインかつ球持ち+弾みのバランスがとれたラケットと、ソフトな打球感のラバーにより、台上技術からミート打ち、ブロック技術に優れた組み合わせ。女性選手にお勧めのセット。



▶ テンション系エントリーセット



コントロール性能に優れたベストセーララケットとローテンション系のラバーでしっかり基礎、フォームを固めつつ、威力を求めるプレーヤーに。



▶ エントリーセット



コントロール性能に優れたベストセーララケットとクラシックなラバーでしっかり基礎、フォームを固めたいプレーヤーに。



▶ カット型エントリーセット (攻撃型)



カット、ツツキの安定性に特化した組み合わせ。カットを始めたての選手で基礎を固めつつ、さらに攻撃も求める選手にお勧め。



▶ カット型エントリーセット (安定型)

カット、ツツキの安定性に特化した組み合わせ。カットを始めたての選手で基礎を固めたい選手にお勧め。



▶ カット型ミドル～ハイクラスセット



カットの変化で相手のプレーを乱し、強い攻撃で得点をする。攻守のバランスを目指す選手に最適の組み合わせ。バックは安定、フォアは変化+攻撃スタイルを目指すプレーヤーに。





# 塩野真人

(ステイガスポーツジャパン)



「カットマン目線で開発を行いました。  
安定感ならば20、より変化を求める  
ならば55が良いと思います」

塩野

ます。難しいボールに対してもカットがしやすいですし、ナチュラルにナックルも出たりするので変化も十分だと感じています。

また、地味な技術ですがツツキの切れ味がとても良く、安心してプレーすることができます。

**塩野** カットマンが粒高を選ぶ時は、自分のプレースタイルを考慮して選ぶのがいいでしょうね。カット

トに求めるものは安定感なのか、それとも強い変化なのか。安定感ならば20、変化ならば55となりますね。

**御内** パーティカルは粒を縦に並べているのが特長ですよ。相手のボールを抑えやすく、すくくカットに向いているラバーだと感じています。

1月の全日本選手権では若手の

強打者との対戦が続きましたが、パーティカル20は強打に対しても押されることがなく、しっかりとカットすることができました。また、ラケットを回して粒高のフォアカットで強烈に切るプレーも効いて得点できました。ツツキの変化も相手が嫌がっているのがわかり、改めて良いラバーだと実感することができました。



塩野真人使用



パーティカル 55



# 御内健太郎

(シチスン時計)

「バーティカル20は、全日本でも強打者のドライブに押されることなく、安定したカットができました」

御内

ステイガの人気粒高である『バーティカル』シリーズは、

元日本代表として活躍したカットマン、塩野真人によって開発された。

現役カットマンの第一人者である御内健太郎選手と、塩野が『バーティカル』シリーズを語り合う。

●カットマンとして、粒高を使っている理由を教えてください。

御内 守備(カット)のことを第一に考えて使っています。裏ソフトや表ソフトだとツツキとドライブを混ぜた前後や、ドライブで緩急をつけられた時に技術力がないとカットで対応しきれない。まずはしっかりと入れることを考えると

粒高が一番やりやすいですね。

塩野 私は現役を引退してからは練習量が少ないため、スイングスピードが遅くなっています。そこで、用具の力を借りてカットに強い変化をつけることを考えて『バーティカル55』を使っています。

御内 確かに55でのカットは変化があるし、重いですね。ぼくはス

ポンジが軟らかくて安定感がある

『バーティカル20』を使用しています。55も良い粒高ですが、硬くて弾みが高くなるので、強打をカットする時に少し飛んでいってしまう。20だとしっかりとカットで押え込むことができ、質の高いカット(ゆっくりとした重いカット)で、戻りの時間も作ることができ



御内健太郎選手使用



バーティカル 20





## 粒高ラバー

パーティカル、ホリゾントルの粒形状は最大限に倒れやすい設計で、変化がつけやすい。  
パーティカルは直線的に相手のコートに突き刺さり、ホリゾントルは弧線を描くラバー。

「20」はスポンジ硬度を表し、軟らかいスポンジでコントロール性に特化／「55」はスポンジ硬度を表し、硬いスポンジで変化をつけることに特化

## 総合力

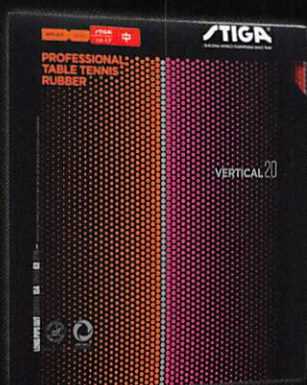

御内健太郎  
選手使用

変化&攻撃  
前陣にも

塩野真人  
使用

## パーティカル 20

VERTICAL 20  
粒高ラバー（縦目）

Art no.1710-2005-XX **RED**  
Art no.1710-2001-XX **BLACK**  
中（17）、薄（13）、特薄（06）

¥3,960（税抜価格¥3,600）

スポンジ硬度 20±3

MADE IN JAPAN

## パーティカル 20 OX

VERTICAL 20 OX  
粒高ラバー（縦目）

Art no.1710-2005-01 **RED**  
Art no.1710-2001-01 **BLACK**

¥3,740（税抜価格¥3,400）

MADE IN JAPAN

## パーティカル 55

VERTICAL 55  
粒高ラバー（縦目）

Art no.1710-5505-XX **RED**  
Art no.1710-5501-XX **BLACK**  
中（17）、薄（13）、特薄（06）

¥3,960（税抜価格¥3,600）

スポンジ硬度 55±3

MADE IN JAPAN

## パーティカル 55 OX

VERTICAL 55 OX  
粒高ラバー（縦目）

Art no.1710-5505-01 **RED**  
Art no.1710-5501-01 **BLACK**

¥3,740（税抜価格¥3,400）

MADE IN JAPAN

## パーティカル 20

粒の目を縦目にする事で抑えやすさ、攻撃時の打ちやすさに特化し、粒高を初めて使う選手におすすめのラバー。セルロイドボールからプラスチックボールに変わり、ボールの弾道を抑えることが必要になった時代に合った粒高。前陣で安定を求める選手や、とにかく粘り強くプレーをするカットマンに最適。

パーティカル 20・55 OX……縦目の粒形状により、相手のドライブの抑えやすさ、攻撃時の打ちやすさに優れた一枚ラバー。相手のドライブを低く抑えて、攻撃につなげる選手に。

※「20 OX」と「55 OX」の性能は同一です。

## ツッツキ台上No.1



## ブツ切れカット



## ホリゾントル 20

HORIZONTAL 20  
粒高ラバー（横目）

Art no.1711-2005-XX **RED**  
Art no.1711-2001-XX **BLACK**  
中（17）、薄（13）、特薄（06）

¥3,960（税抜価格¥3,600）

スポンジ硬度 20±3

MADE IN JAPAN

## ホリゾントル 20

軟らかめのスポンジでコントロールもしやすく、粒の目は横目で、変化も出しやすい。とても扱いやすく、スイングスピードを上げてコントロールができ、切れ味もアップする。台上技術もやりやすく、ツッツキの安定感は抜群。かつ自分自身で変化も出せる総合力に優れたラバー。

ホリゾントル 20・55 OX……横目の粒形状により、揺れるようなブッシュ、ブロックが魅力の一枚ラバー。相手のドライブの回転を利用し、変化で点を取る選手に。

## ホリゾントル 55

HORIZONTAL 55  
粒高ラバー（横目）

Art no.1711-5505-XX **RED**  
Art no.1711-5501-XX **BLACK**  
中（17）、薄（13）、特薄（06）

¥3,960（税抜価格¥3,600）

スポンジ硬度 55±3

MADE IN JAPAN

## ホリゾントル 55

硬めのスポンジを使用したことで、相手のボールの威力に押されることがなく、横目の特徴である粒高の変化を最大限に発揮し、対戦選手を惑わすことに特化したラバー。ナックルのツッツキ、揺れるブッシュ、相手が持ち上がらないほどのカットを出すことを可能としたラバー。

※「20 OX」と「55 OX」の性能は同一です。



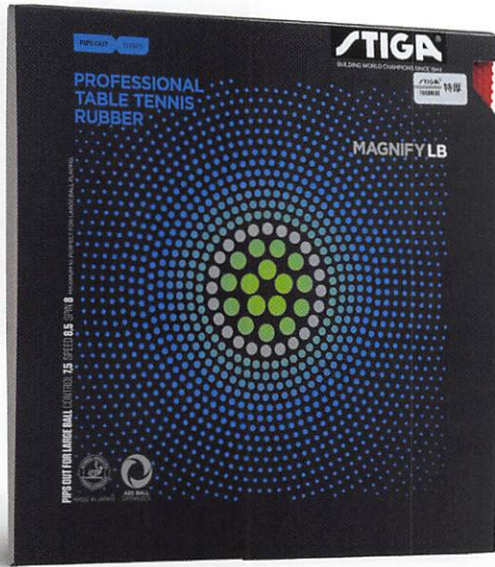

### マグニファイ LB

MAGNIFY LB  
ラージボール用表ソフト

Art no.1713-0105-XX RED  
Art no.1713-0201-XX BLACK  
特厚(22), 厚(20), 中厚(18), 中(16)  
¥5,280 (税抜価格¥4,800)

コントロール 7.5	スピード 8.5	スピン 8
スポンジ硬度 33±3	MADE IN JAPAN	

#### ラージ用テンションラバー

テンションを強くかけ、独自の技術によりラージボールプレーヤーに求められるスピード、スピン共にハイレベルに実現したラージボールラバー。

### セントリック カーボン

CENTRIC CARBON

Art no.1082-XX  
¥26,400 (税抜価格¥24,000)  
FLA (35), STR (37), PEN (65), PAC (75)



スピード 145	木材5枚+ カーボン2枚 (インナー)	板厚(mm) 5.6±	PAC搭載製品
コントロール 44		平均重量(g) 90±5	MADE IN SWEDEN

バランス抜群! ラージボールに最適な  
インナーラケット

詳細は6ページを参照ください。

ラージボール  
おすすめ  
ラケット

### ハイブリッドウッド NCT

HYBRID WOOD NCT

Art no.1039-XX  
¥16,500 (税抜価格¥15,000)  
FLA (35), STR (37), PEN (65)



スピード 129	木材9枚	板厚(mm) 6.6±	
コントロール 52		平均重量(g) 100±5	MADE IN SWEDEN

ズシリと重い合板は想像  
以上のパワーボールを放つ

詳細は10ページを参照ください。

### カーボネード 245

CARBONADO 245

Art no.1063-XX  
¥27,500 (税抜価格¥25,000)  
FLA (35), STR (37), PEN (65), PAC (75)



スピード 152	木材5枚+ カーボン2枚 (アウトター)	板厚(mm) 5.8±	PAC搭載製品
コントロール 40		平均重量(g) 95±5	MADE IN SWEDEN

弧線に圧倒的なスピードを!

詳細は5ページを参照ください。

### カーボネード 290

CARBONADO 290

Art no.1064-XX  
¥27,500 (税抜価格¥25,000)  
FLA (35), STR (37), PEN (65), PAC (75)



スピード 152	木材5枚+ カーボン2枚 (アウトター)	板厚(mm) 5.8±	PAC搭載製品
コントロール 40		平均重量(g) 95±5	MADE IN SWEDEN

爆発的な攻撃力を備える

詳細は5ページを参照ください。

### カーボ 7.6 WRB

CARBO 7.6 WRB

Art no.2041-XX  
¥14,300 (税抜価格¥13,000)  
FLA (35), STR (37), PEN (65)



スピード 121	木材7枚+ カーボン6層 (ハウター)	板厚(mm) 6.5±	
コントロール 60		平均重量(g) 95±5	MADE IN SWEDEN

パウダーでパワーアップした7枚合板

詳細は6ページを参照ください。



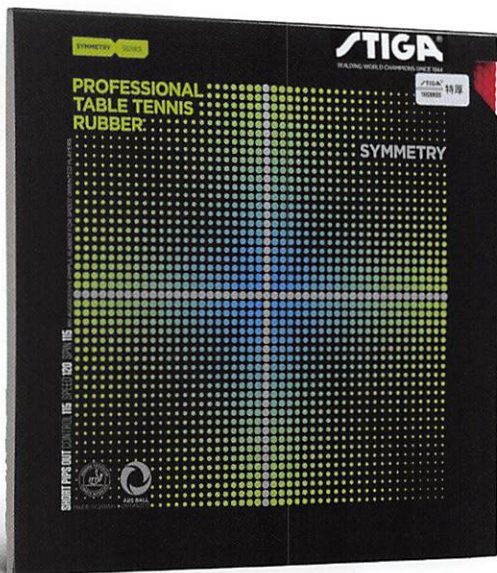

## シンメトリー

SYMMETRY  
テンション系表ソフト

Art no.1709-1805-XX **RED**  
Art no.1709-1801-XX **BLACK**  
特厚 (22), 厚 (20), 中厚 (18), 中 (16)  
¥4,620 (税抜価格¥4,200)

コントロール 115    スピード 120    スピン 115  
スポンジ硬度 39±3    MADE IN JAPAN

### 新しい粒形状の日本製表ラバー

日本製テンション系表ソフトラバー。  
攻撃時にはほど良いスピードと強い回転力を実現し、新しい粒形状でブロックがやりやすいラバー。

## ラジカル

RADICAL  
表ソフト

Art no.9810-XX **RED**  
Art no.9811-XX **BLACK**  
特厚 (23), 厚 (20), 中厚 (18)  
¥2,530 (税抜価格¥2,300)

コントロール 122    スピード 111    スピン 112    ACS  
スポンジ硬度 47±3    MADE IN JAPAN

### ビギナー向けの使いやすい表ソフト

扱いやすい表ソフトラバー。表ソフトのビギナーにおすすめ。

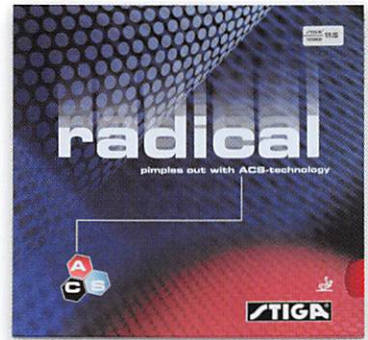

## クリッパ

CLIPPA  
表ソフト

Art no.9808-XX **RED**  
Art no.9809-XX **BLACK**  
厚 (20), 中厚 (18), 中 (15)  
¥3,300 (税抜価格¥3,000)

コントロール 126    スピード 107    スピン 110  
スポンジ硬度 45±3    MADE IN JAPAN

### トップ選手が愛用した表ソフトの決定版

ロングセラーラバー。元世界チャンピオン、元金メダリストの劉国梁 (中国) が使用していた表ソフトラバー。表ソフトでドライブからスマッシュ攻撃を得意とする選手におすすめ。



生産終了製品



### ENLARGED SPONGE CELLS

DNAのスポンジは、大きな気泡を持つ事により、弾性が強化され、それによってトップスピンに対して高い弧線を描く。また、ラケットとラバーの相性の強化にもつながり、心地良い打球感と打球音も併せ持つ。



### THE ACS-TECHNOLOGY

抜群のコントロール性を備えた超軽量ラバーで、高い弾力性によってスピードを出すことができるシステム。



### THE SYNERGY TECH

スウェーデンと日本の科学を融合して、高い性能のラバーを実現したテクノロジー。



### BUILT-IN SPEED GLUE EFFECT

最大限にパワーを発揮することができる。



### TRANSTENSION SPONGE

独自のテンション加工テクノロジー。



### LONG TRAJECTORY

長い弧線を描くことができるように開発されたラバー。



### APS

まっすぐな粒形状により、ボールをつかむことができ、思いのままに操ることができるシステム。



プラスチックボールに対応するために開発された最新の技術。スポンジによる反発が強くなるシステム。



### TENSION RUBBER

テンションを強くかけたラバー。



**エアロック S**AIROC S  
テンション系裏ソフトArt no.1703-0405-XX RED  
Art no.1703-0401-XX BLACK  
特厚 (21), 厚 (19), 中厚 (17)

¥5,390 (税抜価格¥4,900) 生産終了製品

コントロール 86	スピード 141	スピン 128	生産終了製品	AIROC	APS	OCS
スポンジ硬度 43±3	MADE IN JAPAN					

天然ゴムを多く含む軟らかめのシートと軟らかいスポンジの組み合わせ。打球感が柔らかく、適度な弾みとコントロール性能に優れたラバー。

**エアロック M**AIROC M  
テンション系裏ソフトArt no.1703-0505-XX RED  
Art no.1703-0501-XX BLACK  
特厚 (21), 厚 (19), 中厚 (17)

¥5,390 (税抜価格¥4,900) 生産終了製品

コントロール 80	スピード 149	スピン 128	生産終了製品	AIROC	APS	OCS
スポンジ硬度 48±3	MADE IN JAPAN					

天然ゴムを多く含む軟らかめのシートとミディアムの硬さのスポンジの組み合わせ。ボールをつかんでから弾き出すラバー。

**イノバ**INNOVA  
裏ソフトArt no.9834-XX RED  
Art no.9835-XX BLACK  
特厚 (23), 厚 (20), 中厚 (18)

¥2,530 (税抜価格¥2,300)

コントロール 116	スピード 115	スピン 124	生産終了製品	AIROC	
スポンジ硬度 47±3	MADE IN JAPAN				

昔ながらの安定性に優れたラバー。

**イノバ ウルトラ ライト**INNOVA ULTRA LIGHT  
裏ソフトArt no.9884-XX RED  
Art no.9885-XX BLACK  
特厚 (23), 厚 (20), 中厚 (18)

¥2,530 (税抜価格¥2,300)

コントロール 123	スピード 110	スピン 123	生産終了製品	AIROC	
スポンジ硬度 40±3	MADE IN JAPAN				

イノバの軽めのタイプ。

**ブースト TC**BOOST TC  
テンション系裏ソフトArt no.9895-XX RED  
Art no.9896-XX BLACK  
特厚 (23), 厚 (20), 中厚 (18)

¥4,180 (税抜価格¥3,800)

コントロール 93	スピード 133	スピン 125	生産終了製品	AIROC	
スポンジ硬度 40±3	MADE IN JAPAN				

軟らかめのスポンジが素晴らしいボールタッチを生み出す。コントロールを重視したラバー。

**ブースト TS**BOOST TS  
テンション系裏ソフトArt no.9897-XX RED  
Art no.9898-XX BLACK  
特厚 (23), 厚 (20), 中厚 (18)

¥4,510 (税抜価格¥4,100)

コントロール 97	スピード 125	スピン 128	生産終了製品	AIROC	
スポンジ硬度 40±3	MADE IN JAPAN				

ブーストシリーズの中で一番軟らかいスポンジを使用し、バキンという打球音、打球感が魅力的。打球音とコントロールを求める選手向け。

**ジェネシス S**GENESIS S  
テンション系粘着性裏ソフトArt no.1705-1105-XX RED  
Art no.1705-1101-XX BLACK  
特厚 (22), 厚 (20)

¥4,730 (税抜価格¥4,300) 生産終了製品

コントロール 83	スピード 144	スピン 131	生産終了製品	AIROC	OCS	TENSION RUBBER
スポンジ硬度 45±5	MADE IN CHINA					

トップシートの回転力と軟らかめのスポンジ。安定したラリーで勝負できるラバー。

**ジェネシス M**GENESIS M  
テンション系粘着性裏ソフトArt no.1705-1205-XX RED  
Art no.1705-1201-XX BLACK  
特厚 (22), 厚 (20)

¥4,730 (税抜価格¥4,300) 生産終了製品

コントロール 77	スピード 152	スピン 131	生産終了製品	AIROC	OCS	TENSION RUBBER
スポンジ硬度 49±5	MADE IN CHINA					

トップシートの回転力とミディアムではあるが硬めのスポンジ。回転+スピードで押していくタイプのラバー。

**ジェネシス II スピン S**GENESIS II SPIN S  
テンション系粘着性裏ソフトArt no.1709-1305-XX RED  
Art no.1709-1301-XX BLACK  
特厚 (22), 厚 (20)

¥5,280 (税抜価格¥4,800) 生産終了製品

コントロール 87	スピード 145	スピン 135	生産終了製品	AIROC	OCS	TENSION RUBBER
スポンジ硬度 44±5	MADE IN CHINA					

軟らかいスポンジを使用し、引っ掛かりと打球感のバランスが良く、高いピッチ音とコントロール性能に優れているラバー。

**ジェネシス II スピン M**GENESIS II SPIN M  
テンション系粘着性裏ソフトArt no.1709-1405-XX RED  
Art no.1709-1401-XX BLACK  
特厚 (22), 厚 (20)

¥5,280 (税抜価格¥4,800) 生産終了製品

コントロール 81	スピード 153	スピン 135	生産終了製品	AIROC	OCS	TENSION RUBBER
スポンジ硬度 48±5	MADE IN CHINA					

ミディアムの硬さのスポンジを使用し、スピン性能を保持しつつ、スピードも向上させたラバー。





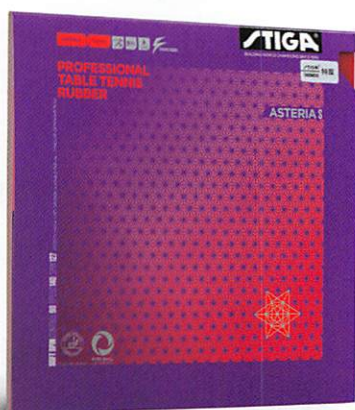

## アステリア S

ASTERIA S  
テンション系裏ソフト

Art no.1713-0405-XX **RED**  
Art no.1713-0501-XX **BLACK**  
特厚 (21), 厚 (19), 中厚 (17), 中 (15)  
¥4,180 (税抜価格¥3,800)

日本限定



コントロール	90	スピード	140	スピン	127
スポンジ硬度	40 ± 3		MADE IN JAPAN		

コントロール性能に優れ、ほど良い球離れで、打球時には素晴らしい音が出る。驚異的な感覚の良さで扱いやすさを重視した日本製ラバー。



## メンド

MENDO  
裏ソフト

Art no.9804-XX **RED**  
Art no.9805-XX **BLACK**  
特厚 (23), 厚 (20), 中厚 (18), 中 (15)  
¥2,750 (税抜価格¥2,500)

コントロール	125	スピード	108	スピン	122
スポンジ硬度	47 ± 3		MADE IN JAPAN		

昔ながらのクラシックラバー。

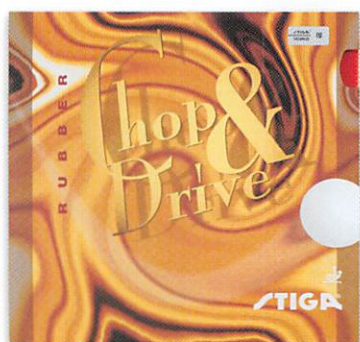

## チョップ&ドライブ

CHOP & DRIVE  
微粘着裏ソフト

Art no.9819-XX **RED**  
Art no.9820-XX **BLACK**  
厚 (20), 中厚 (18), 中 (15)  
¥3,190 (税抜価格¥2,900)

コントロール	143	スピード	82	スピン	125
スポンジ硬度	47 ± 3		MADE IN JAPAN		

微粘着のトップシートで、安定した回転とコントロールのバランスが取れたラバー。

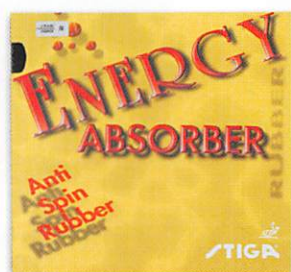

## エナジー アブゾーバー

ENERGY ABSORBER  
アンチ

Art no.9812-XX **BLACK**  
厚 (20), 中 (16)  
¥2,200 (税抜価格¥2,000)

コントロール	149	スピード	65
スポンジ硬度	45 ± 3		MADE IN JAPAN

変化とコントロールを実現

アンチでの変化とコントロールの安定で勝負。



マントラ シリーズ  
**MANTRA SERIES**

**マントラ S**

MANTRA S  
テンション系裏ソフト

Art no.1708-1505-XX **RED**  
Art no.1708-1501-XX **BLACK**  
特厚 (21), 厚 (19), 中厚 (17)  
¥4,620 (税抜価格¥4,200)



コントロール **84** スピード **146** スピン **132**  
スポンジ硬度 **44±3** **MADE IN JAPAN**

ボールをつかむ感覚と適度な球離れの早さ。  
安定したラリーを好む選手に。

**マントラ M**

MANTRA M  
テンション系裏ソフト

Art no.1708-1605-XX **RED**  
Art no.1708-1601-XX **BLACK**  
特厚 (21), 厚 (19), 中厚 (17)  
¥4,620 (税抜価格¥4,200)



コントロール **77** スピード **155** スピン **132**  
スポンジ硬度 **48±3** **MADE IN JAPAN**

回転と球離れの良さのバランスが取れたラバー。  
ドライブのラリーを好む選手に。

**マントラ H**

MANTRA H  
テンション系裏ソフト

Art no.1708-1705-XX **RED**  
Art no.1708-1701-XX **BLACK**  
特厚 (21), 厚 (19), 中厚 (17)  
¥4,620 (税抜価格¥4,200)



コントロール **77** スピード **156** スピン **132**  
スポンジ硬度 **52±3** **MADE IN JAPAN**

球離れが早く、ピッチの早いラリーを好む選手に。

**キャリブラ LT**

CALIBRA LT  
テンション系裏ソフト

Art no.9825-XX **RED**  
Art no.9826-XX **BLACK**  
特厚 (23), 厚 (20), 中厚 (18)  
¥5,280 (税抜価格¥4,800)

コントロール **81** スピード **147** スピン **125**  
スポンジ硬度 **47±3** **MADE IN JAPAN**

軽量タイプのラバー。スピード、スピンのバランスが非常に高く、ピッチの速さで勝負できるラバー。



生産終了製品

**キャリブラ LT サウンド**

CALIBRA LT SOUND  
テンション系裏ソフト

Art no.9827-XX **RED**  
Art no.9828-XX **BLACK**  
特厚 (23), 厚 (20), 中厚 (18)  
¥5,280 (税抜価格¥4,800)

コントロール **89** スピード **135** スピン **125**  
スポンジ硬度 **40±3** **MADE IN JAPAN**

打球感と打球音が快適。打球時の快適さは抜群。

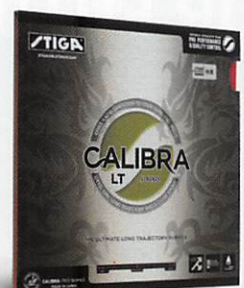



# Coming Soon

2021年春以降  
『DNA』シリーズ追加リリース予定!!

## A RUBBER FOR A POWERFUL, MODERN PLAYING STYLE.

DNA PROは、独自の粒形状を搭載し、力強さとグリップ力に重点をおいた、  
現代の攻撃的なプレースタイルに適したドイツ製ラバー。  
トップシートの天然ゴムと合成ゴムの絶妙な配合によって、グリップ力と耐久性を強化した。

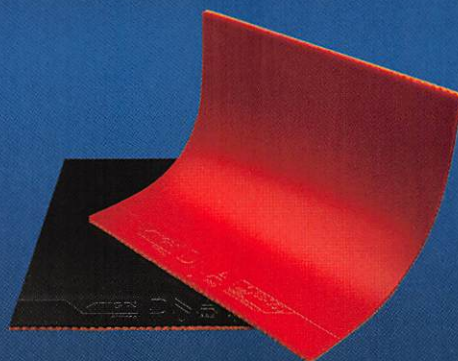
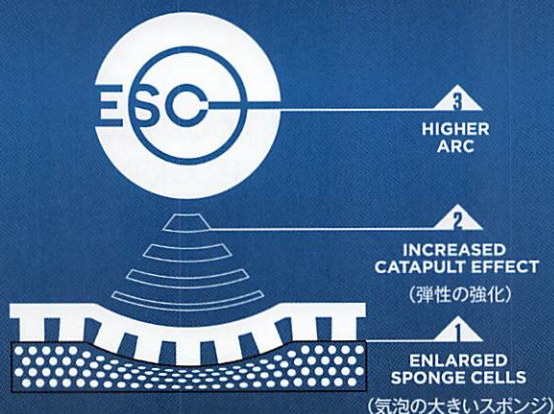

## FOR FUTURE STARS OF CONTROL AND SPIN.

フューチャー

### DNA FUTURE M

Art no.1712-0805-XX **RED**  
Art no.1712-0801-XX **BLACK**  
厚(19)、中厚(17)

¥3,850 (税抜価格¥3,500)

コントロール 124 スピード 115 スピン 124  
スポンジ硬度(基準) 47.5°

MADE IN GERMANY



DNA FUTUREは、中国の卓球アカデミーとともに、コントロールとグリップ力に重点をおいて開発されたドイツ製裏ソフト。スポンジ硬度(基準)47.5°のミディアムスポンジを搭載し、基本打法や回転のかけ方などを身につけていきたい選手のポテンシャルを上げるラバーだ。





# DNA

MADE IN GERMANY

DNAシリーズは、スティガ初のドイツ製ラバー。

卓球を始めたばかりの選手からトップクラスの選手まで、幅広いプレースタイルに対応できるように種類を取り揃えている。

DNA PROは、スウェーデンナショナルチームと中国ナショナルチームのメンバーとともに開発され、現代のプレースタイルに適した形で作られた。

DNAラバーの力強さ、心地良い打球感が生み出すハイパフォーマンスな性能を体感してほしい。

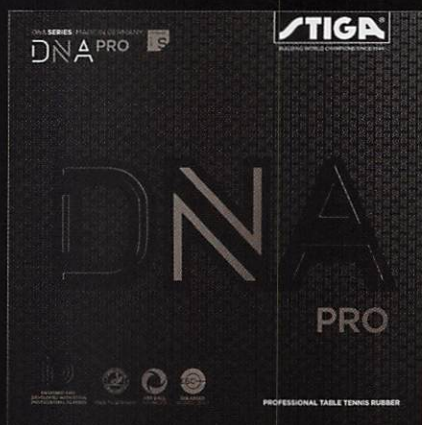

## プロ DNA PRO S

Art no.1712-0105-XX **RED**  
Art no.1712-0101-XX **BLACK**

特厚(21)、厚(19)

¥6,380 (税抜価格¥5,800)

コントロール 80 スピード 152 スピン 134  
スポンジ硬度(基準) 42.5° MADE IN GERMANY



コントロール性能に優れたラバー。  
高い打球音が心地良い!

スポンジ硬度(基準)42.5°のソフトスポンジを搭載することにより、ボールをつかむ時間が増し、コントロール性能に優れている。また、高い打球音も感じることができる。前陣でのブロックやコース取り中心にプレーする選手へお勧め。



## プロ DNA PRO M

Art no.1712-0205-XX **RED**  
Art no.1712-0201-XX **BLACK**

特厚(21)、厚(19)

¥6,380 (税抜価格¥5,800)

コントロール 78 スピード 156 スピン 134  
スポンジ硬度(基準) 47.5° MADE IN GERMANY



バランスの良さはバツグン。  
ラリー主体の選手にお勧め!

スポンジ硬度(基準)47.5°のミディアムスポンジを搭載することにより、ボールをつかむ感覚と弾みのバランスがとれたラバーとなっている。回転力のあるボールでコース取りをしながら、ラリーをしていく選手へお勧め。

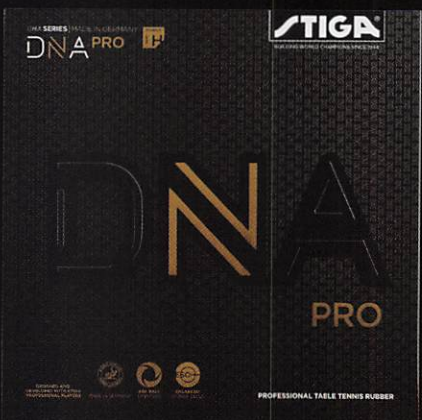

## プロ DNA PRO H

Art no.1712-0305-XX **RED**  
Art no.1712-0301-XX **BLACK**

特厚(21)、厚(19)

¥6,380 (税抜価格¥5,800)

 トルルス・モーレゴード  
選手使用

コントロール 76 スピード 160 スピン 134  
スポンジ硬度(基準) 50.0° MADE IN GERMANY



ハードスポンジを搭載。  
スピードとボールの重さで勝負!

スポンジ硬度(基準)50°のハードスポンジを搭載することにより、力強いボールを出すことができる。打球のスピード、ボールの重さで勝負する選手へお勧め。



食い込みが強く、回転がかかる。  
ラバーを変えてバックハンドが良くなった



永尾堯子選手使用



DNA PRO H



# TAKAKO NAGAO

## DNA PRO H

TAKAKO NAGAO 永尾堯子 — サンリツ —

### 永尾堯子が語る『DNA PRO H』

私はバック面に「DNA PRO H」を使っています。以前に使っていたラバーは球離れがとても早く、ラリー戦になるとスピード一辺倒になっていました。「DNA PRO H」に変えて感じたことは、「食い込みが強く、回転がかかる」ということでした。自分でしっかりと回転をかけて打てるため、緩急をつけたドライブが出せるようになり、それは大きな武器になっています。

前陣ではバックハンドの安定性が増して、中陣に下がっても球持ちがあるので威力が出ますね。



回転、スピード、コントロール。バランスの良さが僕のプレーを引き出してくれる



上江洲光志選手使用



DNA PRO H



# KOJI UEZU × DNA PRO H

KOJI UEZU 上江洲光志 — 東京アート —

## 上江洲光志が語る『DNA PRO H』

僕は両面に『DNA PRO H』を使用していますが、このラバーの一番の特長は「球持ちの良さ」だと感じています。打球時にラバーにボールがしっかりと食い込んでくれるため、自分が思い描いた通りの打球を出すことができます。回転が強くかかり、スピードも十分に出て、それでいてコントロールの良さもある。非常にバランスのとれたラバーですね。

レベルに応じてスポンジ硬度を揃えているので、多くの人にフィットするラバーだと思います。



# STIGA®

BUILDING WORLD CHAMPIONS SINCE 1944

## PROFESSIONAL TABLE TENNIS EQUIPMENT

2021

2021 スティガ製品カタログ

このカタログの記載価格は、すべてメーカー希望小売価格です。  
掲載商品の材質、仕様、色彩などは、実際と異なることがあります。  
品質改善やむをえない事情により、予告なく仕様、記載価格などを変更することがあります。  
このカタログ商品の有効期限は2021年3月1日から2022年2月28日です。

STIGA®  
SPORTS

スティガスポーツジャパン株式会社 〒116-0013 東京都荒川区西日暮里1-42-8 TEL:03-5604-9395 FAX:03-5604-9396

STIGATABLETENNIS.COM  
stigasports.jp



STIGA Sports Japan K.K.



STIGA SPORTS JAPAN



STIGATABLETENNIS