

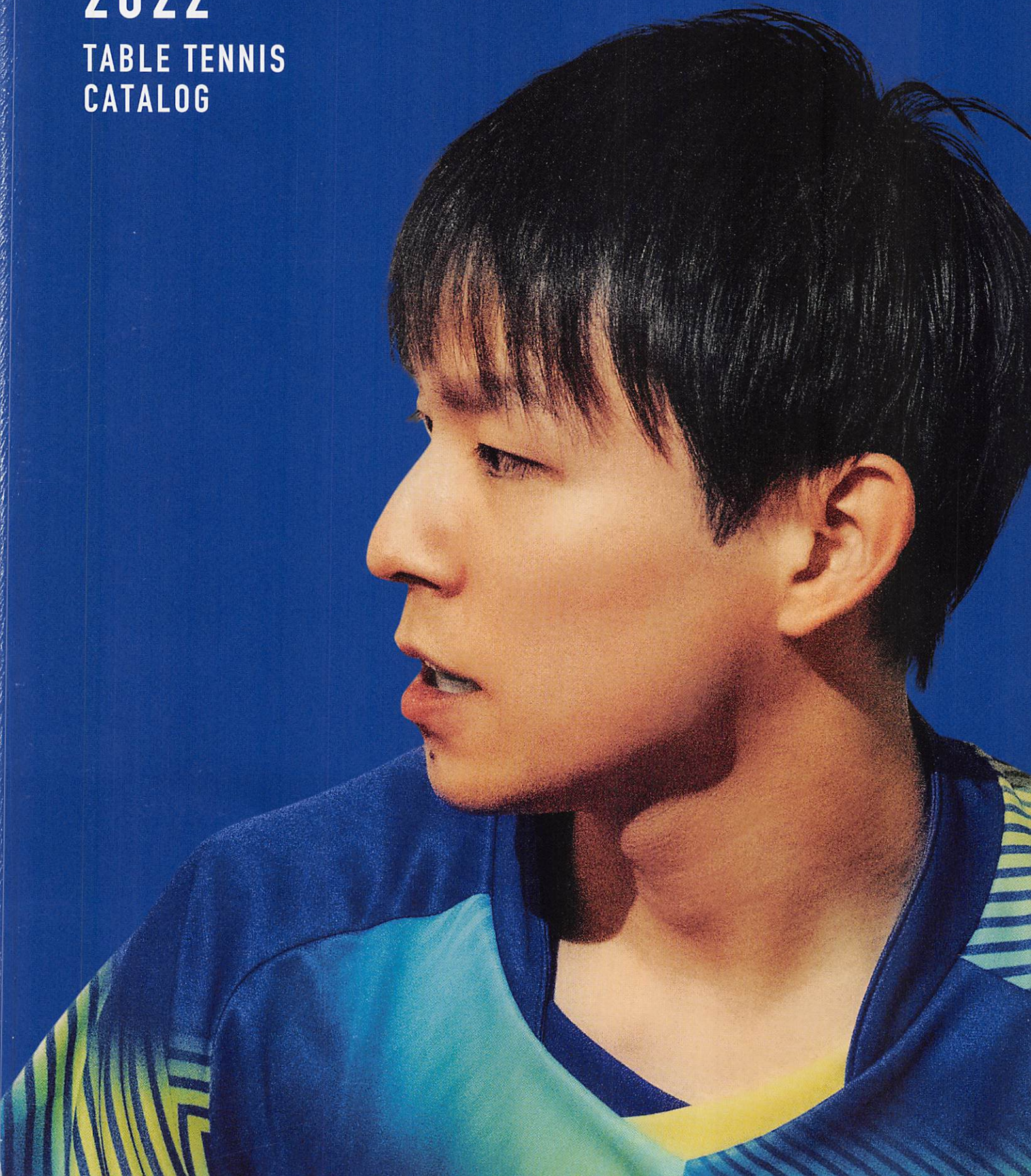

VICTAS

2022

**TABLE TENNIS
CATALOG**



ラケットを初めて持った日。

ラリーを続けることができる楽しさを知った日。

試合に出場してみたいと思った日。

対戦する相手に絶対負けたくない、絶対勝ちたい、と思った日。

練習のプレーが試合で発揮できず、悔しさを感じた日。

憧れの選手を見様見真似で同じプレーができた日。

大会で勝ち上がり、会場で注目された日。

手が震えるほど、緊張を感じた日。

海外の格上選手と対戦した日。

日の丸を背負って戦った日。

VICTASは、

それぞれの「I AM NEXT.」を応援していきます。

2022 TABLE TENNIS CATALOG

- P10 - 29 RUBBER
- P31 - 52 RACKET
- P53 - 54 LARGE BALL
- P56 - 60 CASE / MAINTENANCE
- P61 - 63 BALL / SHOES
- P64 - 66 BAG
- P68 - 79 VICTAS APPAREL
- P80 - 85 VICTAS PLAY APPAREL
- P86 - 88 ACCESSORY
- P90 - 98 EQUIPMENT

ラバー

ラケット

ラージ

ケース / メンテナンス

ボール / シューズ

バッグ

VICTAS
アパレル

VICTAS PLAY
アパレル

アクセサリ

設備

これから
卓球をするという人も。

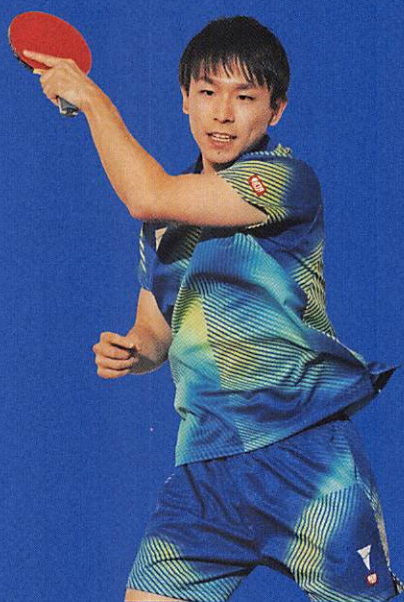

もっと上手になれる。
もっと強くなれる。





長年、卓球に打ち込んで来た
という人も。

I AM NEXT.

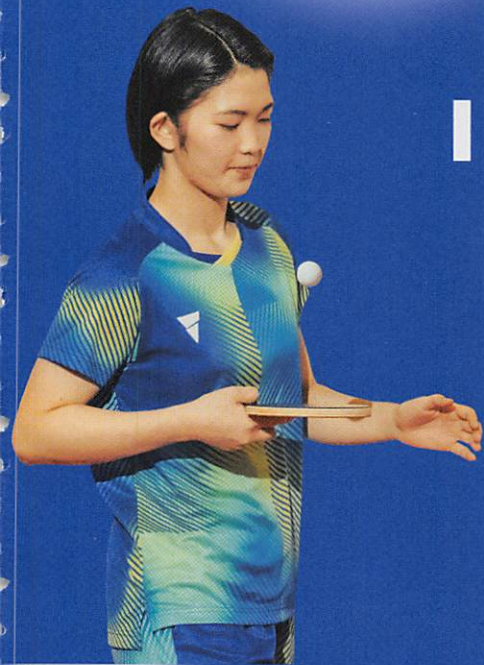

卓球を、
次の世界へ。





I AM NEXT.



I AM NEXT.







小学生の頃、勝ちたいということよりも、楽しいから続けていた卓球。
2017年プロになったとき、その“楽しさ”は“覚悟”に変わった。
さまざまなプレッシャーや、緊張感の中で過ごした時期を経験しながら、
同時にその達成感や喜びも味わうことができた。
そして今また、“楽しんで卓球をやりたい”という想いが強くなった。
これまで夢中で取り組んできたからこそ辿り着いた、原点回帰。
今まで以上に、“楽しく”卓球と向き合っていきたい。

I AM NEXT.

卓球男子 東京五輪 日本代表 丹羽 孝希



RUBBER



各ラバー製品の
詳しい情報はこちら

V>15 から開発期間 7年。

365日、ラバーの進化に挑戦し続け、
費やした期間は“7年”という月日。

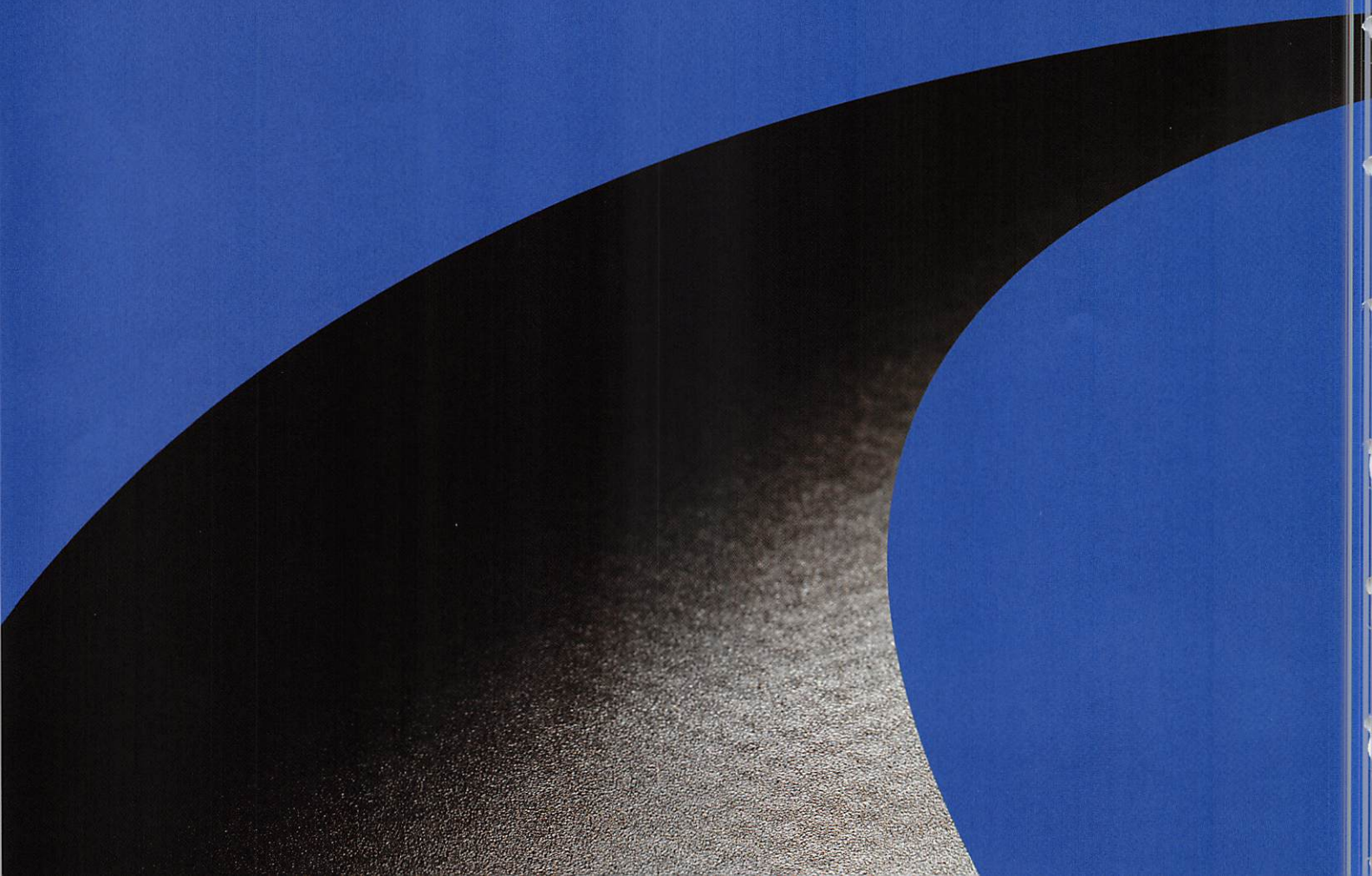

I AM NEXT.

V > 22



V>22

7年間の沈黙を破り、 新たなモンスターが動き出す

スピードと回転量は世界のトップ選手の試打で実証済み。

威力だけでなく、相手コートに収めることができるトップラバー。

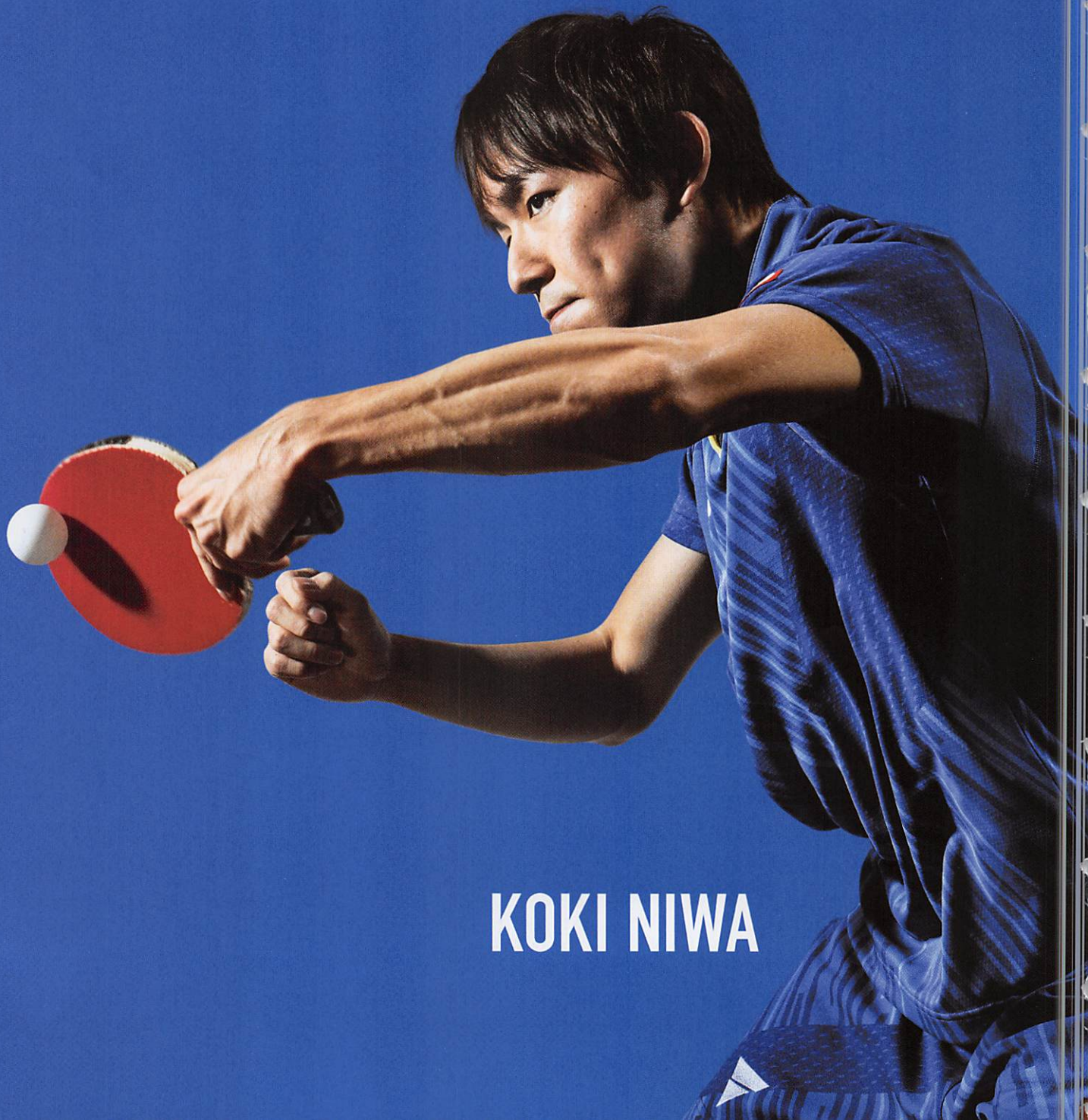

KOKI NIWA

2015年7月に当時のVICTASのフラッグシップモデルとなる[V>15]が発売された。しかし、その時、松下浩二の野望を知る人はいなかった。

「他社から大物選手を持ってくる。才能があり、世界で活躍できる選手。しかし、現在、他ブランドの2列目で甘んじている選手」目をつけていたのは、丹羽孝希だった。その非凡なプレースタイルと、クールな佇まい。卓球界で唯一無二のプレーヤーだった。2012年にロンドン五輪に出て、悔しい敗戦を喫し、彼自身が「自分を变えたい」と思っていた。そして2016年1月にVICTASと契約。

トップ選手が卓球メーカーを移動するのは簡単なことではない。それは「ラバーとラケット」という卓球選手にとって最も重要な用具の問題があるからだ。

契約の話が浮上した時に、丹羽は当然のごとくVICTASの用具を試打した。「この用具は使える」と確信しなければ契約書にはサインしない。最終的に[V>15]と[カルテット]で「ほくはやれます」と丹羽孝希はVICTASアドバイザースタッフとして契約書にサインをした。

あれから6年が過ぎ、7年目を迎えようとしている。その間に2回の五輪があり、得がたい榮譽を手にした。ラケットは[カルテット]から自身が開発に関わった[KOKI NIWA]、[KOKI NIWA WOOD]に変わり、ラバーは2022年夏に[V>22]に変わる。

世界の卓球界は毎年のように技術革新があり、トップ選手は日々プレースタイルを改良しなければいけない。それに合わせて選手たちは用具がその流れに適応できるのかを考えている。世界の卓球の技術革新に適応した世界最高のラバー作りに挑戦し、完成したのが[V>22]だ。

ABS樹脂を使ったプラスチックボールになり、ボールのバウンドは安定したが、回転量が減ったと言われる。しかし、[V>22]はボールを食い込ませると同時にトップシートで強烈な「ひきつれ」を作り、特殊気泡を含んだスポンジがボールを弾き出し、強烈な回転を生む。さらに重要なのはその威力あるボールが、相手コートの深い位置で収まる安定性も兼ね備える。

新たなモンスターが2022年夏にやってくる。丹羽孝希の左手が「新たなモンスター」で生まれ変わる。

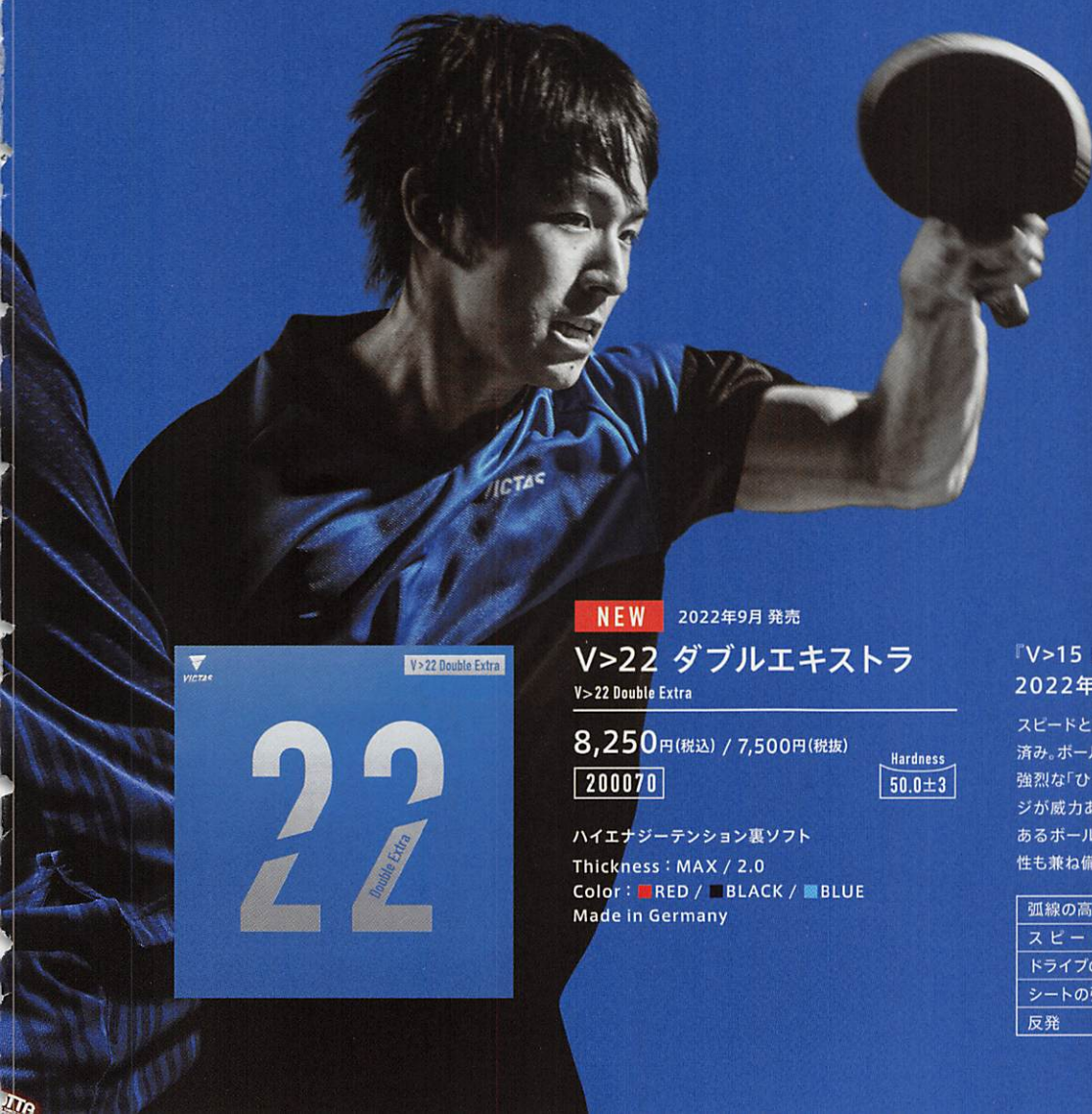

NEW 2022年9月 発売

V>22 ダブルエキストラ

V>22 Double Extra

8,250円(税込) / 7,500円(税抜)

200070

Hardness

50.0±3

ハイエナジーテンション裏ソフト

Thickness: MAX / 2.0

Color: ■ RED / ■ BLACK / ■ BLUE

Made in Germany

『V>15 Extra』の登場から7年の時を経て、2022年に生まれたモンスターラバー

スピードと回転量は世界のトップ選手の試打で実証済み。ボールを食い込ませると同時にトップシートで強烈な「ひきつれ」を作り、特殊気泡を含んだスポンジが威力あるボールを弾き出す。さらにはその威力あるボールが、相手コートの深い位置で収まる安定性も兼ね備える。

弧線の高さ	6.7
スピード	9.0
ドライブの精度	7.3
シートの強さ	9.0
反発	8.3

意のままに軌道をコントロール。

“強打・カウンター・ブロック”

エネルギーを最適化し、あらゆるボールを台に収める「抜群の安定感」

VICTAS史上初の新感覚ラバー登場。

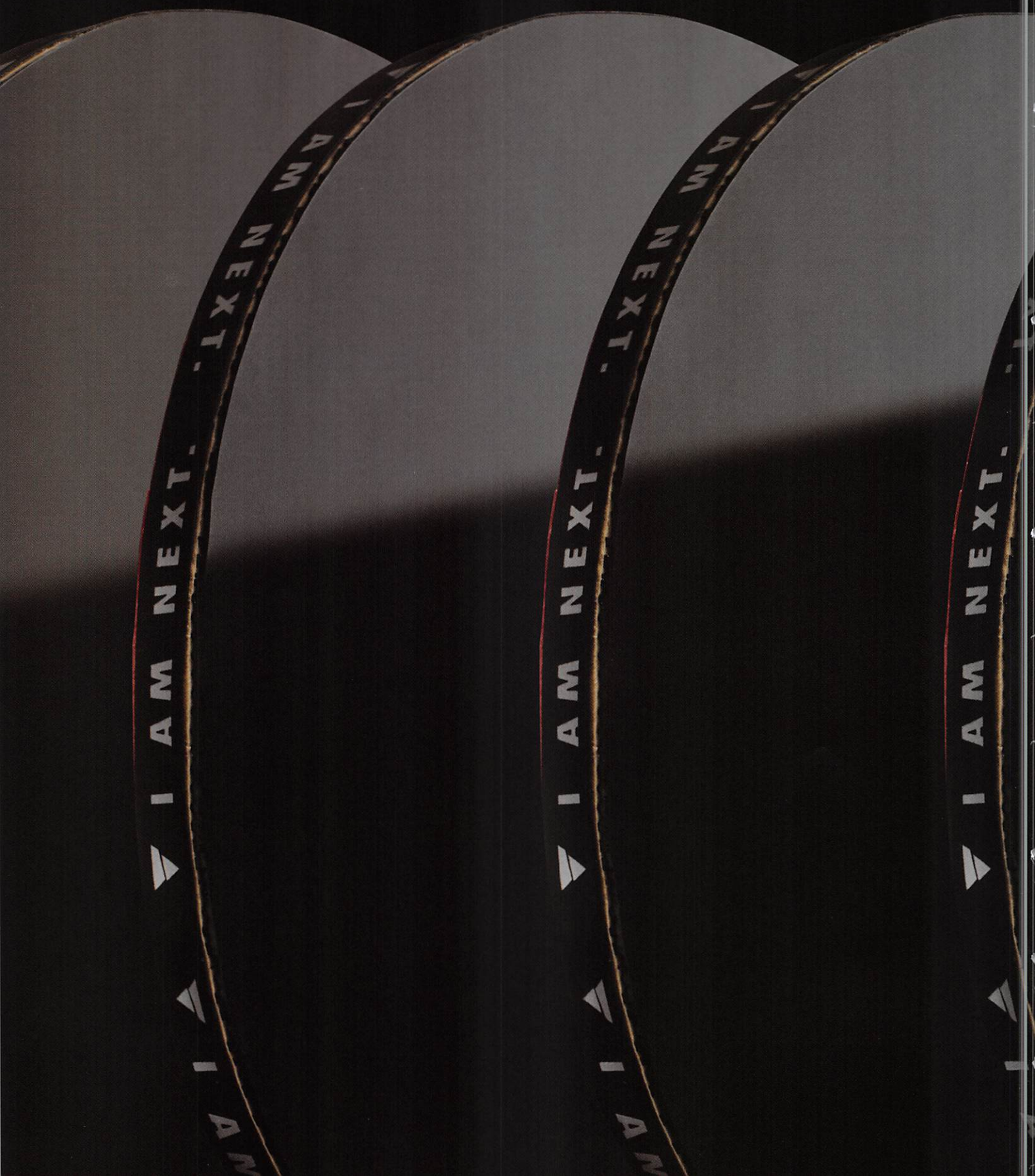

I AM NEXT.

V > 20



V>20

メダリストが見た世界。
勝つためのギア。



SEIYA
KISHIKAWA

岸川聖也が考え、試打をして、選び抜いたラバー。 キーワードは「許容」「遊び」

昨年VICTASとのアドバイザースタッフの契約を結んだ岸川聖也が着手したのは新ラバーのプロデュースだった。岸川の用具へのこだわりは有名だった。ボールを打った時のタッチを嗅ぎ分ける男だ。そんな岸川が最初の試打会で気づいたことがあった。

「卓球は自分から打ちにいくときの回転力、スピードだけが重要ではない、半分は相手から打たれるラリーになり、それをどうしのぎ、どうカウンターで狙うのか。」

岸川がラバーに求めている要素は、バック対バックなど前陣でのスピン対スピン、チキータに対しての両ハンド攻撃、前中陣でのカウンタードライブ、中後陣でのドライブ対ドライブである。

「ラバーの反応が良すぎる、言い換えれば敏感なために選手はそこにストレスを感じることもあります。トップ選手が使うラバーというのは相手から強い回転ボールを打たれた時にはインパクトの瞬間に『許容』してほしい。言い方を換えればインパクトの『遊び』です。この『許容』『遊び』というのは機械測定ではわからないかもしれないけど、トップ選手はわかります」(岸川)。

一時期、「ノンスリップラバー」という言葉が流行した。相手のドライブに対して、その回転力に負けてスリップ(滑る)するのではなく、相手の回転に負けないグリップ力を持つラバーが「ノンスリップラバー」。

しかし、岸川は、トップ選手の多くはノンスリップラバーでは回転に過敏に反応するためにストレスになる、ストレスなくプレーするためには瞬間的な『許容』と『遊び』が必要だと言う。

そこで新しいラバーに求めたものはストレスなく打てるラバーだった。サンプルが届き、試打をした岸川。そして数多いサンプルの中から選んだのが[V>20]だ。

スポンジ硬度は52.5度で、[V>22]の50度よりも硬めだが、打ってみると[V>20]の打球感のほうが柔らかく感じる。それはトップシートのゴム質、粒形状の違いによるものだ。

「ラバーの反応が良すぎると打球した時に台(相手コート)に収まらない。これが大事な試合の競り合いになった時にはとても怖いことです。相手の強いドライブ、ループドライブ、チキータという回転の強いボールが来た時にストレスなくプレーしたい。」

この[V>20]は自分から打ちにいく時にはかなり威力のあるボールを打てるのはもちろんだが、カウンターの時に相手の台にボールが収まる。余分な力を入れずに振り切った時にしっかり台に収まる。もっと簡単に言えば、気を使わずに振り切れる。間違いなく今までのラバーとは違う。つまり大事な試合の最終ゲームのジュースで振り切ることができる、信頼できるラバーです」(岸川)。

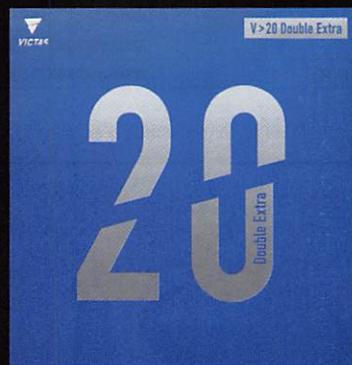

NEW 2022年3月 発売

V>20 ダブルエキストラ

V>20 Double Extra

6,820円(税込) / 6,200円(税抜)

200080

Hardness
52.5±3

ハイエナジーテンション裏ソフト

Thickness : MAX / 2.0 / 1.8

Color : ■RED / □BLACK / ■PINK

Made in Germany

VICTASから新感覚ラバーが登場、 威力だけでなく台に収まるラバー

キーワードはインパクトの瞬間の「許容」「遊び」。スポンジ硬度は52.5度だが、硬さは感じない。むしろその弾力が心地よく、その打球感に誰もが驚く。打った時のボールは威力十分、あらゆる攻撃で相手コートに収まる安心感。「競り合いて信頼できるラバー」が生まれた。

弧線の高さ	7.0
スピード	9.1
ドライブの精度	8.2
シートの強さ	7.2
反発	8.5

V>15 15シリーズ

VICTASラバーの
フラッグシップモデル

世界の舞台で証明した総合力。スピン、スピード、コントロール、グリップ、反発の5つの特性を追求した攻撃的裏ソフトラバー。
ハイエナジーテンション技術の進化が、相手の強烈な回転に負けないトップシートとスポンジを生み出した。
現代の戦術を実施するためのアスリートギア。



V>15 エキストラ

V>15 Extra

6,820円(税込) / 6,200円(税抜)

020461

Hardness
47.5±3

ハイエナジーテンション裏ソフト

Thickness : MAX / 2.0

Color : ■RED / ■BLACK / ■BLUE

Made in Germany

[使用選手]

丹羽孝希 / 吉村和弘 / 松平賢二 / 岩渕幸洋 / 曾根翔

柴田洸 / 相馬夢乃 / 木原美悠 / 小塩遼菜

JANG Woojin / Liam PITCHFORD / Benedikt DUDA

岸川聖也 / 若宮三紗子 / 軽部(天野)優 / 金澤美雪

決定打を生む 威力を重視したギア

相手の球を強烈な回転とスピードで上書きして返す。
相手を打ち抜く決定打を生む、威力重視に仕上げたギア。

弧線の高さ	7.4
スピード	8.4
ドライブの精度	7.1
シートの強さ	9.2
反発	8.8



V>15 スティフ

V>15 Stiff

6,820円(税込) / 6,200円(税抜)

020521

Hardness
45.0±3

ハイエナジーテンション裏ソフト

Thickness : MAX / 2.0

Color : ■RED / ■BLACK

Made in Germany

[使用選手]

柴田洸 / 柴田優星 / 木原寿馬 / 張本恵

あらゆる球に対し高い攻撃性能を発揮 安定性を重視したギア

あらゆる球に対して適応し、戦術を自在に組める特性により、高い攻撃性能を発揮するギア。
ラリーを支配したい選手向き。

弧線の高さ	6.7
スピード	9.1
ドライブの精度	7.5
シートの強さ	8.8
反発	9.3



V>15 リンバー

V>15 Limber

6,820円(税込) / 6,200円(税抜)

020451

Hardness
40.0±3

ハイエナジーテンション裏ソフト

Thickness : MAX / 2.0

Color : ■RED / ■BLACK

Made in Germany

[使用選手]

柴田優星

突出した総合力はそのままだに さらに使いやすいリンバー

攻守共にどちらのバランスも良く、パワーが無くても、高い性能を発揮できるギア。

弧線の高さ	7.2
スピード	8.4
ドライブの精度	6.7
シートの強さ	8.8
反発	8.6

TOPICS

ハイエナジーテンション



ドイツと日本の共同開発(GJテック)によって生まれた新しいタイプのラバーテクノロジーがVICTASの「ハイエナジーテンション」。従来のテンションラバーを超える驚異的なボールのスピード、スピンを作り出す。

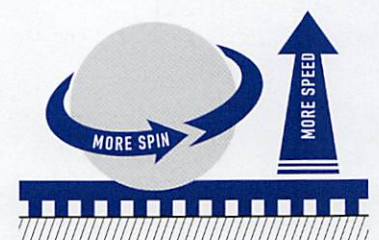

VENTUS

ヴェンタスシリーズ
「ORC」と「GJテック」で
すべてのユーザーの戦型をカバー

ORCとは、Optimized Rotation Conceptの略であり、「どのようなレベルの選手にも対応し、どのような状況でも回転性能を発揮する」というコンセプトである。「安定性」を求める現代の卓球とプレーヤーのニーズをマッチングさせる。そして、GJテックとは、ドイツの製造技術と日本のモノ作りのノウハウが合体したラバー開発プロジェクトのことである。



ヴェンタス エキストラ VENTUS Extra 5,610円(税込) / 5,100円(税抜)

200030 Hardness 47.5±3

ハイエナジーテンション裏ソフト

Thickness: MAX / 2.0 / 1.8
Color: ■RED / ■BLACK / ■PINK
Made in Germany

VENTUSシリーズ最上位モデル

「スピード」と「つかみやすさ」を両立した高反発スポンジとボールの回転エネルギーを増幅する新次元の弾力性を備えたトップシートを搭載。スピン系技術に加えて、フラット系技術でも高い操作性を発揮する「ORC」の最上位ギア。

弧線の高さ	7.7
スピード	8.8
ドライブの精度	7.5
シートの強さ	9.0
反発	8.5



ヴェンタス スティフ VENTUS Stiff 5,390円(税込) / 4,900円(税抜)

200020 Hardness 45.0±3

ハイエナジーテンション裏ソフト

Thickness: MAX / 2.0 / 1.8
Color: ■RED / ■BLACK / ■PINK
Made in Germany

[使用選手] 小林右京

威力重視のハイエナジーテンション裏ソフト

スピン性能重視のトップシートと、やや硬質な高反発スポンジとの組み合わせでスピードをプラス。打球は安定した弧線を描き確実に台を捉え、かつ威力あるボールを作り出す。パワーと弧線を求めるハードヒッター向けの「ORC」ギア。

弧線の高さ	8.1
スピード	8.6
ドライブの精度	7.5
シートの強さ	8.6
反発	7.9

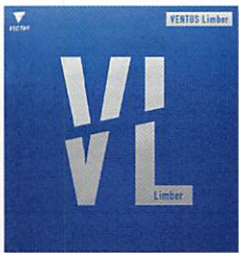

ヴェンタス リンバー VENTUS Limber 5,390円(税込) / 4,900円(税抜)

200010 Hardness 40.0±3

ハイエナジーテンション裏ソフト

Thickness: MAX / 2.0 / 1.8
Color: ■RED / ■BLACK / ■PINK
Made in Germany

[使用選手] 小林右京

スピン重視のハイエナジーテンション裏ソフト

トップシートはボールをしっかりつかみ、柔らかめの高反発スポンジを組み合わせることで、ラバー全体がボールを適度に食い込み、トップシートの摩擦力でボールに強い回転を与える。安定性抜群の「ORC」ギア。

弧線の高さ	7.8
スピード	8.5
ドライブの精度	7.6
シートの強さ	8.6
反発	8.0

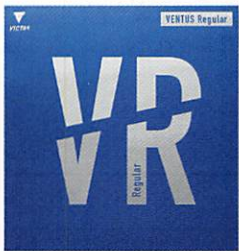

ヴェンタス レギュラー VENTUS Regular 2,750円(税込) / 2,500円(税抜)

200000 Hardness 42.5±3

高弾性裏ソフト

Thickness: 2.0 / 1.8 / 1.5
Color: ■RED / ■BLACK
Made in Germany

「ORC」搭載の高弾性裏ソフトラバー

VENTUSシリーズのコンセプトである「ORC」を継承した高弾性裏ソフトラバー。スピード・回転・コントロールのバランスに優れ、ユーザーを選ばず高いパフォーマンスが発揮できる。

弧線の高さ	6.3
スピード	7.2
ドライブの精度	6.7
シートの強さ	6.0
反発	6.5



NEW 2022年6月発売 ヴェンタス レギュラー アルファ VENTUS Regular α 3,300円(税込) / 3,000円(税抜)

200090 Hardness 42.5±3

高弾性裏ソフト

Thickness: 2.0 / 1.8 / 1.5
Color: ■RED / ■BLACK
■BLUE / ■PINK
Made in Germany

『VENTUS Regular』からスピン性能を強化した高弾性裏ソフトラバー

「ORC」を搭載し、コントロール性能に優れた『VENTUS Regular』にスピン性能をプラスアルファした高弾性裏ソフトラバー。ボールをラバーに食い込ませる感覚やスピンを与える感覚を身に付けたい選手におすすめ。

弧線の高さ	6.9
スピード	8.3
ドライブの精度	7.2
シートの強さ	6.8
反発	7.3



回転力を重視、ORCが作る驚異の弧線

どのようなレベルの選手にも適応し、どのような状況でも回転性能を発揮。インパクトの強さが変わっても、ボールの軌道が安定した弧線を描く。「安定性」を求める現代の卓球とプレーヤーのニーズをマッチ。

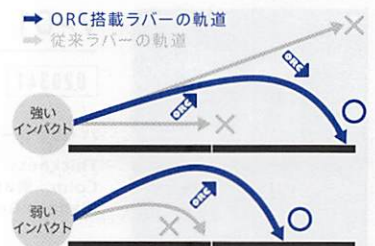

V>11

V>11

ライトニングテンション技術を搭載した
軽量化高性能ラバー

VICTASのラバー開発で培った「ハイエナジーテンション技術」をベースにラバーの性能を高水準で維持しつつ軽量化を実現した最新テクノロジー「ライトニングテンション技術」が加わった、新時代に相応しいアスリートギア。ライトニングテンション技術によりボールへ伝わるパワーが最大化され、全世界のトップ選手が、相手を打ち抜く威力を手にすることができる。



V>11 エキストラ V>11 Extra 5,720円(税込) / 5,200円(税抜)

020811 Hardness 47.5±3

ライトニングテンション裏ソフト

Thickness: MAX / 2.0
Color: ■RED / ■BLACK
Made in Germany

【使用選手】木原寿馬

トップアスリート向け軽量化高性能ラバー

『V>15 Extra』の性能を高水準で維持しつつ、約10%の軽量化を実現。最新のシート技術により、シートは柔らかいがグリップ力がVICTASラバーの中で最も強いギアが誕生した。

弧線の高さ	6.9
スピード	8.8
ドライブの精度	7.1
シートの強さ	9.7
反発	8.5

V>03

V>03

常識を覆す性能バランスの
新時代スタンダードラバー

現代ラバーにおいて「弧線」や「スピン」を際立たせるのが主流ではあるが、『V>03』は「弧線」や「スピン」に加え「スピード」と「打球感の良さ」も加味し、全ての性能がハイレベルで完成度の高いラバーを目指した。<GJテック>の枠を究めて開発された新時代のスタンダードラバー。



V>03 V>03 4,400円(税込) / 4,000円(税抜)

020771 Hardness 42.5±3

ハイエナジーテンション裏ソフト

Thickness: MAX / 2.0 / 1.8
Color: ■RED / ■BLACK
Made in Germany

爽快な打球感と自在に技術を繰り出せるラバー

スピン・弧線・ミート・台上、いずれの技術でも自在にコントロールでき、爽快な打球感も併せ持つ新時代のスタンダードラバー。

弧線の高さ	6.7
スピード	8.4
ドライブの精度	7.5
シートの強さ	8.7
反発	8.5

V>01

01シリーズ

強烈なパワーとスピードの
超攻撃的モンスターラバー

コンセプトはパワー&バランス。パワーだけ、スピードだけがずば抜けているのではなくその両方が良く、バランスも良い。直線的な線を描くボールは、相手コートに鋭く刺さる。角度打ち(ミート打法)が見直されてきた今、再注目のラバー。



V>01 V>01 5,390円(税込) / 4,900円(税抜)

020301 Hardness 47.5±3

ハイエナジーテンション裏ソフト

Thickness: MAX / 2.0 / 1.8
Color: ■RED / ■BLACK
Made in Germany

パワーとバランスを追求した超攻撃型ギア

ハードヒッター用にボールのスピード、回転量を追求しながら、そのバランスを重要視した。まさにボールにパワーを加えるエネルギー・モンスターだ。

弧線の高さ	6.4
スピード	9.0
ドライブの精度	7.5
シートの強さ	6.7
反発	8.9



V>01 スティフ V>01 Stiff 5,390円(税込) / 4,900円(税抜)

020351 Hardness 45.0±3

ハイエナジーテンション裏ソフト

Thickness: MAX / 2.0 / 1.8
Color: ■RED / ■BLACK
Made in Germany

ボールをつかみ、回転力で弧線を描くモンスターラバー

ハードヒッター向けの『V>01』のボールの威力を失わずに、回転性能をアップさせ、強打した時の心地良い打球感を加味したギア。ボールの威力を維持しつつ、しっかりとした弧線を描くことができる。

弧線の高さ	6.5
スピード	8.8
ドライブの精度	7.5
シートの強さ	7.1
反発	8.6



V>01 リンバー V>01 Limber 5,390円(税込) / 4,900円(税抜)

020341 Hardness 40.0±3

ハイエナジーテンション裏ソフト

Thickness: MAX / 2.0 / 1.8
Color: ■RED / ■BLACK
Made in Germany

V>01の持つ威力にソフトな打球感とコントロールをプラス

『V>01』のボールの威力を失わずに、柔らかめの打球感とコントロールを加味した。しっかりとボールをつかんで弾き出す。より正確なボールコントロールを手に行うことができる。

弧線の高さ	6.9
スピード	8.6
ドライブの精度	7.5
シートの強さ	6.7
反発	8.9

VJ>07/VJC>07 07シリーズ

“Challenge”
07から始まる7つの挑戦

全7タイプの戦型にフィットする日本の最新技術を搭載した4種類の裏ソフトラバー「オールラウンド系」「スピン系」「スピード系」「粘着系」をラインナップ。4種類それぞれの“使いやすさ”を追求し、プレイヤーのポテンシャルを引き出すラバー。



VJ>07 レギュラー VJ>07 Regular 3,850円(税込) / 3,500円(税抜)

020711 Hardness 42.5±3

スピン系高弾性裏ソフト
Thickness: MAX / 2.0 / 1.8
Color: ■RED / ■BLACK
Made in Japan

オールラウンドプレイヤーに最適なラバー

「スピン」「スピード」「コントロール」の性能バランスがVICTASラバーの中で最も優れており、あらゆるプレイの質を向上させる。

弧線の高さ	6.3
スピード	8.1
ドライブの精度	6.7
シートの強さ	6.3
反発	8.1



VJ>07 スティフ VJ>07 Stiff 4,620円(税込) / 4,200円(税抜)

020731 Hardness 45.0±3

スピン系テンション裏ソフト
Thickness: MAX / 2.0 / 1.8
Color: ■RED / ■BLACK
Made in Japan

ドライブ主戦型プレイヤーに最適なラバー

ドライブを得意とするプレイヤーに合う、「スピン」と「コントロール」を両立させた競技志向のラバー。

弧線の高さ	6.5
スピード	8.8
ドライブの精度	7.5
シートの強さ	6.7
反発	8.8



VJ>07 リンバー VJ>07 Limber 4,620円(税込) / 4,200円(税抜)

020721 Hardness 40.0±3

スピード系テンション裏ソフト
Thickness: MAX / 2.0 / 1.8
Color: ■RED / ■BLACK
Made in Japan

前陣速攻プレイヤーに最適なラバー

ミート打ちを得意とするプレイヤーに合う、「スピード」と「コントロール」を両立させた競技志向のラバー。

弧線の高さ	5.7
スピード	9.2
ドライブの精度	7.5
シートの強さ	6.3
反発	9.3



VJC>07 スティッキーエクストラ VJC>07 Sticky Extra 5,280円(税込) / 4,800円(税抜)

020741 Hardness 47.5±3

粘着系テンション裏ソフト
Thickness: MAX / 2.0 / 1.8
Color: ■RED / ■BLACK
Made in China (Sheet)
Made in Japan (Sponge)
Assembled in Japan

得点力向上を目指すプレイヤーに最適なラバー

「スピン」性能に特化した中上級者向け粘着ラバー。サーブから自在に回転を駆使し、ゲームを支配する。

弧線の高さ	6.9
スピード	7.0
ドライブの精度	7.1
シートの強さ	6.7
反発	7.5

TOPICS

3つの“テック”



「GJテック」

ドイツの製造技術と日本のモノ作りのノウハウが合体したラバー開発プロジェクト。



「MJテック」

シートやスポンジの開発・製造・アッセンブルまで全て日本で完結するラバー開発プロジェクト。



「CJテック」

中国の製造技術と日本の製造技術・モノ作りのノウハウが合体したラバー開発プロジェクト。

TRIPLE トリプルシリーズ

回転量と威力でゲームを制する
VICTAS初の強粘着シリーズ

長年幅広い層のプレイヤーに愛用されてきたTSPの「TRIPLE」シリーズが、VICTASの開発ノウハウをプラスし、現代卓球に最適なギアへと生まれ変わった。シート性能とスポンジ硬度の組合せにより、初中級プレイヤーから世界のトッププレイヤーまで、より高い競技レベルへと導くラインナップ。



トリプル ダブルエキストラ TRIPLE Double Extra 5,720円(税込) / 5,200円(税抜)

200060 Hardness 57.5±3

強粘着裏ソフト
Thickness: MAX / 2.0
Color: ■RED / ■BLACK
Made in China

超トッププレイヤー向け中国製粘着ラバー

『TRIPLE Extra』よりもさらに強力な回転を繰り出す強粘着のトップシートとより強く硬い新開発の高密度スポンジを組み合わせ、シリーズの中で最も猛烈な回転量と球威を発揮する超トッププレイヤー向けギア。

弧線の高さ	9.4
スピード	6.2
ドライブの精度	7.3
シートの強さ	8.0
反発	5.8



トリプル エキストラ TRIPLE Extra 5,280円(税込) / 4,800円(税抜)

200050 Hardness 55.0±3

強粘着裏ソフト
Thickness: MAX / 2.0
Color: ■RED / ■BLACK
Made in China

[使用選手] 古川佳奈美

トッププレイヤー向け中国製粘着ラバー

世界のトッププレイヤーのニーズから生み出された、強力な回転を繰り出す強粘着のトップシートと新開発の高密度スポンジを組み合わせ、猛烈な回転量と球威を武器としたいトッププレイヤー向けギア。

弧線の高さ	7.9
スピード	7.1
ドライブの精度	7.5
シートの強さ	7.8
反発	6.8



トリプル レギュラー TRIPLE Regular 4,180円(税込) / 3,800円(税抜)

200040 Hardness 42.5±3

強粘着裏ソフト
Thickness: MAX / 2.0 / 1.8
Color: ■RED / ■BLACK
Made in China

初中級者向け中国製粘着ラバー

強粘着のトップシートと弾力性の優れたスポンジを組み合わせ、扱いやすさを追求した初中級者向けの中国製粘着ラバー。

弧線の高さ	8.7
スピード	6.8
ドライブの精度	7.0
シートの強さ	6.8
反発	6.3

VS VSシリーズ

攻守の安定性を追求した
オールラウンドラバー

微粘着性トップシートを生かしたカットの安定性もありながら、ハイエナジーテンションを搭載したスポンジが相手コートにボールをねじ込む攻撃力を兼ね備えている。徹底してカットと攻撃の双極を追求した究極のオールラウンドラバーシリーズ。



VS>401 VS>401 5,390円(税込) / 4,900円(税抜)

020271 Hardness 57.5±3

ハイエナジーテンション微粘着性裏ソフト
Thickness: 2.0 / 1.8 / 1.5
Color: ■RED / ■BLACK
Made in Germany

攻守の安定性を徹底して追及したカットマン用裏ソフト

徹底して追及されたカットと攻撃の安定性。放たれたカットは低く安定した放物線を描き、相手コートに沈み込む。微粘着性トップシートがカットの安定性を生み、硬いスポンジが攻撃力を作り出す。

弧線の高さ	7.4
スピード	8.4
ドライブの精度	6.7
シートの強さ	5.4
反発	8.5



VS>402 ダブルエキストラ VS>402 Double Extra 5,390円(税込) / 4,900円(税抜)

020401 Hardness 50.0±3

ハイエナジーテンション微粘着性裏ソフト
Thickness: MAX / 2.0 / 1.8
Color: ■RED / ■BLACK
Made in Germany

ハードヒッターの期待に応える究極のオールラウンドラバー

微粘着性トップシートを生かしたカットの安定性もありながら、ハイエナジーテンションを搭載したDouble Extraのスポンジが、よりハードヒティングなインパクトに呼应し、相手コートにボールをねじ込む攻撃力を発揮する。

弧線の高さ	7.4
スピード	9.3
ドライブの精度	7.9
シートの強さ	5.4
反発	8.8



VS>402 リンバー VS>402 Limber 5,390円(税込) / 4,900円(税抜)

020391 Hardness 40.0±3

ハイエナジーテンション微粘着性裏ソフト
Thickness: MAX / 2.0 / 1.8
Color: ■RED / ■BLACK
Made in Germany

[使用選手] 小塩悠菜

扱い易さを兼ね備えた進化系オールラウンドラバー

『VS>401』よりさらに攻撃的なプレーを可能にするオールラウンドラバーに进化した。軟らかいLimperのスポンジを使用する事で攻撃的な反面、扱い易さを兼ね備えた究極のオールラウンドラバー。

弧線の高さ	6.7
スピード	8.9
ドライブの精度	6.7
シートの強さ	5.4
反発	8.9

ラバー比較表(裏ソフト)

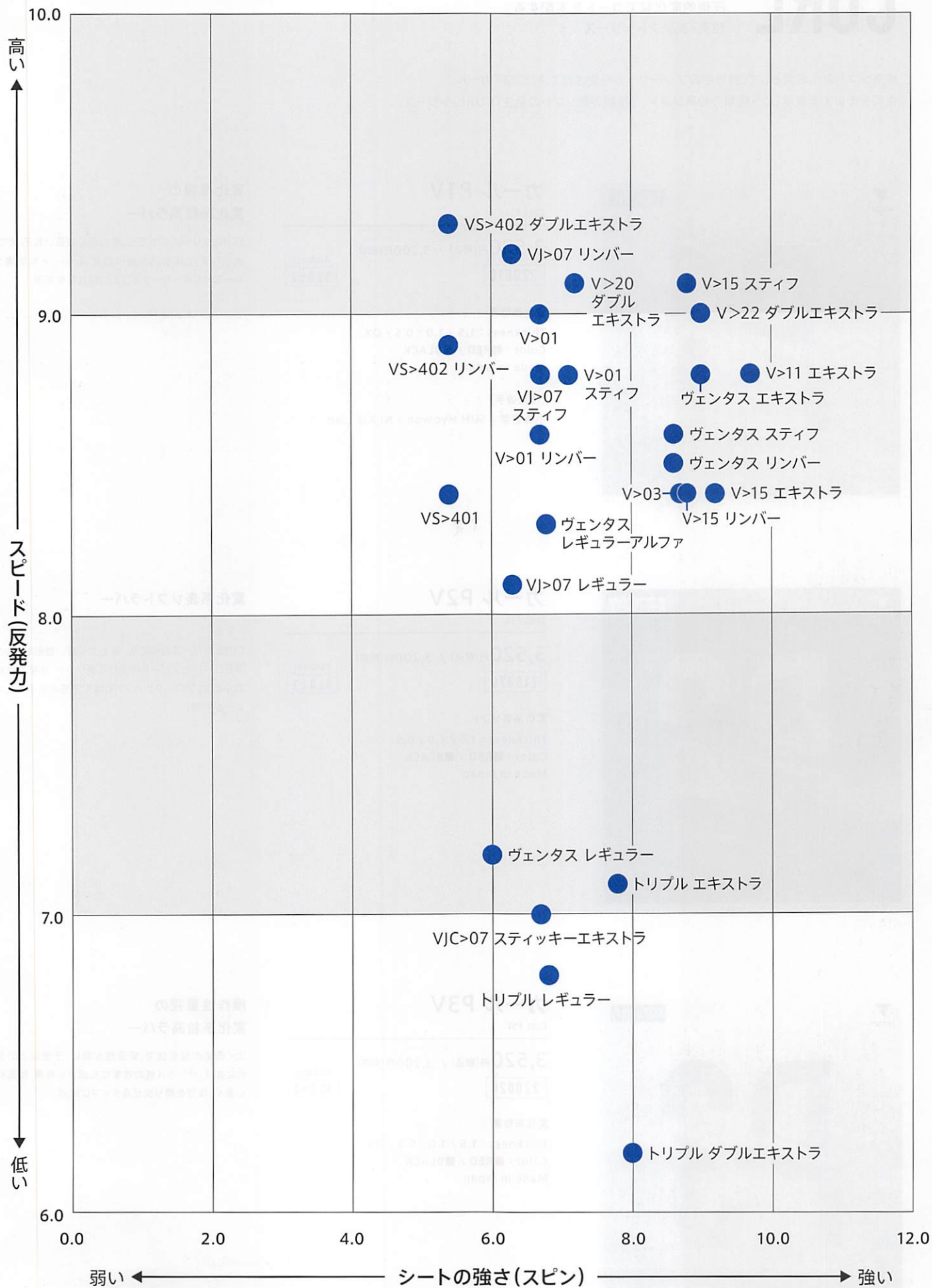

CURL

カールシリーズ

圧倒的变化量でコートを支配する
粒高・表ソフトシリーズ

粒高ソフトの代名詞として、世界中のプレーヤーから愛されてきたTSP「カール」。
性能をそのまま継承し、5種類の粒高ソフト、1種類の表ソフトの新生「CURL」シリーズ。



カール P1V

CURL P1V

3,520円(税込) / 3,200円(税抜)

220010

Hardness
55.0±3

変化系粒高

Thickness : 1.5 / 1.0 / 0.5 / OX

Color : ■RED / ■BLACK

Made in Japan

[使用選手]

小堀遥菜 / SUH Hyowon / NI Xia Lian

変化重視の 変化系粒高ラバー

CURLシリーズの中でも、最も高く細長い粒形状で、大きな変化幅を誇る最強の粒高。カットや前陣プレーでイレギュラーするほどの切れ味を実現。

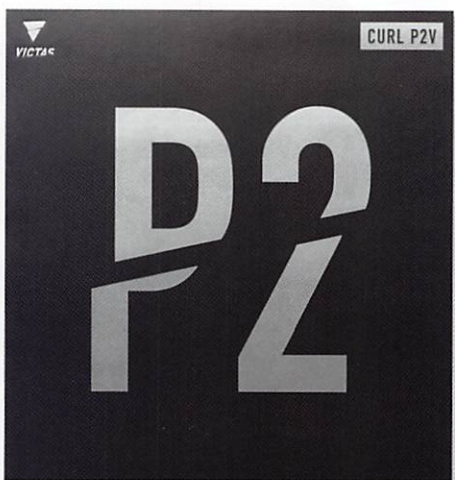

カール P2V

CURL P2V

3,520円(税込) / 3,200円(税抜)

210070

Hardness
55.0±3

変化系表ソフト

Thickness : 1.5 / 1.0 / 0.5

Color : ■RED / ■BLACK

Made in Japan

変化系表ソフトラバー

CURLシリーズの中でも、最も太く高い粒形状で、コントロールとスピードに優れる表ソフト。攻撃では威力が出せ、ブロックやカットでは安定感のある変化プレーが可能。

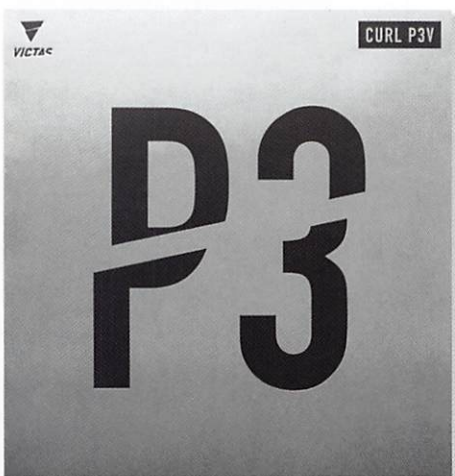

カール P3V

CURL P3V

3,520円(税込) / 3,200円(税抜)

220020

Hardness
55.0±3

変化系粒高

Thickness : 1.5 / 1.0 / 0.5 / OX

Color : ■RED / ■BLACK

Made in Japan

操作性重視の 変化系粒高ラバー

太く低めの粒形状で、安定性が高い。予想以上の変化に加え、ナックル性の攻撃にも威力を発揮。粒高初心者や、攻守を織り交ぜるタイプに最適。

		P1V	P4V	P3αV	P3V	P5V	P2V	攻撃タイプ		安定コントロールタイプ		変化タイプ	
変化度		10.00	9.75	9.00	8.75	8.00	7.25						
高い▶ 低い▶	細	細	細	細	中	細	太	前陣的	P2V P5V		P3V		
									カット型			P3αV	
										P4V			

※変化度はP1Vを最大値10.00とする。※グラフの粒形状は、個々の違いをわかりやすくしたもので、実際の商品の形状とは異なります。

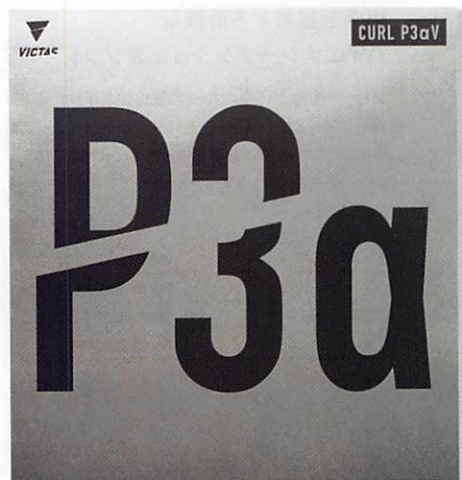

カール P3αV

CURL P3αV

3,520円(税込) / 3,200円(税抜)

220030

Hardness
55.0±3

変化系粒高

Thickness : 1.5 / 1.0 / 0.5 / OX

Color : ■RED / ■BLACK

Made in Japan

操作性重視の 変化系粒高ラバー

CURLシリーズの中でも、最も細長い粒形状で、高さは『CURL P1V』よりもやや低めの設計。『CURL P1V』に近い大きな変化を生みながら、さらに扱いやすさがアップ。



カール P4V

CURL P4V

3,520円(税込) / 3,200円(税抜)

220040

Hardness
20.0±3

変化系粒高

Thickness : 1.5 / 1.0 / 0.5 / OX

Color : ■RED / ■BLACK

Made in Japan

カットマン専用の 変化系粒高ラバー

『CURL P1V』をベースにカットマン向けに最適化したギア。柔らかめのスポンジで操作性を高め、従来の切れ味と変化はそのままに、ツツキや攻撃の安定性が向上。



カール P5V

CURL P5V

3,520円(税込) / 3,200円(税抜)

220050

Hardness
55.0±3

変化系粒高

Thickness : 1.5 / 1.0 / 0.5 / OX

Color : ■RED / ■BLACK

Made in Japan

攻撃重視の 変化系粒高ラバー

『CURL P1V』と同じ粒形状でゴム質を硬めに設計。粒の倒れ具合による変化幅を抑え、プッシュや強打のスピードと操作性が向上。

【使用選手】

出澤杏佳

VO

VOシリーズ

ハイエナジーテンション搭載の
攻撃的表ソフトラバー

弾みとナックルの出しやすさに特化した『VO>101』、大きい粒でスピンを重視した『VO>102』、
安定と攻撃の両立を目指した『VO>103』の3種類をラインナップした、ハイエナジーテンション搭載の表ソフトラバーシリーズ。



VO>101

VO>101

5,060円(税込) / 4,600円(税抜)

020202

Hardness
37.5±3

ハイエナジーテンション表ソフト

Thickness : MAX / 2.0 / 1.8 / 1.6

Color : ■RED / ■BLACK

Made in Germany

相手を翻弄する危険球

ハイエナジーテンション表ソフト

スピード性能、ナックルボール、操作性が優れたギア。弾性に富んだトップシートと特殊スポンジにより、従来の表ソフトの常識を覆すほどのスピード感に加え、表ソフト特有の得点するための球質「ナックルボール」を備えている。

弧線の高さ	5.0
スピード	7.0
コントロール	6.5
変化	9.0

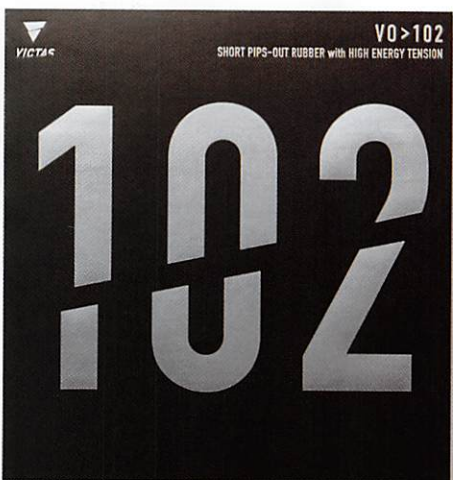

VO>102

VO>102

5,060円(税込) / 4,600円(税抜)

020222

Hardness
37.5±3

ハイエナジーテンション表ソフト

Thickness : MAX / 2.0 / 1.8

Color : ■RED / ■BLACK

Made in Germany

攻撃は最大の防御、超攻撃的な

ハイエナジーテンション表ソフト

ブロックより攻撃力を重視した打ちまくれる表ソフトの完成形。心地良い打球感と球離れの良さに加え、粒をヨコ目にし安定感も兼ね備えた。テンション系の柔らかめのスポンジとスピード重視のトップシートを組み合わせ、トップ選手仕様のラバーになった。

弧線の高さ	8.5
スピード	7.5
コントロール	8.0
変化	5.0



VO>103

VO>103

5,060円(税込) / 4,600円(税抜)

020242

Hardness
40.0±3

ハイエナジーテンション表ソフト

Thickness : MAX / 2.0 / 1.8 / 1.6

Color : ■RED / ■BLACK

Made in Germany

高度な戦術を駆使して勝ち抜くための トップアスリート向け表ソフトラバー

VICTASのノウハウとドイツのラバー製造技術の融合で、スピード・変化・コントロールの3大要素のバランスを追求、試合で安心感と得点力の両方を期待できる表ラバー。

弧線の高さ	7.5
スピード	7.0
コントロール	7.5
変化	8.0

SPECTOL

スペクトルシリーズ

スピード系
表ソフトシリーズ

変化とスピードを持ち合わせ、数々の世界チャンピオンを輩出したTSP『スペクトル』を継承した『SPECTOL S1』。新たに、テンション技術を加え反発性能と操作性を向上させた『SPECTOL S2』、テンション技術を加え反発性能を向上しつつ、ナックルの出しやすさを保持した『SPECTOL S3』の3つをラインナップした表ソフトシリーズ。



スペクトル S1 SPECTOL S1 4,180円(税込) / 3,800円(税抜)

210010 Hardness 35.0±3

スピード系高弾性表ソフト

Thickness: MAX / 2.0 / 1.6 / 1.3
Color: ■RED / ■BLACK
Made in Japan

[使用選手] 村松雄斗

スピード系高弾性表ソフトラバー

数々の世界チャンピオンを生み出したTSPスペクトルSシリーズを継承。スピードと変化に優れ、あらゆる戦型にフィットする表ソフトのスタンダードラバー。

弧線の高さ	7.5
スピード	6.0
コントロール	7.5
変化	7.0



スペクトル S2 SPECTOL S2 4,950円(税込) / 4,500円(税抜)

210020 Hardness 37.5±3

スピード系テンション表ソフト

Thickness: MAX / 2.0 / 1.6
Color: ■RED / ■BLACK
Made in Japan

スピード系テンション表ソフトラバー

『SPECTOL S1』のスピードと変化に優れたシートを継承。テンション技術により反発性能と操作性を向上した攻撃重視のギア。

弧線の高さ	7.5
スピード	7.5
コントロール	7.5
変化	7.0



スペクトル S3 SPECTOL S3 4,950円(税込) / 4,500円(税抜)

210030 Hardness 37.5±3

スピード系テンション表ソフト

Thickness: MAX / 2.0 / 1.6
Color: ■RED / ■BLACK
Made in Japan

スピード系テンション表ソフトラバー

『SPECTOL S1』のスピードと変化に優れたシートを継承。テンション技術により反発性能を向上しつつ、ナックルの出しやすさを保持した攻撃重視のギア。

弧線の高さ	7.0
スピード	7.5
コントロール	7.0
変化	8.0

SPINPIPS

スピンピップスシリーズ

スピン系
表ソフトシリーズ

回転が最大の特長である従来のTSP『スーパースピンピップスシリーズ』を生かすためシートは変更せず、テンション・スポンジの選定に時間をかけて開発。TSP『スーパースピンピップス』を継承した『SPINPIPS D1』、TSP『スーパースピンピップス・チョップスポンジ2』を継承した『SPINPIPS D3』。新たに、最新のテンションスポンジを組み合わせた超攻撃仕様の『SPINPIPS D2』が加わった表ソフトシリーズ。



スピンピップス D1 SPINPIPS D1 4,180円(税込) / 3,800円(税抜)

210040 Hardness 35.0±3

スピン系高弾性表ソフト

Thickness: MAX / 2.0 / 1.6 / 1.3
Color: ■RED / ■BLACK
Made in Japan

最高のスピン性能を誇る表ソフトラバー

VICTASブランドの中でも最高のスピン性能を誇る表ソフト。数々の世界チャンピオンを生み出したTSPスピンピップスシリーズを継承。裏ソフトのようなドライブの威力と操作性を兼ね備えた万能型ギア。

弧線の高さ	9.0
スピード	6.0
コントロール	8.5
変化	4.0



スピンピップス D2 SPINPIPS D2 4,950円(税込) / 4,500円(税抜)

210050 Hardness 37.5±3

スピン系テンション表ソフト

Thickness: MAX / 2.0 / 1.6
Color: ■RED / ■BLACK
Made in China

スピン系超攻撃仕様表ソフトラバー

『SPINPIPS D1』のスピン性能を継承したシートにテンションスポンジを合わせることで生まれた、超攻撃仕様のギア。

弧線の高さ	9.0
スピード	7.0
コントロール	8.5
変化	4.0



スピンピップス D3 SPINPIPS D3 4,180円(税込) / 3,800円(税抜)

210060 Hardness 25.0±3

スピン系高弾性表ソフト

Thickness: 2.0 / 1.5 / 1.0 / 0.5
Color: ■RED / ■BLACK
Made in Japan

スピン性能と安定性のカットマン用表ソフトラバー

『SPINPIPS D1』のスピン性能を継承したシートに反発を抑えた『チョップスポンジ』を組み合わせることで、優れたスピン性能と安定性を両立させたカットマン用ギア。

弧線の高さ	9.0
スピード	5.0
コントロール	9.0
変化	4.5

ラバー性能表

	品番	商品名	弧線の 高さ	スピード	ドライブの 精度	シートの 強さ	反発	スポンジ 硬度	厚さ					価格 (税込)
									MAX	2.0	1.8	1.5	—	
裏ソフト	200070	V>22 ダブルエキストラ	6.7	9.0	7.3	9.0	8.3	50.0±3	●	●				¥8,250
	200080	V>20 ダブルエキストラ	7.0	9.1	8.2	7.2	8.5	52.5±3	●	●	●			¥6,820
	020461	V>15 エキストラ	7.4	8.4	7.1	9.2	8.8	47.5±3	●	●				¥6,820
	020521	V>15 スティフ	6.7	9.1	7.5	8.8	9.3	45.0±3	●	●				¥6,820
	020451	V>15 リンバー	7.2	8.4	6.7	8.8	8.6	40.0±3	●	●				¥6,820
	200030	ヴェンタス エキストラ	7.7	8.8	7.5	9.0	8.5	47.5±3	●	●	●			¥5,610
	200020	ヴェンタス スティフ	8.1	8.6	7.5	8.6	7.9	45.0±3	●	●	●			¥5,390
	200010	ヴェンタス リンバー	7.8	8.5	7.6	8.6	8.0	40.0±3	●	●	●			¥5,390
	200000	ヴェンタス レギュラー	6.3	7.2	6.7	6.0	6.5	42.5±3		●	●	●		¥2,750
	200090	ヴェンタス レギュラーアルファ	6.9	8.3	7.2	6.8	7.3	42.5±3		●	●	●		¥3,300
	020811	V>11 エキストラ	6.9	8.8	7.1	9.7	8.5	47.5±3	●	●				¥5,720
	020771	V>03	6.7	8.4	7.5	8.7	8.5	42.5±3	●	●	●			¥4,400
	020301	V>01	6.4	9.0	7.5	6.7	8.9	47.5±3	●	●	●			¥5,390
	020351	V>01 スティフ	6.5	8.8	7.5	7.1	8.6	45.0±3	●	●	●			¥5,390
	020341	V>01 リンバー	6.9	8.6	7.5	6.7	8.9	40.0±3	●	●	●			¥5,390
	020711	VJ>07 レギュラー	6.3	8.1	6.7	6.3	8.1	42.5±3	●	●	●			¥3,850
	020731	VJ>07 スティフ	6.5	8.8	7.5	6.7	8.8	45.0±3	●	●	●			¥4,620
	020721	VJ>07 リンバー	5.7	9.2	7.5	6.3	9.3	40.0±3	●	●	●			¥4,620
	020741	VJC>07 スティッキーエキストラ	6.9	7.0	7.1	6.7	7.5	47.5±3	●	●	●			¥5,280
	200060	トリプル ダブルエキストラ	9.4	6.2	7.3	8.0	5.8	57.5±3	●	●				¥5,720
	200050	トリプル エキストラ	7.9	7.1	7.5	7.8	6.8	55.0±3	●	●				¥5,280
	200040	トリプル レギュラー	8.7	6.8	7.0	6.8	6.3	42.5±3	●	●	●			¥4,180
	020271	VS>401	7.4	8.4	6.7	5.4	8.5	57.5±3		●	●	●		¥5,390
	020401	VS>402 ダブルエキストラ	7.4	9.3	7.9	5.4	8.8	50.0±3	●	●	●			¥5,390
	020391	VS>402 リンバー	6.7	8.9	6.7	5.4	8.9	40.0±3	●	●	●			¥5,390
		品番	商品名	弧線の 高さ	スピード	コント ロール	変化	スポンジ 硬度	厚さ					価格 (税込)
									MAX	2.0	1.8	1.6	1.3	
	表ソフト	020202	VO>101	5.0	7.0	6.5	9.0	37.5±3	●	●	●	●		
020222		VO>102	8.5	7.5	8.0	5.0	37.5±3	●	●	●			¥5,060	
020242		VO>103	7.5	7.0	7.5	8.0	40.0±3	●	●	●	●		¥5,060	
210010		スペクトル S1	7.5	6.0	7.5	7.0	35.0±3	●	●		●	●	¥4,180	
210020		スペクトル S2	7.5	7.5	7.5	7.0	37.5±3	●	●		●		¥4,950	
210030		スペクトル S3	7.0	7.5	7.0	8.0	37.5±3	●	●		●		¥4,950	
210040		スピンピップス D1	9.0	6.0	8.5	4.0	35.0±3	●	●		●	●	¥4,180	
210050		スピンピップス D2	9.0	7.0	8.5	4.0	37.5±3	●	●		●		¥4,950	
210060		スピンピップス D3	9.0	5.0	9.0	4.5	25.0±3		●		●	●	¥4,180	

*表ソフトと裏ソフトの測定基準が違うため、同タイプ内での比較をお願いします。*記載の数値は、株式会社VICTAS調べです。*貼り合わせるラケットや使用環境により感覚は変わってくるため、参考値としてご活用ください。*全てのラバーで赤、黒の色展開があります。*カールシリーズに関してはP26の比較表をご参照ください。

■項目の解説

- 弧線の 高さ：回転させたボールに対する入反射の角度変化。
- スピード：回転させたボールに対する衝突前後の速度変化率。
- ドライブの精度：自らドライブを打ち込んだ際の操作性。
- コントロール：回転させたボールに対する指定箇所への返球精度。
- シートの強さ：回転させたボールに対する滑りにくさ。
- 反 発：一定の高さからボールを落下させたときの弾んだ高さ。
粘着の影響をなくすため、ラバー表面には片栗粉を散布。
- 変 化：回転させたボールに対する回転方向・量の変化。

■スポンジ硬度

トリプルシリーズを除く

ダブルリンバー	リンバー	レギュラー	スティフ	エキストラ	ダブルエキストラ
37.5	40	42.5	45	47.5	50~

トリプルシリーズ

レギュラー	エキストラ	ダブルエキストラ
42.5	55	57.5



卓球は、観ても自分でプレーしても面白いスポーツ。
何歳になっても楽しめる“生涯スポーツ”とも言われているので
いろんな方にどんどんラケットを持ってほしい。
試合に臨む選手たちは、自分の時間を全て掛けて頑張っている。
プロのコーチとして卓球の未来と向き合う、今の僕が望む“NEXT”。
それは、世界卓球や五輪で戦う選手のすぐ後ろでサポートしながら
選手たちと一緒にメダル獲得の感動を味わうこと。

I AM NEXT.

卓球男子 日本代表コーチ 岸川 聖也





RACKET



各ラケット製品の
詳しい情報はこちら

KOKI NIWA

丹羽孝希モデル

世界を打ち抜く
超攻撃型丹羽選手モデル



丹羽孝希ウッド

KOKI NIWA WOOD

16,500円(税込) / 15,000円(税抜)

FL 027204 ST 027205

CHN 027203

攻撃用シェークハンド/中国式ペンホルダーラケット

Material : 木材7枚
Status : OFF+ Thickness: 6.5mm
Blade Size : 157×150mm
Grip Size : FL 100×23mm ST 100×22mm
CHN 82×23mm
Weight : FL-ST 90g± CHN 85g±
Made in China

超攻撃型 木材7枚合板ラケット 丹羽選手使用モデル

特殊素材を使用せず木材だけの構成で、丹羽選手のスタイルにマッチする高速ギアが生まれた。カウンタープレーが特に速く、前陣での速さとパワーを生かすことのできるラケットに仕上がった。
V>15との相性も抜群な木材7枚合板ギア。

打球感	ソフト	ハード
反発力	弾まない	弾む
振動	振動しない	振動する

[使用選手] 丹羽孝希 / 古川佳奈美 / 若宮三紗子



丹羽孝希

KOKI NIWA

22,000円(税込) / 20,000円(税抜) DSE

FL 027804 ST 027805

CHN 027803

攻撃用シェークハンド/中国式ペンホルダーラケット

Material : 木材5枚
+アラミドカーボン2枚+フリースカーボン2枚
Status : OFF+
Thickness : 5.7mm
Blade Size : 157×150mm
Grip Size : FL 100×23mm ST 100×22mm
CHN 82×23mm
Weight : FL-ST 88g± CHN 83g±
Made in China

超攻撃卓球を可能にするギア

反発力の高いアラミドカーボンを組み合わせることで攻撃と守備のバランスが良いラケット。打球は弧線を描き安定するため、オールラウンドを目指す選手に最適。中芯を厚くしてさらに威力を増した木材構成。ラリー戦での速さ、そして台上での攻撃で力を発揮する。

打球感	ソフト	ハード
反発力	弾まない	弾む
振動	振動しない	振動する

[使用選手] 柴田洸 / 軽部(天野)優

LIAM PITCHFORD

リアム・ピッチフォード

豪快なバックハンドを繰り出す
ピッチフォード選手モデル



リアム・ピッチフォード

Liam Pitchford

22,000円(税込) / 20,000円(税抜) DYNALINE

FL 029904 ST 029905

攻撃用シェークハンドラケット

Material : 木材5枚+Zカーボン2枚
Status : OFF+
Thickness : 5.9mm
Blade Size : 157×150mm
Grip Size : FL 100×23mm ST 100×23mm
Weight : 90g±
Made in Japan

驚異のインパクトを生み出す ピッチフォード選手使用モデル

『ZX-GEAR OUT』をベースに添芯を変え、手に伝わる振動をわずかに抑えることで、ピッチフォード選手のアグレッシブなプレーを最大限引き出せるラケットに仕上がった。

打球感	ソフト	ハード
反発力	弾まない	弾む
振動	振動しない	振動する

[使用選手] Liam PITCHFORD / 金澤美雪

KOJI MATSUSHITA

松下浩二シリーズ

全てのカットマンに向けた4種類のギア

攻撃からカットの変化、コントロール、安定性まで全てのカットマンに向けて開発された4種類の守備用シェークハンドラケット。自分のプレースタイルに応じて、最適な一本を見つけることができる。



松下浩二 KOJI MATSUSHITA 11,000円(税込) / 10,000円(税抜)

FL 028004 ST 028005

世界のチョッパー、松下浩二が開発したカット用ギア

守備用シェークハンドラケット

Material : 木材5枚
Status : DEF
Thickness : 5.4mm
Blade Size : 165×155mm
Grip Size : FL 100×22mm ST 97×23mm
Weight : 87g±
Made in Japan

全日本4回優勝、世界銅メダリストの松下浩二が自ら開発に関わり、現役時代のラケットを上回るギアが完成。カットの変化とコントロールに優れ、攻撃時には木材の合板特性で弾みを生む。

打球感	ソフト	ハード
反発力	弾まない	弾む
振動	振動しない	振動する

[使用選手] 小塩遥菜 / HAN Ying



松下浩二 オフェンシブ KOJI MATSUSHITA OFFENSIVE 11,000円(税込) / 10,000円(税抜)

FL 028104 ST 028105

より攻撃的なカットマンへアグレッシブギア

守備用シェークハンドラケット

Material : 木材5枚
Status : OFF-
Thickness : 6.0mm
Blade Size : 165×155mm
Grip Size : FL 100×23mm ST 100×22mm
Weight : 93g±
Made in Japan

表面にやや硬めのマホガニ材を使用し、攻撃時のボールの威力を保證。カット時は中芯にボールの反発を制御する木材を使うことで安定性を向上。打てば威力があり、守れば抜群に安定するという、二刀流のカットギア。

打球感	ソフト	ハード
反発力	弾まない	弾む
振動	振動しない	振動する

[使用選手] 相馬夢乃



松下浩二 ディフェンシブ KOJI MATSUSHITA DEFENSIVE 11,000円(税込) / 10,000円(税抜)

FL 028204 ST 028205

カット主体のカットマンへ究極の守備ラケット

守備用シェークハンドラケット

Material : 木材5枚
Status : DEF
Thickness : 5.0mm
Blade Size : 165×155mm
Grip Size : 100×22mm
Weight : 84g±
Made in Japan

表面にボールの弾みを抑えるシルバーハート材を使用し、カットをする際にはラケットに当たれば入るといような比類なき安定性を実現。カット主体の選手、コントロールに不安のある選手にピッタリのラケットだ。

打球感	ソフト	ハード
反発力	弾まない	弾む
振動	振動しない	振動する



松下浩二 スペシャル KOJI MATSUSHITA SPECIAL 13,200円(税込) / 12,000円(税抜)

FL 028304 ST 028305

研ぎ澄まされた新感覚

守備用シェークハンドラケット

Material : 木材5枚+フリースカーボン2枚
Status : ALL
Thickness : 5.6mm
Blade Size : 165×155mm
Grip Size : FL 100×23mm ST 100×22mm
Weight : 90g±
Made in China

反発を抑えた木材構成、特殊素材が生み出す広いスイートスポットと、手に響かない「新感覚」。攻撃を重視する近代カットマンに捧げるニュータイプの『松下浩二』モデル。



打球感	ソフト	ハード
反発力	弾まない	弾む
振動	振動しない	振動する

YUTO MURAMATSU

村松雄斗

新世代のカットマンラケット

ユース五輪銀メダリストの村松雄斗は2016年から戦いの地を欧州に求め、さらなるレベルアップに向け挑んだ際、その右手に握られていたのが、「村松雄斗」ラケット。



村松雄斗 YUTO MURAMATSU 11,000円(税込) / 10,000円(税抜)

FL 027904 ST 027905

超攻撃とカットを両立させるギア

守備用シェークハンドラケット

Material : 木材5枚
Status : OFF-
Thickness : 6.0mm
Blade Size : 165×155mm
Grip Size : 100×23mm
Weight : 93g±
Made in Japan

表面にはホワイトマホガニ材を使うことによって、カット守備のコントロールを重視しながらも、一打必殺の確率を高める攻撃的ギア。

打球感	ソフト	ハード
反発力	弾まない	弾む
振動	振動しない	振動する

ZX-GEAR

ゼクスギアシリーズ

威力と操作性を両立させる最新の高弾性繊維「ゼクシオン®」を使用した新感覚ギア

他にはない非常に細かい高弾性繊維「ゼクシオン®」を組み合わせることにより、繊細なボールコントロールと球持ち(しなり)を良くすることを可能にした。特殊素材を感じやすいものから木材ラケットに近いものまで、自分のプレースタイルに合う打球感を選べるラインナップ。

ラケット

TOPICS

卓球界初採用の最新高弾性繊維「ゼクシオン®」

『ZX-GEARシリーズ』に搭載されている「Zカーボン」と「Zファイバー」には、卓球界で初採用の最新高弾性繊維である「ゼクシオン®」を使用している。ゼクシオン®はアラミドに近い性能であるが、アラミドよりも強い弾性(しなり)を持つ。また、反発力はアラミドを搭載した『QUARTET AFC』や『Fire Fall AC』と同等の反発力を持ちながらも、弾性があるため性能のバランスが取れたラケットに仕上がった。

*ゼクシオン®(Zxion®)はKBセーレン(株)の登録商標です。

繊維	強度		弾性率	
	G・Pa	cN/dtex	G・Pa	cN/dtex
ゼクシオン®	3.1	22.0	85.0	600
アラミド	2.9	20.3	70.5	490

ゼクシオン®とアラミドの比較 ※KBセーレン社調べ



ゼクスギア イン

ZX-GEAR IN

13,200円(税込) / 12,000円(税抜)

FL **028804** ST **028805**

攻撃用シェークハンドラケット

Material : 木材5枚+Zカーボン2枚
Status : OFF+
Thickness : 5.9mm
Blade Size : 157×150mm
Grip Size : FL 100×23mm ST 100×22mm
Weight : 89g±
Made in Japan

剛柔のプレイを両立させた ユーティリティギア

ダイナコア設計でZカーボンを挟み込み、弾みの良さを生かした威力のあるドライブや球持ちの良さを生かしたコースを突く台上プレーなど高い次元で幅広いスタイルにフィットしたラケット。

打球感	ソフト			ハード
反発力	弾まない	■■■■■	■■■■■	弾む
振動	振動しない	■■■■■	■■■■■	振動する

[使用選手] 木原寿馬



ゼクスギア アウト

ZX-GEAR OUT

13,200円(税込) / 12,000円(税抜)

FL **028904** ST **028905**

攻撃用シェークハンドラケット

Material : 木材5枚+Zカーボン2枚
Status : OFF+
Thickness : 5.9mm
Blade Size : 157×150mm
Grip Size : FL 100×23mm ST 100×22mm
Weight : 89g±
Made in Japan

パワーと威力を引き出す アグレッシブギア

高弾&高反発なZカーボンをダイナシェル設計で使用することで、プレーヤーのパワーを増幅し、相手を打ち抜く威力を手に入れたラケットに仕上がった。

打球感	ソフト			ハード
反発力	弾まない	■■■■■	■■■■■	弾む
振動	振動しない	■■■■■	■■■■■	振動する

[使用選手]

吉村和弘 / 松平賢二 / 岩淵幸洋 / 曾根翔 / 岸川聖也



ゼクスギア ファイバー

ZX-GEAR FIBER

11,000円(税込) / 10,000円(税抜)

FL **029004** ST **029005**

攻撃用シェークハンドラケット

Material : 木材5枚+Zファイバー2枚
Status : OFF
Thickness : 5.7mm
Blade Size : 157×150mm
Grip Size : FL 100×23mm ST 100×22mm
Weight : 85g±
Made in Japan

プレーの幅を広げる テクニカルギア

1番ボールをつかむ感覚のあるZファイバーを使用。木材に近い感覚でありながらラケットの広範囲で正確な打球を可能とし、繊細なプレーで相手を翻弄する。

打球感	ソフト			ハード
反発力	弾まない	■■■■■	■■■■■	弾む
振動	振動しない	■■■■■	■■■■■	振動する

[使用選手] 小林右京

SWAT

スワットシリーズ

強くなるための1本

不朽の名作『スワット』シリーズがVICTAS版にリニューアル

“高品質でコストパフォーマンスに優れたラケット”をコンセプトに開発されたTSP『スワット』シリーズは、累計約20万本を世に送り出した。プレーヤーから愛され続けた『スワット』は、性能をそのまま継承し、新生『SWAT』シリーズとして7種類をラインナップ。



スワット

SWAT

6,050円(税込) / 5,500円(税抜)

FL **310004** ST **310005**

CHN **310003** SLIM **310008**

攻撃用シェークハンド/中国式ペンホルダーラケット

Material : 木材7枚
 Status : OFF Thickness : 6.0mm
 Blade Size : FL-ST-SLIM 158×150mm CHN 159×150mm
 Grip Size : FL 100×24mm ST 100×23mm
 CHN 82×23mm SLIM 100×22mm
 Weight : FL-ST-SLIM 85g± CHN 80g±
 Made in China

木を生かすギア、
木が生きる打球感

木材の打球感を最大限に生かし、広いスイートスポットが特徴。操作性が高く、幅広いスタイルにマッチする高性能な7枚合板。

打球感	ソフト +++++++	ハード +++++++
反発力	弾まない ■■■■■■■■■■	弾む ■■■■■■■■■■
振動	振動しない ■■■■■■■■■■	振動する ■■■■■■■■■■

[使用選手] 安藤みなみ / NI Xia Lian

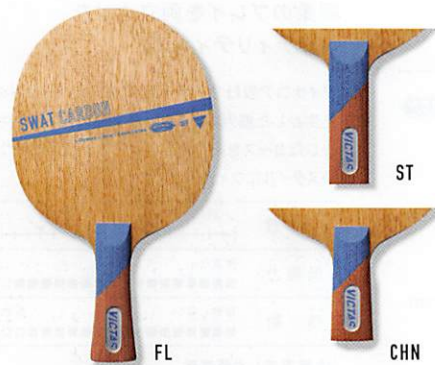

スワット カーボン

SWAT CARBON

7,150円(税込) / 6,500円(税抜)

FL **310034** ST **310035**

CHN **310033**

攻撃用シェークハンド/中国式ペンホルダーラケット

Material : 木材5枚+フリースカーボン2枚
 Status : OFF Thickness : 6.0mm
 Blade Size : FL-ST 158×150mm CHN 160×150mm
 Grip Size : FL 100×24mm ST 100×23mm
 CHN 82×22mm
 Weight : FL-ST 85g± CHN 80g±
 Made in China



進化を遂げた
カーボン搭載SWAT

『SWAT』の木材独特の打球感を残しつつ、特殊素材のフリースカーボンを搭載。安定感のあるドライブにさらなる威力が加わる。

打球感	ソフト +++++++	ハード +++++++
反発力	弾まない ■■■■■■■■■■	弾む ■■■■■■■■■■
振動	振動しない ■■■■■■■■■■	振動する ■■■■■■■■■■



スワット パワー

SWAT POWER

11,000円(税込) / 10,000円(税抜)

FL **310014** ST **310015**

攻撃用シェークハンドラケット

Material : 木材7枚
 Status : OFF+
 Thickness : 6.6mm
 Blade Size : 158×150mm
 Grip Size : FL 100×24mm ST 100×23mm
 Weight : 90g±
 Made in China

木材特有の重たい球質

『SWAT』シリーズの中でも最大の破壊力を誇る一本。『SWAT』の特徴を継承し、反発力を最大限に高めた超攻撃型ラケット。木材合板の打球感を好み、さらなる威力を求める選手に最適。

打球感	ソフト +++++++	ハード +++++++
反発力	弾まない ■■■■■■■■■■	弾む ■■■■■■■■■■
振動	振動しない ■■■■■■■■■■	振動する ■■■■■■■■■■



スワット スピード

SWAT SPEED

11,000円(税込) / 10,000円(税抜)

FL **310024** ST **310025**

攻撃用シェークハンドラケット

Material : 木材7枚
 Status : OFF+
 Thickness : 6.0mm
 Blade Size : 158×150mm
 Grip Size : FL 100×24mm ST 100×23mm
 Weight : 85g±
 Made in China

木材合板で驚異の瞬発力

『SWAT』シリーズの中でも最大のスピードを持つ一本。『SWAT』の特徴を継承し、スピード(球離れの速さ)を追求し前陣での戦いで最大限の力を発揮する。現代卓球において主体となっている回転系ラバーとの相性も抜群で、力強いラリー戦にも対応可能。

打球感	ソフト +++++++	ハード +++++++
反発力	弾まない ■■■■■■■■■■	弾む ■■■■■■■■■■
振動	振動しない ■■■■■■■■■■	振動する ■■■■■■■■■■

スーパースペック
ファイナル
スーパースペック
ファイナル

Fire Fall

ラケット



スワット 5PW

SWAT 5PW

6,600円(税込) / 6,000円(税抜)

FL **310044** ST **310045**

攻撃用シェークハンドラケット

- Material : 木材5枚
- Status : ALL+
- Thickness : 5.6mm
- Blade Size : 158×150mm
- Grip Size : 100×23mm
- Weight : 80g±
- Made in China

手のような繊細な打球感、木材から第二の手へ

『SWAT』のボールを掴んで飛ばすような打球感をさらに追求。絶妙に調整された板厚はスイートスポットをを広げ、打球時のフィーリングを正確に手に伝える。自らボールをコントロールするオールラウンドプレーに最適。グリップは少し細めに設計。

打球感	ソフト	ハード
反発力	弾まない	弾む
振動	振動しない	振動する



スワット キッズ

SWAT KIDS

6,050円(税込) / 5,500円(税抜)

FL **310054**

攻撃用シェークハンドラケット

- Material : 木材7枚
- Status : OFF
- Thickness : 6.0mm
- Blade Size : 153×149mm
- Grip Size : 92×21mm
- Weight : 75g±
- Made in China

よりパワフルなキッズラケット

『SWAT』の性能はそのままに、ブレード、グリップサイズを小さくしたキッズ用ラケット。キッズ選手はもちろん、手の小さな選手にもおすすめ。

打球感	ソフト	ハード
反発力	弾まない	弾む
振動	振動しない	振動する



スワット キッズ カーボン

SWAT KIDS CARBON

7,150円(税込) / 6,500円(税抜)

FL **310064**



攻撃用シェークハンドラケット

- Material : 木材5枚+フリースカーボン2枚
- Status : OFF
- Thickness : 6.0mm
- Blade Size : 153×149mm
- Grip Size : 92×21mm
- Weight : 75g±
- Made in China

カーボンを使用したより飛ぶキッズラケット

『SWAT CARBON』の性能はそのままに、ブレード、グリップサイズを小さくしたキッズ用ラケット。キッズ選手はもちろん、手の小さな選手にもおすすめ。

打球感	ソフト	ハード
反発力	弾まない	弾む
振動	振動しない	振動する

TOPICS 特殊素材の力を引き出す [ダイナシェル]



DYNA-SHELL [ダイナシェル]は、5枚合板の上板と添芯の間に特殊素材を挟み込み、特殊素材の特性を存分に発揮させることのできるブレード構造。木材の中芯から放たれるパワーを特殊素材で増幅し、驚異的なスピン・スピードのあるボールを繰り出すアグレッシブギアへと仕上がった。

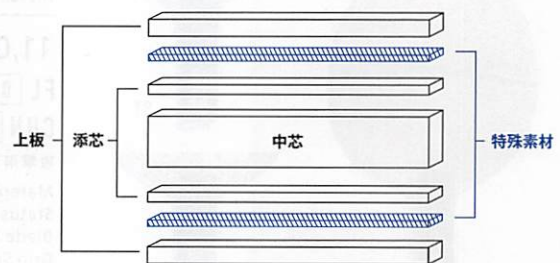

Fire Fall

ファイヤーフォールシリーズ

反発力を生む
ダイナコア設計

中芯材と添芯材に特殊素材を挟み込むことで、反発力・打球感などの特殊素材の特性をより良く引き出すダイナコア設計が魅力。
特殊素材(カーボン・化学繊維・樹脂)の組み合わせから自分のスタイルに最適な打球感が選べる豊富なラインナップ。プライスパフォーマンスも魅力。



ファイヤーフォール AC

Fire Fall AC

11,000円(税込) / 10,000円(税抜)

FL **027504** ST **027505**

CHN **027503**

攻撃用シェークハンド/中国式ペンホルダーラケット

Material : 木材5枚+アラミドカーボン2枚
Status : OFF+ Thickness: 6.6mm
Blade Size : 157×150mm
Grip Size : FL 100×23mm ST 100×22mm
CHN 82×23mm
Weight : FL-ST 88g± CHN 83g±
Made in China

威力重視のAC

アラミドカーボンをダイナコア設計で使用。打球の威力に重点を置きつつも、使いやすさを兼ね備えた高性能ラケット。

打球感	ソフト	ハード
反発力	弾まない	弾む
振動	振動しない	振動する



ファイヤーフォール HC

Fire Fall HC

11,000円(税込) / 10,000円(税抜)

FL **027304** ST **027305**

攻撃用シェークハンドラケット

Material : 木材5枚+Hカーボン2枚
Status : OFF+ Thickness: 6.2mm
Blade Size : 157×150mm
Grip Size : FL 100×23mm ST 100×22mm
Weight : 89g±
Made in China

打ち合いに強いHC

高強度のカーボン繊維をヘックス(六角形)状に編み込んだ、繊維素材「Hカーボン」を、ダイナコア設計で挟み込んだ。反発を重視した超攻撃的ギアで、後陣からでも威力を発揮する。

打球感	ソフト	ハード
反発力	弾まない	弾む
振動	振動しない	振動する



ファイヤーフォール LC

Fire Fall LC

11,000円(税込) / 10,000円(税抜)

FL **027404** ST **027405**

攻撃用シェークハンドラケット

Material : 木材5枚+ラインカーボン2枚
Status : OFF+ Thickness: 6.0mm
Blade Size : 157×150mm
Grip Size : FL 100×23mm ST 100×22mm
Weight : 88g±
Made in China

反発力+軽量のLC

軽量でありながら反発力にも優れたラインカーボンを使用。「SCよりも軽くて反発力のあるラケットがほしい」というユーザーの要望に応じて開発した。

打球感	ソフト	ハード
反発力	弾まない	弾む
振動	振動しない	振動する



ファイヤーフォール VC

Fire Fall VC

11,000円(税込) / 10,000円(税抜)

FL **027754** ST **027755**

CHN **027753**

攻撃用シェークハンド/中国式ペンホルダーラケット

Material : 木材5枚+Vカーボン2枚
Status : OFF+ Thickness: 6.4mm
Blade Size : 157×150mm
Grip Size : FL 100×23mm ST 100×22mm
CHN 82×23mm
Weight : FL-ST 92g± CHN 87g±
Made in China

超破壊力のVC

強度の高い防護服や宇宙服に使用されているスーパー繊維とカーボンを編みこんだVカーボンを中芯の木材に沿うように使用。その特徴は抜群の強さであり、ボールの破壊力を生むラケットに仕上がった。

打球感	ソフト	ハード
反発力	弾まない	弾む
振動	振動しない	振動する

[使用選手] 木原美悠



ファイヤーフォール SC

Fire Fall SC

11,000円(税込) / 10,000円(税抜)



FL 027704 ST 027705

攻撃用シェークハンドラケット

- Material : 木材5枚+シルバーカーボン2枚
- Status : OFF+
- Thickness : 6.2mm
- Blade Size : 157×150mm
- Grip Size : FL 100×23mm ST 100×22mm
- Weight : 93g±
- Made in China

威力+安定のSC

ダイナコア設計でシルバーカーボンを挟み込み、威力とコントロール性の両立を図った。総合的に高いレベルで攻守に威力を発揮する、バランスの取れたラケット。シリーズで最も重い球を出せるギア。

打球感	ソフト	ハード
反発力	弾まない	弾む
振動	振動しない	振動する



ファイヤーフォール FC

Fire Fall FC

11,000円(税込) / 10,000円(税抜)



FL 027604 ST 027605

攻撃用シェークハンドラケット

- Material : 木材5枚+フリースカーボン2枚
- Status : OFF
- Thickness : 6.0mm
- Blade Size : 157×150mm
- Grip Size : FL 100×23mm ST 100×22mm
- Weight : 82g±
- Made in China

安定重視のFC

フリースカーボンの特性を引き出すダイナコア設計で、特殊素材ラケットでありながら柔らかく手に響く打球感がある。安定性を重視しながらも、威力あるプレーを可能にする高性能ラケット。

打球感	ソフト	ハード
反発力	弾まない	弾む
振動	振動しない	振動する

TOPICS

内なる力を呼び起こす [ダイナコア]



Dynamic Core Effect

木材を生かし、木材を超える。
DYNA-CORE [ダイナコア] は、5枚合板の中芯と添芯の間に特殊素材を挟み込み、木材の特性を生かしながらも、特殊素材を加えることで威力をアップさせた。木材と特殊素材の無限の組み合わせから、威力、コントロールのバランスを考えて、選ばれしラケットが [ダイナコア] として誕生する。

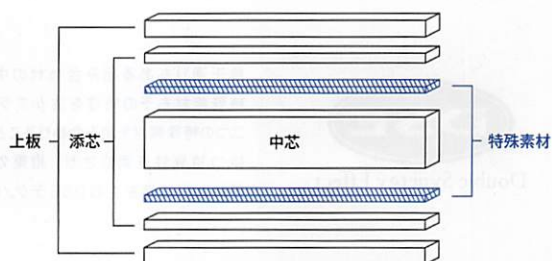

QUARTET

カルテットシリーズ

球持ちの良さを生むDSE設計

特殊素材を4枚組合せる一方で、特殊素材の強度を生かして総厚を薄く仕上げ、特殊素材の反発力と木材ラケットのような球持ち(しなり)の両立を可能にした。豊富な特殊素材の組合せにより、自分に最適な反発、打球感を選ぶ。トップ選手からジュニアまで、総合力でより高いレベルの競技を目指す選手向け。

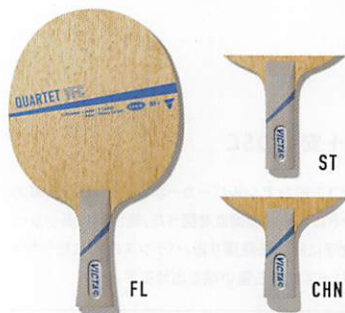

カルテット VFC QUARTET VFC 16,500円(税込) / 15,000円(税抜)

FL **028404** ST **028405** CHN **028403**

攻撃用シェークハンド/中国式ペンホルダーラケット
 Material : 木材5枚+Vカーボン2枚
 +フリースカーボン2枚
 Status : OFF+ Thickness: 5.3mm
 Blade Size : 157×150mm
 Grip Size : FL 100×23mm ST 100×22mm
 CHN 82×23mm
 Weight : FL-ST 88g± CHN 83g±
 Made in China

破壊力を搭載した史上最強カルテット



DSE技術に抜群の破壊力を誇るVカーボンを搭載することで威力はさらに増し、コントロール性能も向上させた。どんな打球にも押し負けず打ち返す威力はカルテット史上最強。

打球感	ソフト	ハード
反発力	弾まない	弾む
振動	振動しない	振動する

[使用選手] 柴田優星 / 小塩悠菜



カルテット LFC QUARTET LFC 16,500円(税込) / 15,000円(税抜)

FL **028504** ST **028505**

攻撃用シェークハンドラケット
 Material : 木材5枚+ラインカーボン2枚
 +フリースカーボン2枚
 Status : OFF Thickness: 5.3mm
 Blade Size : 157×150mm
 Grip Size : FL 100×23mm ST 100×22mm
 Weight : 86g±
 Made in China

安定性を向上させた高反発カルテット



カルテットシリーズ中では軽量でありながらも反発力でも優れているこの「LFC」は、ラインカーボンを組み合わせている。DSEにより更に安定性も向上。

打球感	ソフト	ハード
反発力	弾まない	弾む
振動	振動しない	振動する



カルテット AFC QUARTET AFC 16,500円(税込) / 15,000円(税抜)

FL **028604** ST **028605** CHN **028603**

攻撃用シェークハンド/中国式ペンホルダーラケット
 Material : 木材5枚+アラミドカーボン2枚
 +フリースカーボン2枚
 Status : OFF Thickness: 5.5mm
 Blade Size : 157×150mm
 Grip Size : FL 100×23mm ST 100×22mm
 CHN 82×23mm
 Weight : FL-ST 91g± CHN 86g±
 Made in China

多彩な技術が可能なカルテット



反発力の高いアラミドカーボンを組み合わせることで攻撃と守備のバランスが良いラケット。打球は弧線を描き安定するため、オールラウンドを目指す選手に最適。

打球感	ソフト	ハード
反発力	弾まない	弾む
振動	振動しない	振動する

[使用選手] Benedikt DUDA / 張本恵



カルテット SFC QUARTET SFC 16,500円(税込) / 15,000円(税抜)

FL **028704** ST **028705**

攻撃用シェークハンドラケット
 Material : 木材5枚+シルバーカーボン2枚
 +フリースカーボン2枚
 Status : OFF Thickness: 5.4mm
 Blade Size : 157×150mm
 Grip Size : FL 100×23mm ST 100×22mm
 Weight : 92g±
 Made in China

素材が生きる高性能なカルテット



シルバーカーボンの特長である球持ちの良さをDSEに生かし、打球の安定感と威力を兼ね備えたラケット。自らが放つあらゆる打球を正確にコントロールできる。

打球感	ソフト	ハード
反発力	弾まない	弾む
振動	振動しない	振動する

TOPICS

4枚の特殊素材が四重奏を奏でる



Double Synergy Effect

幾千通りもある組み合わせの中から、木材も特殊素材もその特性を生かすラケットを創造。二つの特殊素材を組み合わせることで、それぞれが持つ特異性を両立させ、相乗効果をもたらす、優れた打球感を生むDSEテクノロジー。

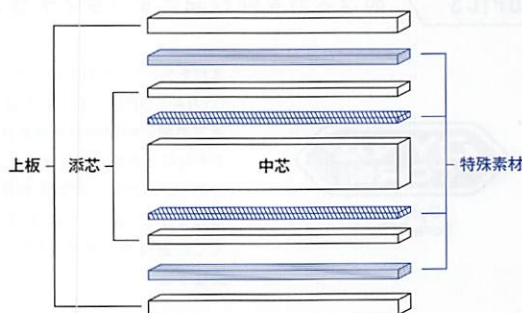

AWARD

アワードシリーズ

「REFLEX SYSTEM」を搭載した
革新的ラケットシリーズ

ラケット面とグリップの接合部分に衝撃吸収緩衝材の特殊素材を挟み込むことでボールの衝撃を吸収しながら、ラケット自身の微妙なしなりと衝撃的な復元力によりボールを強く弾くことができる「REFLEX SYSTEM(リフレックスシステム)」を50%(グリップ上部半分)採用。ブレード面の打球感覚を的確にグリップハンドに伝え、優れたコントロールとパワーを作り出し、リフレックス効果で威力あるスピンとスピードを生み出すTSP「アワード」シリーズの性能を継承した、新生「AWARD」シリーズ。



FL

アワード オフェンシブ

AWARD OFFENSIVE

7,700円(税込) / 7,000円(税抜)



FL 310134

攻撃用シェークハンドラケット

Material : 木材5枚
Status : OFF
Thickness : 5.5mm
Blade Size : 155×151mm
Grip Size : 100×25mm
Weight : 80g±
Made in Hungary

リフレックスシステムの 新しいステージ

リフレックスシステムが繊細なボールタッチと強い反発力を両立、攻撃的なオールラウンドプレーを目指す選手に支持されるベストセラー。

打球感	ソフト	ハード
反発力	弾まない	弾む
振動	振動しない	振動する



FL

アワード オールラウンド

AWARD ALLROUND

7,150円(税込) / 6,500円(税抜)



FL 310144

攻撃用シェークハンドラケット

Material : 木材5枚
Status : ALL
Thickness : 5.5mm
Blade Size : 155×151mm
Grip Size : 100×25mm
Weight : 85g±
Made in Hungary

多彩なスピンと 優れたコントロール

中・硬質洋材を組み合わせ、しなやかな打球感を実現。より細やかなプレーとリフレックスシステムによるパワフルプレーをマッチング。

打球感	ソフト	ハード
反発力	弾まない	弾む
振動	振動しない	振動する



FL

アワード ディフェンシブ

AWARD DEFENSIVE

7,150円(税込) / 6,500円(税抜)



FL 310154

守備用シェークハンドラケット

Material : 木材3枚
Status : DEF
Thickness : 6.5mm
Blade Size : 163×157mm
Grip Size : 100×25mm
Weight : 85g±
Made in Hungary

しなやかなカットと 伸びるドライブ

低反発でありながら、リフレックスシステムの最大の特徴であるしなやかさが発揮され、カットと攻撃のバランスは最高。

打球感	ソフト	ハード
反発力	弾まない	弾む
振動	振動しない	振動する



FL

ダイナカーボン

DYNA CARBON

8,800円(税込) / 8,000円(税抜)



FL 029204

攻撃用シェークハンドラケット

Material : 木材5枚+フリースカーボン2枚
Status : OFF-
Thickness : 6.1mm
Blade Size : 155×146mm
Grip Size : 100×23mm
Weight : 85g±
Made in China



FL



ST

ダイナセブン

DYNA SEVEN

8,800円(税込) / 8,000円(税抜)

FL 027104 ST 027105

攻撃用シェークハンドラケット

Material : 木材7枚
Status : OFF
Thickness : 6.1mm
Blade Size : 157×150mm
Grip Size : FL 100×23mm ST 100×22mm
Weight : 86g±
Made in China

特殊素材入り入門用ラケット

フリースカーボンを採用し、弾みすぎず安定したプレーが可能。木材ラケットからも移行しやすく、特殊素材入りの入門用ラケットとしておすすめ。

打球感	ソフト +++++++ + +++++++	ハード +++++++ + +++++++
反発力	弾まない ■■■■■■■■■■■■■■■■■■■■	弾む ■■■■■■■■■■■■■■■■■■■■
振動	振動しない ■■■■■■■■■■■■■■■■■■■■	振動する ■■■■■■■■■■■■■■■■■■■■

オールラウンダー

バランス重視の7枚合板ラケット

反発、球離れと少し抑え、攻撃、守備のバランスを重視して開発されたダイナセブン。木材ならではのボールをつかむ感覚と、広いスイートスポットで高い操作性を生む。戦型、ラバーを問わず全てのプレイヤーにおすすめできる仕様に仕上げた。

打球感	ソフト +++++++ + +++++++	ハード +++++++ + +++++++
反発力	弾まない ■■■■■■■■■■■■■■■■■■■■	弾む ■■■■■■■■■■■■■■■■■■■■
振動	振動しない ■■■■■■■■■■■■■■■■■■■■	振動する ■■■■■■■■■■■■■■■■■■■■

ラケット使用 特殊素材一覧

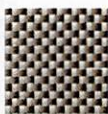

Vカーボン

非常に強度が高く、引っ張りにも強い高強度繊維。反発力を飛躍的に向上させる特殊素材。



Hカーボン

カーボン繊維をヘックス(六角形)状に編み込んだ。非常に強固な構造のため、通常のカーボン以上の弾みを実現。



カーボン

軽くて強いのが特徴。卓球ラケットに使用すると軽量化と反発力の向上につながる、ラケット強度もアップする。



ウッドファイバー

木材由来の特殊素材で、柔軟ながら非常に強度が高い。木材の打球感を残しつつ、スイートスポットを広げる効果がある。



ラインカーボン

繊維を編み込むカーボンと違い単一方方向にカーボンを並べた特殊素材。弾力があり反発力をアップさせる。



フリースカーボン

不織布タイプのカーボンシート。柔軟性に優れ、非常に薄く軽量で打球感を損なわない。安定性が高いラケットを生む。



Zカーボン

高弾性に非常に細かい繊維のゼクシオン®と反発力を高めるカーボンを組み合わせ、剛柔両方のプレースタイルを可能とする素材。



グラスファイバー

ガラス繊維。打球時の衝撃が手に響きにくく、木材の弾力性を生かす。軽量高反発ラケットに主に用いられる。

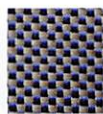

アラミドカーボン

柔軟なアラミド繊維と強靱なカーボンを交織し、強度と柔軟性を持つシート。反発力と柔軟な打球感を両立させる。

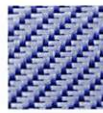

シルバーカーボン

グラスファイバーにアルミ繊維を蒸着させた素材。球持ちと威力に優れ、主に威力重視のラケットに使用される。



Zファイバー

高弾性に非常に細かい繊維のゼクシオン®のみで構成され、ボールを掴む感覚が一番強く、ラケットの広範囲で正確な打球が可能。

ゼクシオン®(Zxion®)はKBセーレン(株)の登録商標です。

SHAKE/CHN PEN

シェークハンドラケット/
中国式ペンホルダーラケット

ラケット



FL

カーボン F-1

CARBON F-1

7,700円(税込) / 7,000円(税抜)



FL 310104

攻撃用シェークハンドラケット

Material : 木材5枚+フリースカーボン2枚
Status : OFF
Thickness : 6.5mm
Blade Size : 158×150mm
Grip Size : 102×24mm
Weight : 85g±
Made in China

木材の打球感を持つ
バランス系カーボン

カーボン特有の硬質な打球感を抑え、木材の打球感に威力をプラス。木材ラケットからカーボンラケットへの移行に最適な1本。

打球感	ソフト	ハード
反発力	弾まない	弾む
振動	振動しない	振動する



FL



CHN

アルスノーバ

ARSNOVA

6,600円(税込) / 6,000円(税抜)

FL 310114 CHN 310113

攻撃用シェークハンド/中国式ペンホルダーラケット

Material : 木材5枚
Status : OFF
Thickness : 6.8mm
Blade Size : FL 153×150mm CHN 159×150mm
Grip Size : FL 102×23mm CHN 82×22mm
Weight : FL 80g± CHN 75g±
Made in China

木材の燻製による
反発力の向上と軽量化

木材の水分含有量を一定に保つ加工により、ラケットの反発力を高め、軽量化も実現。

打球感	ソフト	ハード
反発力	弾まない	弾む
振動	振動しない	振動する



FL

ウォルナットウッド

WALNUT WOOD

7,700円(税込) / 7,000円(税抜)

FL 310124

攻撃用シェークハンドラケット

Material : 木材5枚
Status : OFF
Thickness : 6.0mm
Blade Size : 157×151mm
Grip Size : 100×24mm
Weight : 80g±
Made in China

抜群の安心感と美しさ

手に伝わる打球感の心地良さと適度な弾みで、非常にコントロールがしやすく安心して使える。ピンクの差し色の特徴で手にとってみたい1本。

打球感	ソフト	ハード
反発力	弾まない	弾む
振動	振動しない	振動する



FL



CHN

バーサル

VERSAL

7,700円(税込) / 7,000円(税抜)

FL 310084 CHN 310083

攻撃用シェークハンド/中国式ペンホルダーラケット

Material : 木材5枚
Status : OFF
Thickness : 8.0mm
Blade Size : FL 155×146mm CHN 158×150mm
Grip Size : FL 100×23mm CHN 82×22mm
Weight : FL 65g± CHN 60g±
Made in China

超軽量高速スイングラケット

6mm厚の超軽量バルサ材を使用し、厚い板厚ながらも軽量化を実現。また、グリップに内蔵されたスポンジが心地良い打球感を生む。

打球感	ソフト	ハード
反発力	弾まない	弾む
振動	振動しない	振動する



FL

ライトネス

LIGHTNESS

6,600円(税込) / 6,000円(税抜)

FL 310094

攻撃用シェークハンドラケット

Material : 木材5枚
 Status : ALL
 Thickness : 6.5mm
 Blade Size : 155×146mm
 Grip Size : 100×26mm
 Weight : 60g±
 Made in China

超軽量で楽々コントロール

平均重量60gという超軽量で、小さな子供や女性選手でも安定したスイングとラケットコントロールが可能に。

打球感	ソフト	ハード
反発力	弾まない	弾む
振動	振動しない	振動する



FL



CHN

ブロックマン

BLOCKMAN

7,150円(税込) / 6,500円(税抜)

FL 310204 CHN 310203

守備用シェークハンド/中国式ペンホルダーラケット

Material : 木材5枚
 Status : DEF
 Thickness : 6.5mm
 Blade Size : FL 158×153mm CHN 155×153mm
 Grip Size : FL 100×24mm CHN 85×23mm
 Weight : FL 80g± CHN 75g±
 Made in Japan

前陣異質型選手に最適なラケット

通常の攻撃型ラケットよりブレードの横幅を広げることで粒高の守備力を上げ、適度な弾みで攻撃力もアップ。粒高特有の変化が出やすいバランスの良い打球感に仕上げた。前陣異質型に最適なギア。

打球感	ソフト	ハード
反発力	弾まない	弾む
振動	振動しない	振動する



FL



ST

スーパーディフェンシブ

SUPER DEFENSIVE

8,800円(税込) / 8,000円(税抜)

FL 310194 ST 310195

守備用シェークハンドラケット

Material : 木材5枚
 Status : DEF
 Thickness : 5.8mm
 Blade Size : 164×155mm
 Grip Size : FL 100×23mm ST 100×22mm
 Weight : 87g±
 Made in Japan

カットと攻撃の絶妙なバランス

カットでの守備力と攻撃力を兼ね備えた、バランスの優れたラケット。合板構成にこだわり、手にしっかりと響く心地良い打球感を実現した。

打球感	ソフト	ハード
反発力	弾まない	弾む
振動	振動しない	振動する

■ラケットの各種サイズに関して

<シェークハンド/中国式ペンホルダー>

ブレードサイズ : A×B mm
 ブレード厚 : C mm
 グリップサイズ : D×E mm

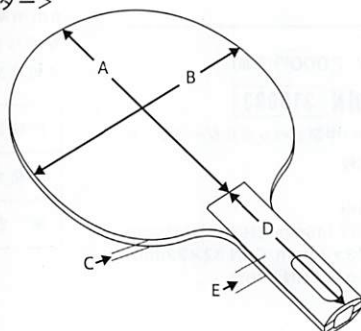

<日本式ペンホルダー>

ブレードサイズ : A×B mm
 ブレード厚 : C mm
 グリップサイズ : D×E mm

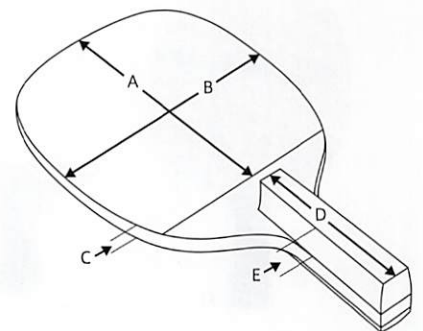

SHAKE

シェークハンドラケット



V-ブラック

V-BLACK

4,950円(税込) / 4,500円(税抜)

FL 310224

攻撃用シェークハンドラケット

Material : 木材5枚
 Status : ALL
 Thickness : 5.8mm
 Blade Size : 157×150mm
 Grip Size : 100×24mm
 Weight : 80g±
 Made in China

鮮やかなカラーが特徴の
5枚合板ラケット

落ち着いたブラックのカラーが特徴の初・中級者向きの攻撃用ラケット。初・中級者用としては反発力も高く、攻撃力のアップを図りたい選手におすすめ。

打球感	ソフト	ハード
反発力	弾まない	弾む
振動	振動しない	振動する



V-ブルー

V-BLUE

4,950円(税込) / 4,500円(税抜)

FL 310214

攻撃用シェークハンドラケット

Material : 木材5枚
 Status : ALL
 Thickness : 5.8mm
 Blade Size : 157×150mm
 Grip Size : 100×24mm
 Weight : 80g±
 Made in China

鮮やかなカラーが特徴の
5枚合板ラケット

鮮やかなブルーのカラーが特徴の初・中級者向きの攻撃用ラケット。初・中級者用としては反発力も高く、攻撃力のアップを図りたい選手におすすめ。

打球感	ソフト	ハード
反発力	弾まない	弾む
振動	振動しない	振動する



V-オレンジ

V-ORANGE

4,950円(税込) / 4,500円(税抜)

FL 310234

攻撃用シェークハンドラケット

Material : 木材5枚
 Status : ALL
 Thickness : 5.8mm
 Blade Size : 157×150mm
 Grip Size : 100×24mm
 Weight : 80g±
 Made in China

鮮やかなカラーが特徴の
5枚合板ラケット

手元が映えるオレンジのカラーが特徴の初・中級者向きの攻撃用ラケット。初・中級者用としては反発力も高く、攻撃力のアップを図りたい選手におすすめ。

打球感	ソフト	ハード
反発力	弾まない	弾む
振動	振動しない	振動する



V-ウッド

V-WOOD

3,850円(税込) / 3,500円(税抜)

FL 310244

攻撃用シェークハンドラケット

Material : 木材5枚
 Status : ALL
 Thickness : 5.8mm
 Blade Size : 157×150mm
 Grip Size : 100×24mm
 Weight : 80g±
 Made in China

操作性重視の
ビギナー向けラケット

高い操作性が特徴の初級者モデルのラケット。適度な弾みで様々な技術がやりやすく、基本技術や打球する感覚を身に付けるのにおすすめのラケット。

打球感	ソフト	ハード
反発力	弾まない	弾む
振動	振動しない	振動する

JPN PEN

日本式ペンホルダーラケット



ダイナム 10.5

DYNAM 10.5

33,000円(税込) / 30,000円(税抜)

300061

攻撃用日本式ペンホルダーラケット

Material : 単板
裏面コルク付き
Status : OFF+
Thickness : 10.5mm
Blade Size : 145×135mm
Grip Size : 90×20mm
Weight : 100g±
Made in Japan

最高級の木曽檜単板

厳選された木曽檜を使用した板厚10.5mmの木曽檜単板。妥協なき物づくりで削り上げる最高級の日本式ペンホルダーラケット。

打球感	ソフト	ハード
反発力	弾まない	弾む
振動	振動しない	振動する



ダイナム 9.0

DYNAM 9.0

33,000円(税込) / 30,000円(税抜)

300051

攻撃用日本式ペンホルダーラケット

Material : 単板
裏面コルク付き
Status : OFF+
Thickness : 9.0mm
Blade Size : 145×135mm
Grip Size : 90×20mm
Weight : 87g±
Made in Japan

最高級の木曽檜単板

厳選された木曽檜を使用した板厚9.0mmの木曽檜単板。妥協なき物づくりで削り上げる最高級の日本式ペンホルダーラケット。

打球感	ソフト	ハード
反発力	弾まない	弾む
振動	振動しない	振動する



ヒノカーボン

HINO-CARBON

13,200円(税込) / 12,000円(税抜)

S 300001 SR 300002

攻撃用日本式ペンホルダーラケット

Material : 木材3枚+カーボン2枚
裏面コルクなし(コルクシート添付)
Status : OFF+
Thickness : 7.0mm
Blade Size : S 144×134mm SR 140×138mm
Grip Size : S 90×20mm SR 85×20mm
Weight : 75g±
Made in China

軽量高反発の檜ペンラケット

3つの高反発素材の組み合わせは、軽量かつ抜群の破壊力。板が薄く、握りやすい形状。連続ドライブに最適。

打球感	ソフト	ハード
反発力	弾まない	弾む
振動	振動しない	振動する



バーミンガム 77

BIRMINGHAM 77

8,800円(税込) / 8,000円(税抜)

300012

攻撃用日本式ペンホルダーラケット

Material : 木材5枚
裏面コルクなし(コルクシート添付)
Status : ALL
Thickness : 6.5mm
Blade Size : 148×141mm
Grip Size : 90×20mm
Weight : 85g±
Made in China

両ハンド速攻なら『BIRMINGHAM』

板厚が薄い軽量合板ラケット。77年世界チャンピオンが自ら製作した独特の形状は、両ハンド攻撃に最適。

打球感	ソフト	ハード
反発力	弾まない	弾む
振動	振動しない	振動する

JPN/ROTOR PEN

日本式ペンホルダーラケット/
反転式ペンホルダーラケット

ラケット



WFSミッド

WFS MID

9,900円(税込) / 9,000円(税抜)



S 300071 SR 300072

攻撃用日本式ペンホルダーラケット

Material : 木材5枚+ウッドファイバー2枚
裏面コルクなし(コルクシート添付)

Status : OFF-

Thickness : 7.5mm

Blade Size : S 145×135mm SR 140×140mm

Grip Size : S 90×20mm SR 85×20mm

Weight : 78g±

Made in Japan

ホールド感を活かした 抜群の安定力

芯材に軽量の桐材+硬質洋材+WF+中柔な木曽檜の組み合わせで、速攻に安定性を求める選手におすすめ。ドライブがしやすくホールド感の強いラケット。

打球感	ソフト	ハード
反発力	弾まない	弾む
振動	振動しない	振動する



WFSローター

WFS ROTOR

8,800円(税込) / 8,000円(税抜)



S 300081 SR 300082

攻撃用反転式ペンホルダーラケット

Material : 木材5枚+ウッドファイバー2枚

Status : ALL+

Thickness : 6.2mm

Blade Size : S 145×135mm SR 140×140mm

Grip Size : S 90×17mm SR 85×17mm

Weight : 68g±

Made in Japan

ウッドファイバーが生み出す 柔らかい打球感と安定感

芯材に中柔な洋材+硬質洋材+WF(ウッドファイバー)+硬質洋材を使用。反転しながらより威力ある変化攻撃を行いたい選手におすすめ。反転の際に生じる微妙な角度誤差をWFの効果によりカバーする。

打球感	ソフト	ハード
反発力	弾まない	弾む
振動	振動しない	振動する



スピンエースカーボン

SPIN ACE-CARBON

9,350円(税込) / 8,500円(税抜)



300022

攻撃用反転式ペンホルダーラケット

Material : 木材5枚+フリースカーボン2枚

Status : OFF

Thickness : 6.0mm

Blade Size : 142×140mm

Grip Size : 85×17mm

Weight : 60g±

Made in China

柔らかい打球感と カーボンの強い飛び

軽さが魅力の反転式カーボンラケット。木材独特の柔らかい打球感と強い反発を最大限に発揮。

打球感	ソフト	ハード
反発力	弾まない	弾む
振動	振動しない	振動する



マルチ

MULTI

8,800円(税込) / 8,000円(税抜)

300091

攻撃用日本式ペンホルダーラケット

Material : 木材5枚
裏面コルク付き

Status : OFF

Thickness : 7.4mm

Blade Size : 138×153mm

Grip Size : 80×20mm

Weight : 70g±

Made in Japan

速攻用丸型ラケット

ラケットの中心に重心があるので操作性が良く、特にフォア、ミドル、バックの切り替えがやりやすい丸型のラケット。

打球感	ソフト	ハード
反発力	弾まない	弾む
振動	振動しない	振動する



ブラスト BLAST 7,700円(税込) / 7,000円(税抜)

300031

攻撃用日本式ペンホルダーラケット

Material : 木材5枚
裏面コルクなし(コルクシート添付)
Status : OFF
Thickness : 8.1mm
Blade Size : 139×135mm
Grip Size : 85×20mm
Weight : 84g±
Made in China

快速強打の高反発ラケット

中芯を厚めに使用した木材5枚合板の高反発ラケット。心地良い飛びで小気味良い速攻プレーを可能にする。ペン表速攻型やスピードあるスマッシュ&ドライブで攻撃したい選手におすすめ。

打球感	ソフト	ハード
反発力	弾まない	弾む
振動	振動しない	振動する



スリーク SLEEK 4,950円(税込) / 4,500円(税抜)

300041

攻撃用日本式ペンホルダーラケット

Material : 木材7枚
裏面コルクなし(コルクシート添付)
Status : ALL
Thickness : 7.0mm
Blade Size : 140×135mm
Grip Size : 85×20mm
Weight : 85g±
Made in China

軽量で使いやすい抜群

軽くて振りやすく、ショート&スマッシュがやりやすい硬さの材質を使用。軽量なので初心者にも無理なく使いこなせる。

打球感	ソフト	ハード
反発力	弾まない	弾む
振動	振動しない	振動する

※コルクシートはP60に掲載しています。

ラケット性能表 ペンホルダー

No.	ページ数	ライン	品番	商品名	打球感	反発力	振動	ブレード素材			ブレード厚	ブレードサイズ	重量	グリップサイズ(長さ×厚さ)			価格(税込)
								木材	特殊素材IN	特殊素材OUT				S(-1)	SR(-2)	CHN(-3)	
1	32	VICTAS	027203	丹羽孝希 ウッド	H8	9.0	7.5	7枚合板	-	-	6.5	157×150	85g±	-	-	82×23	¥16,500
2	32	VICTAS	027803	丹羽孝希	H2	8.5	8.5	5枚合板	アラミドカーボン2枚	フリースカーボン2枚	5.7	157×150	83g±	-	-	82×23	¥22,000
9	35	VICTAS	310003	スワット	S2	6.0	8.5	7枚合板	-	-	6.0	159×150	80g±	-	-	82×23	¥6,050
10	35	VICTAS	310033	スワットカーボン	MID	6.0	8.0	5枚合板	-	フリースカーボン2枚	6.0	160×150	80g±	-	-	82×22	¥7,150
23	37	VICTAS	027503	ファイヤーフォールAC	H5	9.0	7.0	5枚合板	アラミドカーボン2枚	-	6.6	157×150	83g±	-	-	82×23	¥11,000
26	37	VICTAS	027753	ファイヤーフォールVC	H7	9.5	7.0	5枚合板	Vカーボン2枚	-	6.4	157×150	87g±	-	-	82×23	¥11,000
16	39	VICTAS	028403	カルテットVFC	H2	9.0	8.5	5枚合板	Vカーボン2枚	フリースカーボン2枚	5.3	157×150	83g±	-	-	82×23	¥16,500
18	39	VICTAS	028603	カルテットAFC	H1	8.5	8.5	5枚合板	アラミドカーボン2枚	フリースカーボン2枚	5.5	157×150	86g±	-	-	82×23	¥16,500
32	41	VICTAS PLAY	310183	ブラックパルサ 7.0	H4	7.0	5.5	3枚合板	グラスファイバー 2枚	-	8.0	153×153	65g±	-	-	85×23	¥7,700
33	41	VICTAS PLAY	310173	ブラックパルサ 5.0	MID	4.5	7.0	3枚合板	グラスファイバー 2枚	-	6.0	153×153	60g±	-	-	85×23	¥7,700
35	42	VICTAS	310073	ヒノカーボン パワー	H4	9.0	5.5	3枚合板	カーボン2枚	-	7.0	158×150	80g±	-	-	82×22	¥13,200
42	44	VICTAS PLAY	310113	アルスノーバ	H8	8.0	5.5	5枚合板	-	-	6.8	159×150	75g±	-	-	82×22	¥6,600
44	44	VICTAS PLAY	310083	バーサル	H3	6.0	6.5	5枚合板	-	-	8.0	158×150	60g±	-	-	82×22	¥7,700
46	45	VICTAS PLAY	310203	ブロックマン	S6	4.0	9.0	5枚合板	-	-	6.5	155×153	75g±	-	-	85×23	¥7,150
52	47	VICTAS	300061	ダイナム 10.5	H4	9.5	5.0	単板	-	-	10.5	145×135	100g±	90×20	-	-	¥33,000
53	47	VICTAS	300051	ダイナム 9.0	H4	8.0	5.5	単板	-	-	9.0	145×135	87g±	90×20	-	-	¥33,000
54	47	VICTAS	300001	ヒノカーボン S	H4	8.5	6.0	3枚合板	カーボン2枚	-	7.0	144×134	75g±	90×20	-	-	¥13,200
54	47	VICTAS	300002	ヒノカーボン SR	H4	8.5	6.0	3枚合板	カーボン2枚	-	7.0	140×138	75g±	-	85×20	-	¥13,200
55	47	VICTAS	300012	パーミンガム 77	H1	6.0	7.5	5枚合板	-	-	6.5	148×141	85g±	-	90×20	-	¥8,800
56	48	VICTAS PLAY	300071	WFS ミッド S	MID	7.0	6.5	5枚合板	-	ウッドファイバー2枚	7.5	145×135	78g±	90×20	-	-	¥9,900
56	48	VICTAS PLAY	300072	WFS ミッド SR	MID	7.0	6.5	5枚合板	-	ウッドファイバー2枚	7.5	140×140	78g±	-	85×20	-	¥9,900
57	48	VICTAS PLAY	300081	WFS ローター S	MID	6.0	7.0	5枚合板	-	ウッドファイバー2枚	6.2	145×135	68g±	90×17	-	-	¥8,800
57	48	VICTAS PLAY	300082	WFS ローター SR	MID	6.0	7.0	5枚合板	-	ウッドファイバー2枚	6.2	140×140	68g±	-	85×17	-	¥8,800
58	48	VICTAS PLAY	300022	スピンエースカーボン	H2	8.0	7.5	5枚合板	-	フリースカーボン2枚	6.0	142×140	60g±	-	85×17	-	¥9,350
59	48	VICTAS PLAY	300091	マルティ	S2	5.0	7.5	5枚合板	-	-	7.4	138×153	70g±	80×20	-	-	¥8,800
60	49	VICTAS PLAY	300031	ブラスト	H8	7.0	5.0	5枚合板	-	-	8.1	139×135	84g±	85×20	-	-	¥7,700
61	49	VICTAS PLAY	300041	スリーク	H4	5.0	5.5	7枚合板	-	-	7.0	140×135	85g±	85×20	-	-	¥4,950
64	54	VICTAS PLAY	310281	パルサラージ S	H6	9.5	4.0	5枚合板	-	カーボン2枚	9.0	145×135	65g±	90×20	-	-	¥16,500
64	54	VICTAS PLAY	310282	パルサラージ SR	H6	9.5	4.0	5枚合板	-	カーボン2枚	9.0	140×138	65g±	-	85×20	-	¥16,500
65	54	VICTAS PLAY	310291	ヒノキラーJ S	H4	8.0	4.0	単板	-	-	9.0	145×135	85g±	90×20	-	-	¥13,200
65	54	VICTAS PLAY	310292	ヒノキラーJ SR	H4	8.0	4.0	単板	-	-	9.0	140×140	85g±	-	85×20	-	¥13,200

*記載の数値は、株式会社VICTAS調べです。*張り合わせるラバーや使用環境により感覚は変わってくるため、参考値としてご活用ください。
*同じ木材でも木を裁断した時期やカットする箇所によって重さが異なります。

ラケット性能表 シェークハンド

No.	ページ数	ライン	品番	商品名	打球感	反発力	振動	ブレード素材			ブレード厚	ブレードサイズ	重量	グリップサイズ(長さ×厚さ)			価格(税込)
								木材	特殊素材IN	特殊素材OUT				FL(-4)	ST(-5)	SLIM(-8)	
1	32	VICTAS	02720-	丹羽孝希 ウッド	H8	9.0	7.5	7枚合板	—	—	6.5	157×150	90g±	100×23	100×22	—	¥16,500
2	32	VICTAS	02780-	丹羽孝希	H2	8.5	8.5	5枚合板	アラミドカーボン2枚	フリースカーボン2枚	5.7	157×150	88g±	100×23	100×22	—	¥22,000
3	32	VICTAS	02990-	リアム・ピッチフォード	H8	9.0	7.0	5枚合板	—	Zカーボン2枚	5.9	157×150	90g±	100×23	100×23	—	¥22,000
4	33	VICTAS	02800-	松下浩二	S7	6.0	9.5	5枚合板	—	—	5.4	165×155	87g±	100×22	97×23	—	¥11,000
5	33	VICTAS	02810-	松下浩二 オフェンシブ	H6	7.5	7.5	5枚合板	—	—	6.0	165×155	93g±	100×23	100×22	—	¥11,000
6	33	VICTAS	02820-	松下浩二 ディフェンシブ	S8	5.0	9.5	5枚合板	—	—	5.0	165×155	84g±	100×22	100×22	—	¥11,000
7	33	VICTAS	02830-	松下浩二 スペシャル	S7	6.0	7.0	5枚合板	—	フリースカーボン2枚	5.6	165×155	90g±	100×23	100×22	—	¥13,200
8	33	VICTAS	02790-	村松雄斗	H6	7.5	7.0	5枚合板	—	—	6.0	165×155	93g±	100×23	100×23	—	¥11,000
20	34	VICTAS	02880-	ゼクスギアイン	H5	8.5	8.0	5枚合板	Zカーボン2枚	—	5.9	157×150	89g±	100×23	100×22	—	¥13,200
21	34	VICTAS	02890-	ゼクスギアアウト	H8	9.0	7.5	5枚合板	—	Zカーボン2枚	5.9	157×150	89g±	100×23	100×22	—	¥13,200
22	34	VICTAS	02900-	ゼクスギアファイバー	S2	7.5	8.5	5枚合板	Zファイバー2枚	—	5.7	157×150	85g±	100×23	100×22	—	¥11,000
9	35	VICTAS	31000-	スワット	S2	6.0	8.5	7枚合板	—	—	6.0	158×150	85g±	100×24	100×23	100×22	¥6,050
10	35	VICTAS	31003-	スワット カーボン	MID	6.0	8.0	5枚合板	—	フリースカーボン2枚	6.0	158×150	85g±	100×24	100×23	—	¥7,150
11	35	VICTAS	31001-	スワット パワー	H8	9.0	7.0	7枚合板	—	—	6.6	158×150	90g±	100×24	100×23	—	¥11,000
12	35	VICTAS	31002-	スワット スピード	H5	8.0	7.5	7枚合板	—	—	6.0	158×150	85g±	100×24	100×23	—	¥11,000
13	36	VICTAS	31004-	スワット 5PW	S6	5.0	9.0	5枚合板	—	—	5.6	158×150	80g±	100×23	100×23	—	¥6,600
14	36	VICTAS	31005-	スワット キッズ	S2	6.0	8.5	7枚合板	—	—	6.0	153×149	75g±	92×21	—	—	¥6,050
15	36	VICTAS	31006-	スワット キッズ カーボン	MID	6.0	8.0	5枚合板	—	フリースカーボン2枚	6.0	153×149	75g±	92×21	—	—	¥7,150
23	37	VICTAS	02750-	ファイヤーフォール AC	H5	9.0	7.0	5枚合板	アラミドカーボン2枚	—	6.6	157×150	88g±	100×23	100×22	—	¥11,000
24	37	VICTAS	02730-	ファイヤーフォール HC	H9	10.0	6.0	5枚合板	Hカーボン2枚	—	6.2	157×150	89g±	100×23	100×22	—	¥11,000
25	37	VICTAS	02740-	ファイヤーフォール LC	H4	8.0	7.5	5枚合板	ラインカーボン2枚	—	6.0	157×150	88g±	100×23	100×22	—	¥11,000
26	37	VICTAS	02775-	ファイヤーフォール VC	H7	9.5	7.0	5枚合板	Vカーボン2枚	—	6.4	157×150	92g±	100×23	100×22	—	¥11,000
27	38	VICTAS	02770-	ファイヤーフォール SC	H3	8.5	8.0	5枚合板	シルバーカーボン2枚	—	6.2	157×150	93g±	100×23	100×22	—	¥11,000
28	38	VICTAS	02760-	ファイヤーフォール FC	S5	7.5	8.0	5枚合板	フリースカーボン2枚	—	6.0	157×150	82g±	100×23	100×22	—	¥11,000
16	39	VICTAS	02840-	カルテット VFC	H2	9.0	8.5	5枚合板	Vカーボン2枚	フリースカーボン2枚	5.3	157×150	88g±	100×23	100×22	—	¥16,500
17	39	VICTAS	02850-	カルテット LFC	MID	8.0	8.5	5枚合板	ラインカーボン2枚	フリースカーボン2枚	5.3	157×150	86g±	100×23	100×22	—	¥16,500
18	39	VICTAS	02860-	カルテット AFC	H1	8.5	8.5	5枚合板	アラミドカーボン2枚	フリースカーボン2枚	5.5	157×150	91g±	100×23	100×22	—	¥16,500
19	39	VICTAS	02870-	カルテット SFC	S1	8.5	8.5	5枚合板	シルバーカーボン2枚	フリースカーボン2枚	5.4	157×150	92g±	100×23	100×22	—	¥16,500
29	40	VICTAS PLAY	310134	アウード オフェンシブ	S4	5.5	9.0	5枚合板	—	—	5.5	155×151	80g±	100×25	—	—	¥7,700
30	40	VICTAS PLAY	310144	アウード オールラウンド	S6	5.0	10.0	5枚合板	—	—	5.5	155×151	85g±	100×25	—	—	¥7,150
31	40	VICTAS PLAY	310154	アウード ディフェンシブ	S8	4.5	10.0	3枚合板	—	—	6.5	163×157	85g±	100×25	—	—	¥7,150
32	41	VICTAS PLAY	310184	ブラックバルサ 7.0	H4	7.0	5.5	3枚合板	グラスファイバー 2枚	—	8.0	156×153	70g±	100×23	—	—	¥7,700
33	41	VICTAS PLAY	310174	ブラックバルサ 5.0	MID	4.5	7.0	3枚合板	グラスファイバー 2枚	—	6.0	156×153	65g±	100×23	—	—	¥7,700
34	41	VICTAS PLAY	310165	ブラックバルサ 3.0	S9	2.0	9.0	3枚合板	グラスファイバー 2枚	—	4.0	163×157	62g±	—	100×24	—	¥7,700
35	42	VICTAS	31007-	ヒノカーボン パワー	H4	9.0	5.5	3枚合板	カーボン2枚	—	7.0	158×151	85g±	100×22	100×22	—	¥13,200
36	42	VICTAS	029304	ダイナファイブ	S2	6.0	8.0	5枚合板	—	—	6.2	155×146	85g±	100×23	—	—	¥7,700
37	42	VICTAS	029704	ダイナファイブ ソフト	S5	5.0	9.0	5枚合板	—	—	5.7	157×150	85g±	100×23	—	—	¥7,700
38	42	VICTAS	029804	ダイナファイブ ハード	MID	6.5	8.5	5枚合板	—	—	5.8	157×150	85g±	100×23	—	—	¥7,700
39	43	VICTAS	029204	ダイナカーボン	MID	6.0	8.0	5枚合板	—	フリースカーボン2枚	6.1	155×146	85g±	100×23	—	—	¥8,800
40	43	VICTAS	02710-	ダイナセブン	H2	7.5	8.0	7枚合板	—	—	6.1	157×150	86g±	100×23	100×22	—	¥8,800
41	44	VICTAS PLAY	310104	カーボンF-1	H7	8.5	6.0	5枚合板	—	フリースカーボン2枚	6.5	158×150	85g±	102×24	—	—	¥7,700
42	44	VICTAS PLAY	310114	アルスノーバ	H8	8.0	5.5	5枚合板	—	—	6.8	153×150	80g±	102×23	—	—	¥6,600
43	44	VICTAS PLAY	310124	ウォルナットウッド	H5	7.0	6.0	5枚合板	—	—	6.0	157×151	80g±	100×24	—	—	¥7,700
44	44	VICTAS PLAY	310084	バーサル	H3	6.0	6.5	5枚合板	—	—	8.0	155×146	65g±	100×23	—	—	¥7,700
45	45	VICTAS PLAY	310094	ライトネス	S2	5.5	7.0	5枚合板	—	—	6.5	155×146	60g±	100×26	—	—	¥6,600
46	45	VICTAS PLAY	310204	ブロックマン	S6	4.0	9.0	5枚合板	—	—	6.5	158×153	80g±	100×24	—	—	¥7,150
47	45	VICTAS PLAY	31019-	スーパーディフェンシブ	S7	5.5	9.0	5枚合板	—	—	5.8	164×155	87g±	100×23	100×22	—	¥8,800
48	46	VICTAS PLAY	310224	V-ブラック	H1	6.0	7.5	5枚合板	—	—	5.8	157×150	80g±	100×24	—	—	¥4,950
49	46	VICTAS PLAY	310214	V-ブルー	H1	6.0	7.5	5枚合板	—	—	5.8	157×150	80g±	100×24	—	—	¥4,950
50	46	VICTAS PLAY	310234	V-オレンジ	H1	6.0	7.5	5枚合板	—	—	5.8	157×150	80g±	100×24	—	—	¥4,950
51	46	VICTAS PLAY	310244	V-ウッド	S6	4.0	7.5	5枚合板	—	—	5.8	157×150	80g±	100×24	—	—	¥3,850
62	54	VICTAS PLAY	310264	ゼクスラージ	H2	7.5	6.0	5枚合板	—	Zファイバー2枚	6.8	157×150	85g±	100×23	—	—	¥19,800
63	54	VICTAS PLAY	310274	ダイナラージ	H2	7.0	8.0	5枚合板	—	—	6.2	157×150	75g±	100×23	—	—	¥8,800
64	54	VICTAS PLAY	310284	バルサラージ	H6	9.5	4.0	5枚合板	—	カーボン2枚	9.0	160×150	78g±	100×25	—	—	¥16,500

*記載の数値は、株式会社VICTAS調べです。*張り合わせるラバーや使用環境により感覚は変わってくるため、参考値としてご活用ください。
*同じ木材でも木を裁断した時期やカットする箇所によって重さが異なります。

シェークハンド比較表

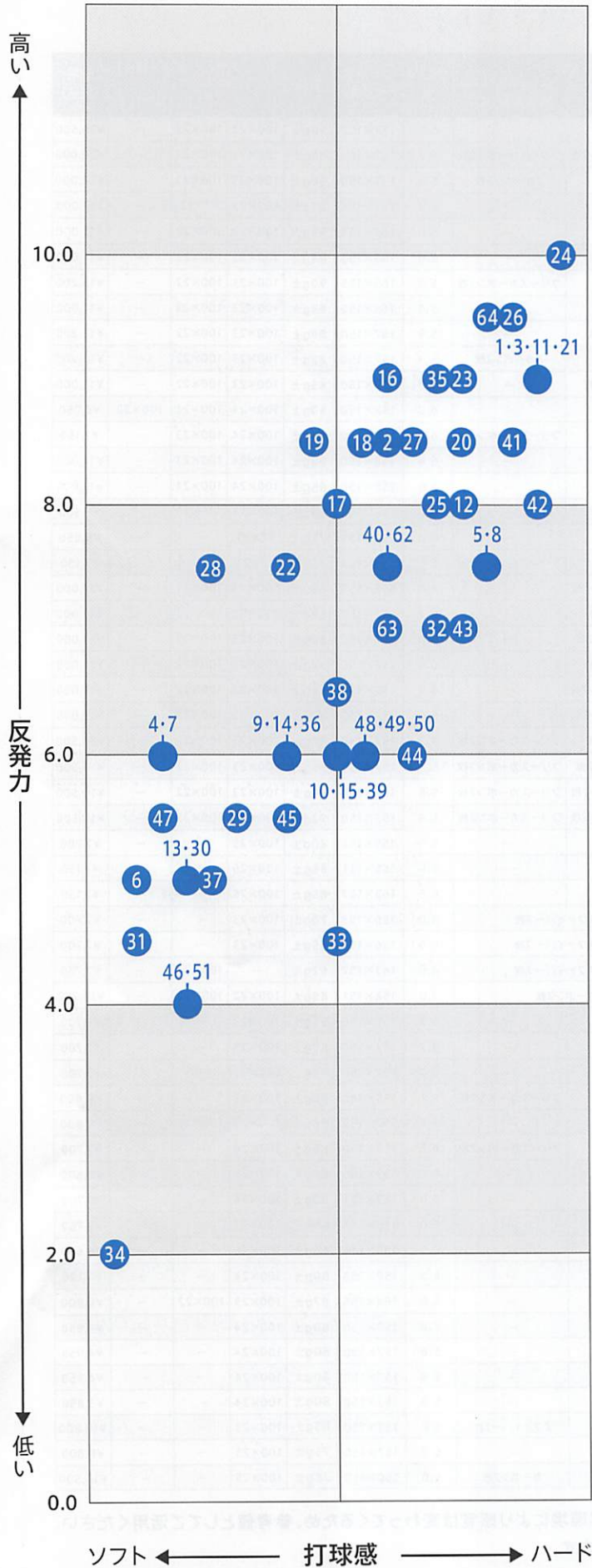

ペンホルダー比較表

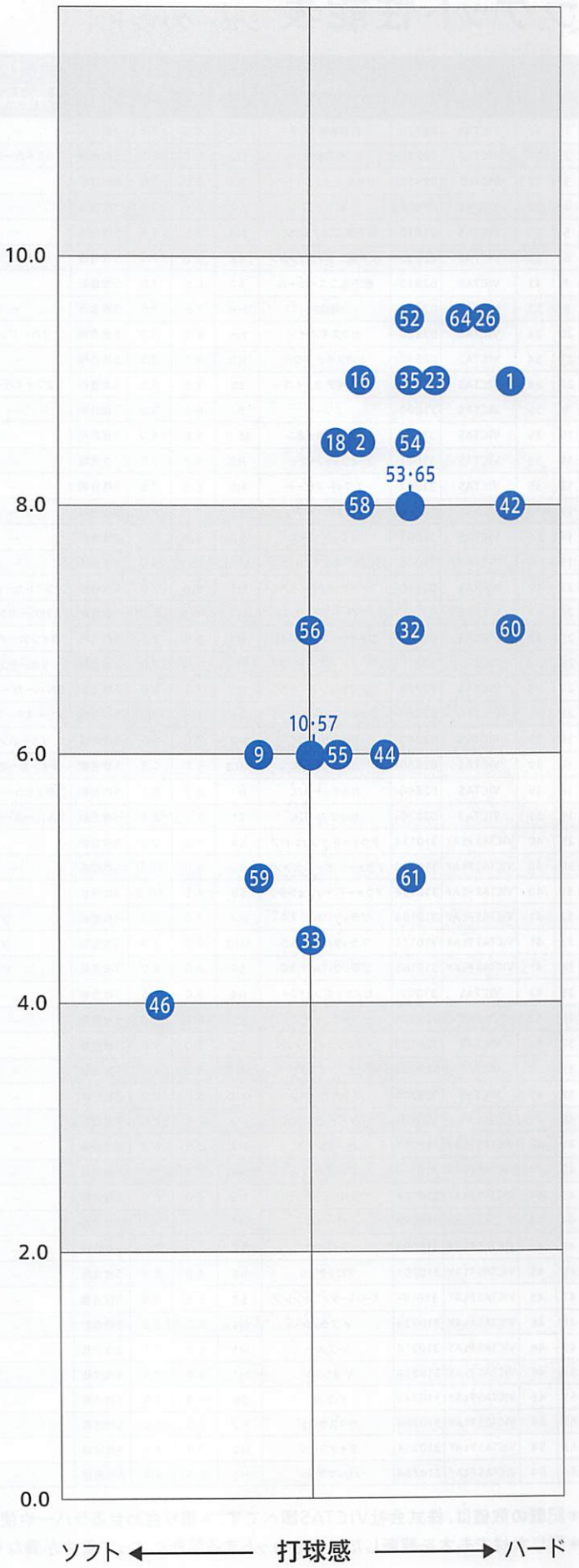

RACKET with RUBBER

ラバー貼りラケット

※当ページのラケットは、ラバーの貼り替えを前提とした商品ではありません。

ベーシックプラスブルー

BASIC PLUS BLUE

3,080円(税込) / 2,800円(税抜)

FL 320060

Material : 木材5枚
Rubber : 両面裏ソフトラバー
Made in China

※ヘッドカバーとプラスチックボール2個付き



ベーシックプラスブラック

BASIC PLUS BLACK

2,860円(税込) / 2,600円(税抜)

FL 320050

Material : 木材5枚
Rubber : 両面裏ソフトラバー
Made in China

※ヘッドカバーとプラスチックボール2個付き



ベーシック 2000 S

BASIC 2000 S

2,200円(税込) / 2,000円(税抜)

FL 320020

Material : 木材5枚
Rubber : 両面裏ソフトラバー
Made in China

※プラスチックボール2個付き



ベーシック 1500 S

BASIC 1500 S

1,650円(税込) / 1,500円(税抜)

FL 320010

Material : 木材5枚
Rubber : 両面裏ソフトラバー
Made in China

※プラスチックボール2個付き



ベーシック 2000 P

BASIC 2000 P

2,200円(税込) / 2,000円(税抜)

320040

Material : 木材5枚
Rubber : 片面裏ソフトラバー
Made in China

※プラスチックボール2個付き



ベーシック 1500 P

BASIC 1500 P

1,650円(税込) / 1,500円(税抜)

320030

Material : 木材5枚
Rubber : 片面裏ソフトラバー
Made in China

※プラスチックボール2個付き



LARGE RUBBER ラージ用ラバー

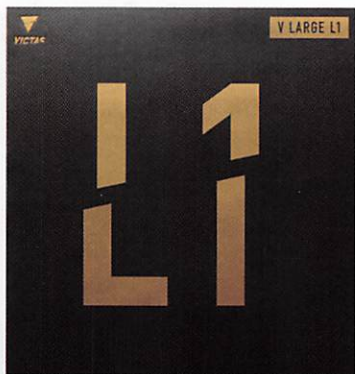

V ラージ L1

V LARGE L1

4,950円(税込) / 4,500円(税抜)

215000

Hardness
25.0±3

ラージ用表ソフト

Thickness : MAX / 2.0 / 1.5
Color : ■RED / ■BLACK
Made in Japan

高弾性のトップシートと柔らかめのスポンジを組み合わせた、スタンダードタイプのラージ用表ソフトラバー。柔らかい打球感と優れたコントロール性能が、ラリー戦での安定感をもち、ラージボール初級者から安定性を求める上級者まで、幅広い選手のプレーを支える。

スピード	7.0
スピン	8.5
コントロール	9.0
反発	7.0

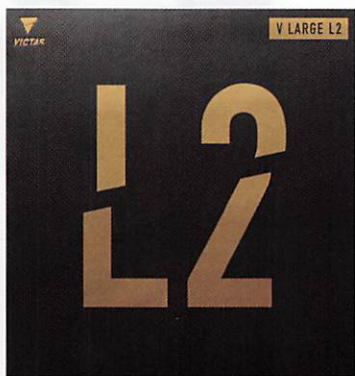

V ラージ L2

V LARGE L2

6,380円(税込) / 5,800円(税抜)

215010

Hardness
30.0±3

ラージ用テンション表ソフト

Thickness : MAX / 2.0
Color : ■RED / ■BLACK
Made in Japan

高い反発力とスピード性能、回転のかけやすさが特長で、選手の攻撃的でダイナミックなプレーを引き立てる。爽快な打球感と共に放たれる打球は、相手コート深くに突き刺さる決定打となる。

スピード	9.0
スピン	8.0
コントロール	8.0
反発	8.5

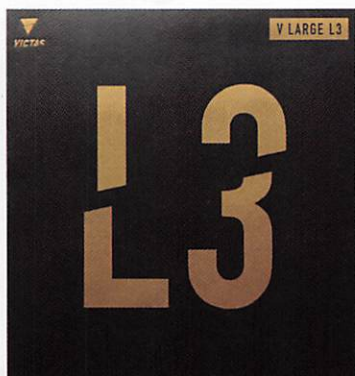

V ラージ L3

V LARGE L3

6,380円(税込) / 5,800円(税抜)

215020

Hardness
30.0±3

ラージ用テンション表ソフト

Thickness : MAX / 2.0
Color : ■RED / ■BLACK
Made in Japan

スピン、スピード、コントロール性能を高い水準で兼ね備えたラージ用テンション表ソフト。放たれた打球は弧線を描きながら相手コートを捉え、前陣から後陣まで全てのプレー領域において、ハイレベルなパフォーマンスを発揮する。

スピード	8.5
スピン	8.5
コントロール	8.0
反発	9.0

ラージプレーヤーにおすすめセット 【FOR LARGE BALL PLAYER】

ドライブ主戦攻撃型



スマッシュ主戦攻撃型



初中級者 or カット型



LARGE RACKET

ラージ用ラケット



FL

ゼクスラージ

ZX-LARGE



19,800円(税込) / 18,000円(税抜)

FL 310264

ラージ・攻撃用シェークハンドラケット

Material : 5枚合板+特殊素材2枚(Zファイバー)
 Status : OFF+
 Thickness : 6.8mm
 Blade Size : 157×150mm
 Grip Size : 100×23mm
 Weight : 85g±
 Made in Japan

反発、コントロール、打球感をバランスよく兼ね備えたZファイバー搭載のギア。

特殊素材の中でもボールをつかむ感覚が強いZファイバーをダイナシェル設計で使用。広いスイートスポット、適度な反発、ボールをつかむ感覚を兼ね備えたギア。

打球感	ソフト	ハード
反発力	弾まない	弾む
振動	振動しない	振動する



FL

ダイナラージ

DYNA-LARGE

8,800円(税込) / 8,000円(税抜)

FL 310274

ラージ・攻撃用シェークハンドラケット

Material : 5枚合板
 Status : OFF
 Thickness : 6.2mm
 Blade Size : 157×150mm
 Grip Size : 100×23mm
 Weight : 75g±
 Made in Japan

安定感抜群の5枚合板ラケット。

ラージボール用に開発された日本製の5枚合板ラケット。攻守のバランスに優れた高いコントロール性能がプレーに安定感をもたらす。

打球感	ソフト	ハード
反発力	弾まない	弾む
振動	振動しない	振動する



FL



S



SR

バルサラージ

BALSA-LARGE



16,500円(税込) / 15,000円(税抜)

FL 310284 S 310281 SR 310282

FLラージ・攻撃用シェークハンドラケット / S-SRラージ・攻撃用日本式ペンホルダーラケット

Material : 5枚合板+特殊素材2枚(カーボン)
 S/SR:裏面コルクなし(コルクシート添付)
 Status : OFF Thickness : 9.0mm
 Blade Size : FL 160×150mm S 145×135mm SR 140×138mm
 Grip Size : FL 100×25mm S 90×20mm SR 85×20mm
 Weight : FL 78g± S-SR 65g±
 Made in Japan

厚い板厚が特長、打球感を重視した軽量かつ高反発のギア。

厚い板厚が特長。反発力の強いカーボンと軽量なバルサ材を使用することで、高反発と軽量化の両立を実現。ラケットが軽量なため連続攻撃もしやすく、台から下がっても高反発な性能により強烈な打球を放つことができる。

打球感	ソフト	ハード
反発力	弾まない	弾む
振動	振動しない	振動する



S



SR

ヒノキラージ

HINOKI-LARGE



13,200円(税込) / 12,000円(税抜)

S 310291 SR 310292

ラージ・攻撃用日本式ペンホルダーラケット

Material : 単板
 裏面コルクなし(コルクシート添付)
 Status : OFF
 Thickness : 9.0mm
 Blade Size : S 145×135mm SR 140×140mm
 Grip Size : S 90×20mm SR 85×20mm
 Weight : 85g±
 Made in Japan

木曽檜単板を使用した日本式ペンホルダーラケット。

木曽檜単板を使用した日本式ペンホルダーラケット。厚い板厚がラージボールにおいても高い攻撃力を発揮する。

打球感	ソフト	ハード
反発力	弾まない	弾む
振動	振動しない	振動する



小学2年生の冬、卓球を始めたことで自分自身が変わった。

それまでは何事も続かず、落ち着きのない子だったけれど、
卓球と出会い、すべてが変わった。

人生の中の卓球ではなく、卓球の中に人生がある感覚。

引退を考えた時期も何度かあったが、辞めることはできなかった。

今は、ずっと卓球を続けていくという熱い思いがある。

この先も一人の“選手”として、卓球と向き合っていきたい。

I AM NEXT.

卓球選手 三島 崇明





CASE/MAINTENANCE

NEW 2022年5月中旬 発売

V-RC248

4,400円(税込) / 4,000円(税抜)

572201

Size : W17.5×H28×D5cm
 Material : EVA/PU
 裏地 : ポリエステル
 Made in China

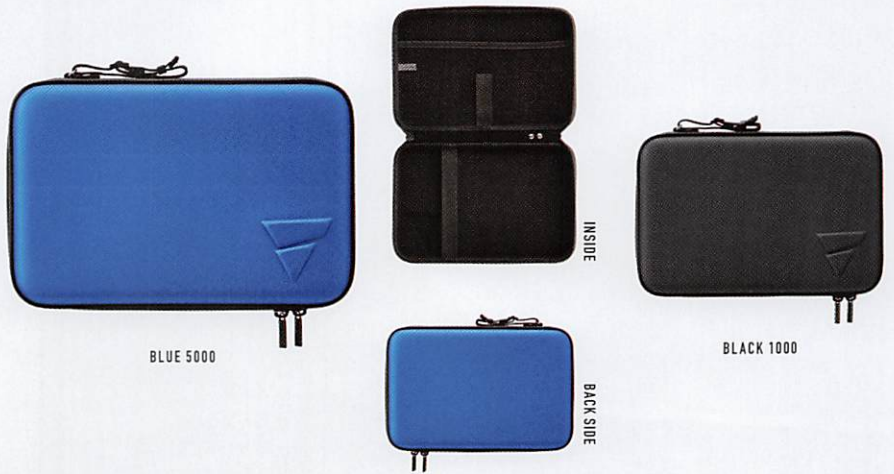

BLUE 5000

BLACK 1000

VICTAS PLAY

プレイロゴラケットケース

PLAY LOGO RACKET CASE

1,980円(税込) / 1,800円(税抜)

672101

Size : W32×H21×D4cm
 Material : ポリエステル100%
 Made in China

NEW COLOR

2022年3月上旬
 発売



PEACOCK GREEN×LIME GREEN 4342

WHITE 1900

YELLOW 3000

TURQUOISE 5100

HOT PINK 7100

カラーブロックラケットケース

COLOR BLOCK RACKET CASE

1,760円(税込) / 1,600円(税抜)

672102

Size : W30×H19×D4cm
 Material : ポリエステル100%
 Made in China

NEW COLOR

2022年4月中旬
 発売

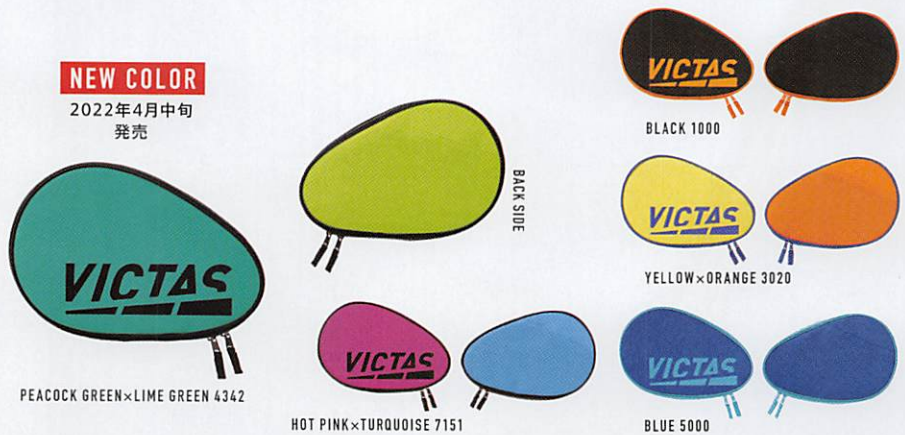

PEACOCK GREEN×LIME GREEN 4342

BLACK 1000

YELLOW×ORANGE 3020

HOT PINK×TURQUOISE 7151

BLUE 5000

プリントド라운드

ラケットケース

PRINTED ROUND RACKET CASE

3,630円(税込) / 3,300円(税抜)

672111

Size : W29×H18×D5.5cm
 Material : EVA
 Made in China



BLACK 1000

MULTI COLOR 1800

HOT PINK 7100

※総柄の為、柄位置はそれぞれ違います。
 柄位置の指定はお受けできません。

NEW 2022年3月上旬 発売

サイドテープ ツートン 10mm

SIDETAPE 2TONE 10MM

275円(税込) / 250円(税抜)

801100

ラケットサイドを保護します。

カラーラバーとセットでのコーディネートにおすすめです。

Size : 10mm幅(長さ50cm)

Material : ポリウレタン

Made in Japan

※ **SHOP** 1箱10個入



RED 9000



PINK 7000



BLUE 5000

VICTASサイドテープ ロゴ

VICTAS SIDETAPE LOGO

275円(税込) / 250円(税抜)

044155

ラケットサイドの保護に最適なVICTASサイドテープ。

Size : 10mm幅(長さ50cm) 12mm幅(長さ50cm)

Material : ポリウレタン

Made in Japan

NEW SIZE

2022年3月上旬
発売

※ **SHOP** 1箱10個入



BLACK x SILVER 0030 10mm幅



BLACK x BLUE 0022 10mm幅



SILVER x BLUE 0543 10mm幅



BLACK x SILVER 0030 12mm幅



BLACK x BLUE 0022 12mm幅

VICTASサイドテープ I AM NEXT

VICTAS SIDETAPE I AM NEXT

275円(税込) / 250円(税抜)

044156

ラケットサイドの保護に最適なVICTASサイドテープ。

Size : 10mm幅(長さ50cm)

Material : ポリウレタン

Made in Japan

※ **SHOP** 1箱10個入



BLACK x SILVER 0030



BLACK x BLUE 0022



SILVER x BLUE 0543

VICTAS PLAY

サイドテープ PLAY 10mm

SIDETAPE PLAY 10MM

275円(税込) / 250円(税抜)

801060

VICTAS PLAYラインロゴと

POPなカラー展開のサイドテープ。

ラケットサイドを保護。

Size : 10mm幅(長さ50cm)

Material : ポリウレタン

Made in Japan

※ **SHOP** 1箱10個入



HOT PINK 7100



TURQUOISE 5100



YELLOW 3000



ORANGE 2000



BLACK 1000

グリップテープ

GRIP TAPE

385円(税込) / 350円(税抜)

801070

自分の手にフィットさせ、滑り止め効果を発揮するグリップテープ。

※シェークハンドラケット専用

厚み : 0.6mm(SOFT PURPLE / SOFT YELLOW / SOFT ORANGE) /
0.4mm(PINK / BLACK)

Size : 25mm幅(長さ45cm)

Material : [本体]ポリウレタン

: [エンドテープ]ポリ塩化ビニル

Made in Japan



SOFT PURPLE 8200



SOFT ORANGE 2200



PINK 7000



BLACK 1000



SOFT YELLOW 3200



エンドテープ

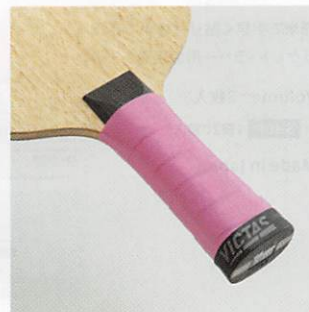

SHOP このマークは、小売店様の注文単位を表しています。

V-スプレー (ラバークリーナーミストタイプ)
V-SPRAY (ラバークリーナーミストタイプ)

880円(税込) / 800円(税抜)

041260

ラバーの表面のホコリや汚れをすばやく取り除く。環境・人に優しい成分のクリーナーです。

Volume : 150ml
Made in Japan

※ **SHOP** 1箱12本入

※直射日光の当たる場所、車内など高温多湿になる所には、置かないで下さい。



V-フォーム (ラバークリーナー泡タイプ)
V-FOAM (ラバークリーナー泡タイプ)

660円(税込) / 600円(税抜)

801050

裏ソフトラバー専用の泡状クリーナー。環境に優しいノンガスタイプ。

Volume : 160ml
Made in Japan

※ **SHOP** 1箱12本入



V-ワイパー
V-WIPER

385円(税込) / 350円(税抜)

801090

ラバークリーナーふきとり専用のスポンジです。裏ソフトラバー専用。

Size : 収納時:62mm角
厚み25mm
Made in China

※ **SHOP** 1箱10個入

※からぶきはしないで下さい。



V-グルー 30
V-GLUE 30

880円(税込) / 800円(税抜)

041240

やや粘度が高めのラバー接着剤。

※日本卓球協会公認
(公認番号:061811T5GL02-1)

Volume : 30ml
Made in Japan

※ **SHOP** 1箱12本入



V-グルー 100
V-GLUE 100

2,200円(税込) / 2,000円(税抜)

041250

やや粘度が高めのラバー接着剤。

※日本卓球協会公認
(公認番号:061811T5GL02-2)

Volume : 100ml
Made in Japan

※ **SHOP** 1箱12本入



V-グルーライト
V-GLUE LITE

1,320円(税込) / 1,200円(税抜)

801030

やや粘度が低めのラバー接着剤。

※日本卓球協会公認
(公認番号:012012T5GL01)

Volume : 50ml
Made in Japan

※ **SHOP** 1箱12本入



V-グルーの使い方



- ①ラケットとラバースポンジへV-グルーを塗る。量の目安は共に500円玉大。
- ②スポンジ等で軽く押さえながら均一に塗る。
- ③乳白色に伸びたV-グルーを約15分間、透明になるまで乾かす。
- ④ラケットとラバーを貼り合わせて、しっかり押さえる。
- ⑤ラケットに沿って余分な部分のラバーを切ったら完成。

VICTAS PLAY

PSAシート (接着シート)

PSA SHEET

440円(税込) / 400円(税抜)

801040

簡単で手早く貼り付けができるラケット・ラバー用の接着シート。

Volume : 2枚入

※ **SHOP** 1箱20袋入

Made in Japan



PSAシートの使い方



- ①ラケットに貼る側のセパレーター(白色)を剥がす。
- ②グリップ側から空気が入らないようにラケットに貼り、手の平で押さえる。
- ③PSAシートの余分な部分を切り取る。
- ④ラバーに貼る側のセパレーター(水色)を剥がす。
- ⑤空気が入らないように、しっかりラバーを貼り付ける。
- ⑥余分な部分のラバーを切り取り、もう一度ラバーを押さえたら完成。

NEW 2022年4月上旬 発売

活性炭シート (吸着タイプ)

550円(税込) / 500円(税抜)

801010

活性炭の力でラケットケース内を調湿。
活性炭+ラバー保護シート(吸着タイプ)により、ラバー表面の保護はもちろん、木材に適した湿度に『※調湿』します。また、臭い成分の消臭効果も期待できます。※調湿:湿気をコントロールし、木材保管に適した湿度にラケットケース内を調整します。
裏ソフトラバー専用

Size : シート:170×170mm

※ **SHOP** 1箱20枚入

Made in Japan

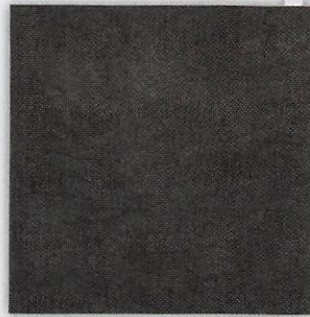

セパレーターをはがす際にご使用下さい。

調湿実験 (例)

湿度50%で一晩保存した活性炭シートを、高湿度または低湿度に調整した密閉容器(容積7ℓ)に入れ、一定時間経過後の湿度(%)を測定した。

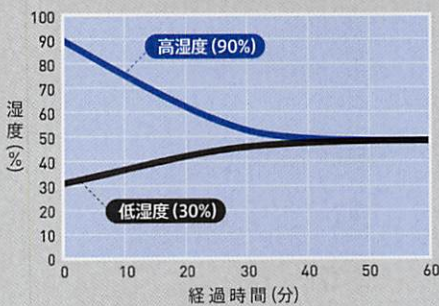

※木材の保管に対して、適切な湿度範囲は40~60%といわれています

消臭実験 (例)

アンモニア濃度100ppm (0.01%) のエアバッグ (容積5ℓ) 内に活性炭シートを入れ、一定時間ごとにエアバッグ内のアンモニア濃度を測定した。

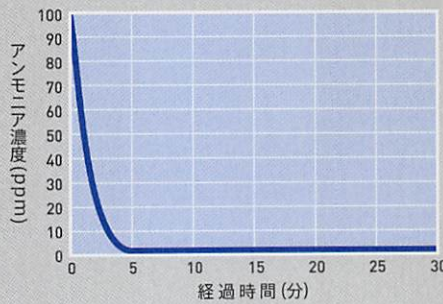

※実験開始直後からアンモニア濃度の低下が見られ、汗に含まれる臭い成分の除去に適しているといえます

※出典データ: フタムラ化学株式会社 ※活性炭シート(吸着タイプ)は、フタムラ化学株式会社と共同開発した製品です

ケースメンテナンス

NEW 2022年4月上旬 発売

吸着保護シート OGS 235

550円(税込) / 500円(税抜)

801120

ラバーを汚れやほこりから守り、劣化を防ぎます。
裏ソフトラバー専用
繰り返し使用可能

Size : シート:175×175mm
Material : シート:PET 剥離紙:PP

※ **SHOP** 1箱20枚入

Made in Japan



BLUE 5000

RED 9000

NEW 2022年4月上旬 発売

吸着保護シート NGS 242

550円(税込) / 500円(税抜)

801130

ラバーを汚れやほこりから守り、劣化を防ぎます。
裏ソフトラバー専用
繰り返し使用可能

Size : シート:175×175mm
Material : シート:PET 剥離紙:PP

※ **SHOP** 1箱20枚入

Made in Japan



BLUE 5000

PINK 7000

VICTAS PLAY

スティッキープロテクションシート (粘着保護シート)

STICKY PROTECTION SHEET

330円(税込) / 300円(税抜)

801020

裏ソフトラバー専用のラバー保護シート。
ラバー表面の劣化防止に加え、粘着性によりラバー表面の不純物を除去。

Volume : 2枚入+ステッカー入

※ **SHOP** 1箱20袋入

Made in Japan



コルクシート

CORK SHEET

770円(税込) / 700円(税抜)

390000

自分だけのグリップづくり、グリップ修理のためのコルクシート。

Size : W150×H100×D1mm



BALL



約90年というボールビジネスの経験で培われた品質管理と、
プラスチックボール製造技術の成熟が、
これまでの常識を覆す高品質・低価格のボールを実現。

使用球実績



T.LEAGUE

ノジマTリーグ 2020-2021シーズン
ノジマTリーグ 2021-2022シーズン
男子公式使用球



ボールの
詳しい情報はこちら

価格

リーズナブルな価格で
プレイヤーの飛躍を
サポートします

打球感

主な国際大会使用球と
同じABS樹脂製。
全てのプレイヤーに
安定した打球感を提供

耐久性

製造技術の成熟により、
高い耐久性を実現。
エキサイティングな
プレイを引き出す

VP40+ 3スター 3個入

792円(税込) / 720円(税抜)

015000

[国際卓球連盟公認球] [日本卓球協会公認球]
3個 / WHITE
Made in China

VP40+ 3スター 1ダース入

3,036円(税込) / 2,760円(税抜)

015100

[国際卓球連盟公認球] [日本卓球協会公認球]
1ダース / WHITE
Made in China

VP40+ 3スター 5ダース入

14,520円(税込) / 13,200円(税抜)

015200

[国際卓球連盟公認球] [日本卓球協会公認球]
5ダース / WHITE
Made in China

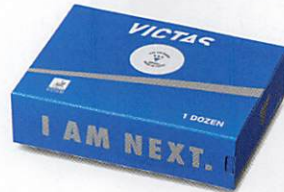

VP40+トレーニングボール 5ダース入

4,400円(税込) / 4,000円(税抜)

015500

VP40+3スターの材料仕様に
準拠したトレーニングボール。

5ダース
Made in China

VP40+トレーニングボール 10ダース入

8,580円(税込) / 7,800円(税抜)

015600

VP40+3スターの材料仕様に
準拠したトレーニングボール。

10ダース
Made in China

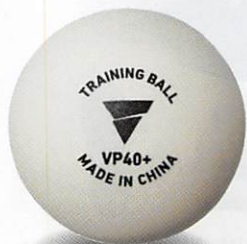

SHOES シューズ

VICTAS



BLACK×BLUE 0022



BACK SIDE

V-TRS212

生産完了

10,780円(税込) / 9,800円(税抜)

032251

軽量設計のアッパーを使用したトレーニングシューズです。クッション性のあるソールで足への衝撃を軽減します。屋外のランニングや通勤通学に適しています。
※卓球シューズではありません。

Size : 23.0/23.5/24.0/24.5/25.0/25.5/26.0
26.5/27.0/27.5/28.0/28.5/29.0cm
※別寸対応は受け付けておりません。

Material : アッパー : 合成繊維+合成皮革
ソール : 合成底
インソール:取り外し式

Made in China

VICTAS PLAY



WHITE 1900



リープVP

LEAP VP

6,600円(税込) / 6,000円(税抜)

652101

Size : 22.5/23.0/23.5/24.0/24.5/25.0/
25.5/26.0/26.5/27.0/27.5/28.0cm
※別寸対応は受け付けておりません。

Material : アッパー : 合成繊維+合成皮革
ソール : 合成底
インソール:取り外し式

Made in China



BLACK×WHITE 1019



BLACK×HOT PINK 1071



WHITE×TURQUOISE 1951



BAG

24/7

トウエンティーフォーセブンシリーズ

24 hours a day, 7 days a week いつでもスポーツ、ビジネス、カジュアルなど、様々なシーンであなたとあなたの必需品を結びつけます。



BLACK 1000



BACK SIDE



シューズ用ポケット。
容易に出し入れ可能。



ノートPC用ポケット。
クッションでPCを保護。



キャリーケースの持ち手に
差し込めるスリット構造。

V-BP232

13,200円(税込) / 12,000円(税抜)

582101

耐久性の高いコーデュラ*を使用。ビジネスシーンとスポーツシーンどちらにも適した3WAY仕様。実用性を備えながらもスッキリとしたシルエットで、背面はキャリーケースに取り付けられるスリット付き。

Size : W27×H45×D18cm(容量:21L)
Material : ポリエステル100%(CORDURA 610DP)
Made in China

※コーデュラ*は耐久性に優れたファブリックに対するインビスタ社の登録商標です。



BLACK 1000



ANOTHER STYLE



メインコンパートメントは
中身がすぐ分かるメッシュ
生地。



シューズ用ポケット。
容易に出し入れ可能。



多くの収納スペースを搭載。



耐摩耗性、耐久性の高い
コーデュラ*素材を使用。

V-DF239

15,400円(税込) / 14,000円(税抜)

582111

遠征にもびったりな大容量ボストンバッグ。
ショルダーストラップは取り外しが可能でリュックにも
なる2Way仕様。

Size : W56×H35×D31cm(容量:約57L)
Material : ポリエステル100%(CORDURA 610DP)
Made in China

※コーデュラ*は耐久性に優れたファブリックに対する
インビスタ社の登録商標です。



FLASH ORANGE 2100



BACK



BLACK 1000

NEW 2022年4月下旬 発売

スティック アウト トート

STICK OUT TOTE

4,730円(税込) / 4,300円(税抜)

682201

Size : W39×H38×D12cm(容量:約17L)
Material : ナイロン100%
Made in China



FLASH ORANGE 2100



BACK



BLACK 1000

NEW 2022年4月下旬 発売

スティック アウト バックパック

STICK OUT BACKPACK

7,480円(税込) / 6,800円(税抜)

682202

Size : W32×H43×D16cm(容量:約17L)
Material : ナイロン100%
Made in China



BLACK 1000



YELLOW 3000



TURQUOISE 5100



HOT PINK 7100

プレイロゴマルチバッグ

PLAY LOGO MULTI BAG

715円(税込) / 650円(税抜)

682101

Size : W32 × H40cm
Material : ポリエステル100%
Made in China



BLACK 1000



BACK SIDE



TURQUOISE 5100



HOT PINK 7100

プレイロゴジムサック

PLAY LOGO GYM SACK

1,430円(税込) / 1,300円(税抜)

682102

Size : W36 × H46cm
Material : ポリエステル100%
Made in China



卓球の魅力は、トップ選手のシーズンゲームのような試合だと思う。

選手にも観戦している側にも試合の緊張感が伝わってくるから。

私自身もその緊張感と期待感で胸が高鳴る。

「このくらい頑張れば、このくらいいけるんだ」と初めて感じたのは、

2018年の全日本卓球選手権大会で2位になったとき。

そのときは、どのようなことをしても得点になる“ゾーン”に入った。

初戦から決勝戦まで、1試合1試合が本当に楽しかった。

I AM NEXT.

卓球選手 木原 美悠





VICTAS
APPAREL



VICTAS アパレル製品の
詳しい情報はこちら

NEW 2022年2月上旬 発売

V-GS240

7,920円(税込) / 7,200円(税抜)

512201



BLUE 5000



BACK SIDE



BLACK 1000



GREEN 4000

Size : 2XS/XS/S/M/L/XL/2XL/3XL/4XL

※別寸対応は受け付けておりません。

Material : ポリエステル100%
(ミニワッフルプラス)

Made in China

JTTA 公認 吸汗 速乾 昇華 プリント **UNISEX**

サイズ表 (cm) 仕上がり実寸

	2XS	Xs	S	M	L	XL	2XL	3XL	4XL
着丈	61	63	65	67	69	71	73	75	77
胸囲	93	97	101	105	109	113	117	121	125

NEW 2022年2月上旬 発売

V-GP241

6,160円(税込) / 5,600円(税抜)

522201



BLUE 5000



BACK SIDE



BLACK 1000



GREEN 4000

Size : 2XS/XS/S/M/L/XL/2XL/3XL/4XL

※別寸対応は受け付けておりません。

Material : ポリエステル100%
(バックメッシュプラス)

Made in China

JTTA 公認 吸汗 速乾 昇華 プリント **UNISEX**

サイズ表 (cm) 仕上がり実寸

	2XS	Xs	S	M	L	XL	2XL	3XL	4XL
ヒップ	98.5	102.5	106.5	110.5	114.5	118.5	122.5	126.5	130.5
脇丈	36	36.5	37.5	38	39	39.5	40.5	41	42
股下	12	12	12.5	12.5	13	13	13.5	13.5	14

NEW 2022年4月中旬 発売

V-NGS242

9,680円(税込) / 8,800円(税抜)

512202



BLUE 5000



BACK SIDE



GREEN 4000



PINK 7000

Size : 2XS/XS/S/M/L/XL/2XL/3XL

※別寸対応は受け付けておりません。

Material : ポリエステル100%
(スーパーサラマックス)

Made in Thailand

JTTA 公認 吸汗 速乾 **UNISEX**

サイズ表 (cm) 仕上がり実寸

Viscotecs®

	2XS	Xs	S	M	L	XL	2XL	3XL
着丈	61	63	65	67	69	71	73	75
胸囲	93	97	101	105	109	113	117	121

2022年度 男子日本代表モデル

NEW 2022年4月中旬 発売

V-NGP243

6,380円(税込) / 5,800円(税抜)

522202



BLUE 5000



BACK SIDE



GREEN 4000



PINK 7000

Size : 2XS/XS/S/M/L/XL/2XL/3XL

※別寸対応は受け付けておりません。

Material : ポリエステル100%
(スーパーサラマックス)

Made in Thailand

JTTA 公認 吸汗 速乾 **UNISEX**

サイズ表 (cm) 仕上がり実寸

Viscotecs®

	2XS	Xs	S	M	L	XL	2XL	3XL
ヒップ	98.5	102.5	106.5	110.5	114.5	118.5	122.5	126.5
脇丈	36	36.5	37.5	38	39	39.5	40.5	41
股下	12	12	12.5	12.5	13	13	13.5	13.5

2022年度 男子日本代表モデル



BLUE 5000



BACK SIDE



GREEN 4000



PINK 7000

NEW 2022年4月中旬 発売

V-LGS244

6,600円(税込) / 6,000円(税抜)

512203

Size : 2XS/XS/S/M/L/XL/2XL/3XL/4XL

※別寸対応は受け付けておりません。

Material : ポリエステル100%
(ミニワッフルネオ)

Made in China

JTTA 吸汗 昇華
公認 速乾 プリント **LADIES**

サイズ表 (cm) 仕上がり実寸

	2XS	Xs	S	M	L	XL	2XL	3XL	4XL
着丈	52.5	54.5	56.5	58.5	60.5	62.5	64.5	66.5	66.5
胸囲	84	88	92	96	100	104	108	112	116



AQUA 5300



BACK SIDE



BLACK 0020



YELLOW 0400



PINK 0300



BLUE 0120

NEW COLOR

2022年5月中旬
発売

V-GS053

7,480円(税込) / 6,800円(税抜)

031466

Size : 2XS/XS/S/M/L/XL/2XL/3XL/4XL

※別寸対応はご相談ください。

Material : ポリエステル100%
(ミニワッフル)

Made in China

JTTA 吸汗 昇華
公認 速乾 プリント **UNISEX**

サイズ表 (cm) 仕上がり実寸

	2XS	Xs	S	M	L	XL	2XL	3XL	4XL
着丈	61	63	65	67	69	71	73	75	77
胸囲	93	97	101	105	109	113	117	121	125



BLUE 5000



BACK SIDE



BLACK 1000



RED 9000

V-OGS235

9,900円(税込) / 9,000円(税抜)

512111

Size : 2XS/XS/S/M/L/XL/2XL/3XL

※別寸対応は受け付けておりません。

Material : ポリエステル100%
(スーパーサラマックス)

Made in Thailand

JTTA 吸汗
公認 速乾 **UNISEX**

サイズ表 (cm) 仕上がり実寸

Viscotecs®

	2XS	Xs	S	M	L	XL	2XL	3XL
着丈	61	63	65	67	69	71	73	75
胸囲	93	97	101	105	109	113	117	121

ア
バ
レ
ル
A
S



BLUE 5000



BACK SIDE



BLACK 1000



RED 9000

V-OGP237

6,600円(税込) / 6,000円(税抜)

522111

Size : 2XS/XS/S/M/L/XL/2XL/3XL

※別寸対応は受け付けておりません。

Material : ポリエステル100%
(スーパーサラマックス)

Made in Thailand

JTTA 吸汗
公認 速乾 **UNISEX**

サイズ表 (cm) 仕上がり実寸

Viscotecs®

	2XS	Xs	S	M	L	XL	2XL	3XL
ヒップ	98.5	102.5	106.5	110.5	114.5	118.5	122.5	126.5
股丈	36	36.5	37.5	38	39	39.5	40.5	41
股下	12	12	12.5	12.5	13	13	13.5	13.5

V-OLGS236



BLUE 5000



BACK SIDE



BLACK 1000



RED 9000

8,800円(税込) / 8,000円(税抜)

512112

Size : 2XS/XS/S/M/L/XL/2XL/3XL
※別寸対応は受け付けておりません。

Material : ポリエステル100% (スーパーサラマックス)

Made in Thailand

JTTA 公認 吸汗速乾 **LADIES**

サイズ表(cm) 仕上がり実寸 *Viscotecs®*

	2XS	Xs	S	M	L	XL	2XL	3XL
着丈	52.5	54.5	56.5	58.5	60.5	62.5	64.5	66.5
胸囲	84	88	92	96	100	104	108	112

V-OSK238



BLUE 5000



BACK SIDE



BLACK 1000



RED 9000

6,930円(税込) / 6,300円(税抜)

522112

Size : 2XS/XS/S/M/L/XL/2XL/3XL
※別寸対応は受け付けておりません。

Material : 本体:ポリエステル100% (スーパーサラマックス) スパッツ: ポリエステル84% ポリウレタン16%

Made in Thailand

JTTA 公認 吸汗速乾 **LADIES**

サイズ表(cm) 仕上がり実寸 *Viscotecs®*

	2XS	Xs	S	M	L	XL	2XL	3XL
ヒップ	88	92	96	100	104	108	112	116
脇丈	31	32	33	34	35	36	37	38
股下 (インナー)	7	8	8	8	8	8	8	8

V-GS220



BLUE x YELLOW 5030



BACK SIDE



BLACK x BLUE 1050



GREEN x ORANGE 4020



RED x BLUE 9050

7,920円(税込) / 7,200円(税抜)

512101

Size : 2XS/XS/S/M/L/XL/2XL/3XL/4XL
※別寸対応はご相談ください。

Material : ポリエステル100% (ミニワッフルネオ)

Made in China

JTTA 公認 吸汗速乾 伸縮 昇華プリント **UNISEX**

サイズ表(cm) 仕上がり実寸

	2XS	Xs	S	M	L	XL	2XL	3XL	4XL
着丈	61	63	65	67	69	71	73	75	77
胸囲	93	97	101	105	109	113	117	121	125

V-GP221



BLUE x YELLOW 5030



BACK SIDE



BLACK x BLUE 1050



GREEN x ORANGE 4020



RED x BLUE 9050

6,160円(税込) / 5,600円(税抜)

522101

Size : 2XS/XS/S/M/L/XL/2XL/3XL/4XL
※別寸対応はご相談ください。

Material : ポリエステル100% (バックメッシュドライ)

Made in China

JTTA 公認 吸汗速乾 伸縮 昇華プリント **UNISEX**

サイズ表(cm) 仕上がり実寸

	2XS	Xs	S	M	L	XL	2XL	3XL	4XL
ヒップ	98.5	102.5	106.5	110.5	114.5	118.5	122.5	126.5	130.5
脇丈	36	36.5	37.5	38	39	39.5	40.5	41	42
股下	12	12	12.5	12.5	13	13	13.5	13.5	14

V-GS223

Size : 2XS/XS/S/M/L/XL/2XL/3XL/4XL

※別寸対応は受け付けておりません。

Material : ポリエステル100%
(ミニワッフルネオ)

Made in China

JTTA 公認 吸汗 速乾 伸縮 昇華 プリント **UNISEX**

サイズ表 (cm) 仕上がり実寸

	2XS	Xs	S	M	L	XL	2XL	3XL	4XL
着丈	61	63	65	67	69	71	73	75	77
胸囲	93	97	101	105	109	113	117	121	125



BLUE 5000



BACK SIDE



BLACK 1000



RED 9000

7,480円(税込) / 6,800円(税抜) **512102**

V-NGS200

Size : 2XS/XS/S/M/L/XL/2XL/3XL

※別寸対応は受け付けておりません。

Material : ポリエステル100%
(スーパーサラマックス)

Made in Thailand

JTTA 公認 吸汗 速乾 伸縮 **UNISEX**

サイズ表 (cm) 仕上がり実寸

	2XS	Xs	S	M	L	XL	2XL	3XL
着丈	63	65	67	69	71	73	75	77
胸囲	93	97	101	105	109	113	117	121

Viscotecs®



BLUE 0120



BACK SIDE



BLACK 0020



ORANGE 0080*

9,680円(税込) / 8,800円(税抜) **031484**

※ ORANGE : ラージボール大会では着用できません。

V-LGS201

生産完了

Size : 2XS/XS/S/M/L/XL/2XL/3XL

※別寸対応は受け付けておりません。

Material : ポリエステル100%
(スーパーサラマックス)

Made in Thailand

JTTA 公認 吸汗 速乾 伸縮 **LADIES**

サイズ表 (cm) 仕上がり実寸

	2XS	Xs	S	M	L	XL	2XL	3XL
着丈	52.5	54.5	56.5	58.5	60.5	62.5	64.5	66.5
胸囲	78	84	90	96	102	108	114	120

Viscotecs®



BLUE 0120



BACK SIDE



BLACK 0020



ORANGE 0080*

8,580円(税込) / 7,800円(税抜) **031485**

※ ORANGE : ラージボール大会では着用できません。

V-NGP205

Size : 2XS/XS/S/M/L/XL/2XL/3XL

※別寸対応は受け付けておりません。

Material : ポリエステル100%
(サラマックスプラス)

Made in Thailand

JTTA 公認 吸汗 速乾 伸縮 **UNISEX**

サイズ表 (cm) 仕上がり実寸

	2XS	Xs	S	M	L	XL	2XL	3XL
ヒップ	98.5	102.5	106.5	110.5	114.5	118.5	122.5	126.5
脇丈	36	36.5	37.5	38	39	39.5	40.5	41
股下	12	12	12.5	12.5	13	13	13.5	13.5

Viscotecs®



BLUE 0120



BACK SIDE



BLACK 0020



ORANGE 0080*

6,380円(税込) / 5,800円(税抜) **034559**

※ ORANGE : ラージボール大会では着用できません。



BLUE 0120



BACK SIDE



BLACK 0020

YELLOW 0400

PINK 0300

V-GS203

7,480円(税込) / 6,800円(税抜)

031487

Size : 2XS/XS/S/M/L/XL/2XL/3XL/4XL

※別寸対応はご相談ください。

Material : ポリエステル100%
(ミニワッフル)

Made in China

JTTA 公認 吸汗速乾 伸縮 昇華プリント UNISEX

サイズ表 (cm) 仕上がり実寸

	2XS	XS	S	M	L	XL	2XL	3XL	4XL
着丈	61	63	65	67	69	71	73	75	77
胸囲	93	97	101	105	109	113	117	121	125



BLUE 0120



BACK SIDE



BLACK 0020

YELLOW 0400

PINK 0300

V-GP214

6,160円(税込) / 5,600円(税抜)

034561

Size : 2XS/XS/S/M/L/XL/2XL/3XL/4XL

※別寸対応はご相談ください。

Material : ポリエステル100%
(バックメッシュドライ)

Made in China

JTTA 公認 吸汗速乾 伸縮 昇華プリント UNISEX

サイズ表 (cm) 仕上がり実寸

	2XS	XS	S	M	L	XL	2XL	3XL	4XL
ヒップ	98.5	102.5	106.5	110.5	114.5	118.5	122.5	126.5	130.5
股丈	36	36.5	37.5	38	39	39.5	40.5	41	42
股下	12	12	12.5	12.5	13	13	13.5	13.5	14



BLUE 0120



BACK SIDE



GRAY 0440

PINK 0300

YELLOW 0400

V-GS902

7,480円(税込) / 6,800円(税抜)

031476

Size : 2XS/XS/S/M/L/XL/2XL/3XL/4XL

※別寸対応はご相談ください。

Material : ポリエステル100%
(ミニワッフル)

Made in China

JTTA 公認 吸汗速乾 昇華プリント UNISEX

サイズ表 (cm) 仕上がり実寸

	2XS	XS	S	M	L	XL	2XL	3XL	4XL
着丈	61	63	65	67	69	71	73	75	77
胸囲	93	97	101	105	109	113	117	121	125



BLUE 5000



BACK SIDE



BLACK 1000

RED 9000

V-LGS224

6,600円(税込) / 6,000円(税抜)

512103

Size : 2XS/XS/S/M/L/XL/2XL/3XL/4XL

※別寸対応は受け付けておりません。

Material : ポリエステル100%
(ミニワッフルネオ)

Made in China

JTTA 公認 吸汗速乾 伸縮 昇華プリント LADIES

サイズ表 (cm) 仕上がり実寸

	2XS	XS	S	M	L	XL	2XL	3XL	4XL
着丈	52.5	54.5	56.5	58.5	60.5	62.5	64.5	66.5	66.5
胸囲	84	88	92	96	100	104	108	112	116



BLUE 0120



BACK SIDE



BLACK 0020

YELLOW 0400

PINK 0300

V-LGS901

生産完了

8,580円(税込) / 7,800円(税抜)

031479

Size : 2XS/XS/S/M/L/XL/2XL/3XL

※別寸対応は受け付けておりません。

Material : ポリエステル100%
(サラマックスストレッチ)

Made in Thailand

JTTA 公認 吸汗速乾 伸縮 LADIES

サイズ表 (cm) 仕上がり実寸

	2XS	XS	S	M	L	XL	2XL	3XL
着丈	55	57	59	61	63	65	67	69
胸囲	78	84	90	96	102	108	114	120

Viscotecs®

V-GP225

4,950円(税込) / 4,500円(税抜) 522102

Size : 2XS/XS/S/M/L/XL/2XL/3XL/4XL

※別寸対応はご相談ください。

Material : ポリエステル100%
(サテントリコット)

Made in Thailand

JTTA 吸汗 光沢 UNISEX
公認 速乾

サイズ表(cm)仕上がり実寸

	2XS	Xs	S	M	L	XL	2XL	3XL	4XL
ヒップ	100	104	108	112	118	122	126	130	134
脇丈	33.5	34	35	35.5	36.5	37	38	38.5	39
股下	9.5	9.5	10	10	10.5	10.5	11	11	11.5



BLACK 1000



BACK SIDE



NAVY 6000



BLACK 1000

V-GP226

6,050円(税込) / 5,500円(税抜) 522103

Size : 2XS/XS/S/M/L/XL/2XL/3XL/4XL

※別寸対応は受け付けておりません。

Material : ポリエステル100%
(ドビーストレッチ 脇ヒップヨーク部分:ハニカムメッシュ)

Made in China

JTTA 吸汗 伸縮 UNISEX
公認 速乾

サイズ表(cm)仕上がり実寸

	2XS	Xs	S	M	L	XL	2XL	3XL	4XL
ヒップ	96	100	104	108	112	116	120	124	128
脇丈	32	33.5	35	36.5	38	40	42	44	46
股下	9	10	11	12	13	14	15	16	17



BACK SIDE



NAVY 6000



BLACK 0020

V-SQ803

5,720円(税込) / 5,200円(税抜) 034556

Size : 2XS/XS/S/M/L/XL/2XL/3XL

※別寸対応は受け付けておりません。

Material : 表地…ポリエステル100% (マルチドライ)
スパッツ…ポリエステル90% ポリウレタン10%

Made in China

JTTA 吸汗 伸縮 LADIES
公認 速乾

サイズ表(cm)仕上がり実寸

	2XS	Xs	S	M	L	XL	2XL	3XL
ヒップ	84	88	92	96	100	104	108	112
脇丈	31	32	33	34	35	36	37	38
股下 (インナー)	7	8	8	8	8	8	8	8



BACK SIDE



BLUE 5000

NEW 2022年4月中旬 発売

V-TS245

4,180円(税込) / 3,800円(税抜) 532201

Size : 2XS/XS/S/M/L/XL/2XL/3XL/4XL

※別寸対応はご相談ください。

Material : ポリエステル100%
(ミニワッフルネオ)

Made in China

吸汗 伸縮 UNISEX
速乾

サイズ表(cm)仕上がり実寸

	2XS	Xs	S	M	L	XL	2XL	3XL	4XL
着丈	60	62	64	66	68	70	72	74	76
胸囲	91	95	99	103	107	111	115	119	123



BACK SIDE



BLACK 1000



LIME GREEN 4200



FLASH PINK 7200

V-TS230

3,630円(税込) / 3,300円(税抜)

532101



GLAY x BLACK
1110



BACK SIDE



BILLIARD GREEN x BLACK
4110



BLUE x NAVY
5060



RED x BLACK
9010

Size : 2XS/XS/S/M/L/XL/2XL/3XL/4XL
※別寸対応は受け付けておりません。

Material : ポリエステル100%
(ミニワッフルネオ)

Made in China

吸汗速乾 伸縮 UNISEX

サイズ表(cm) 仕上がり実寸

	2XS	Xs	S	M	L	XL	2XL	3XL	4XL
着丈	60	62	64	66	68	70	72	74	76
胸囲	91	95	99	103	107	111	115	119	123

※公式試合では着用いただけません。

2022年度 男子日本代表モデル

V-TS231

4,180円(税込) / 3,800円(税抜)

532102



NAVY 6000



BACK SIDE



GLAY 1100

Size : XS/S/M/L/XL/2XL/3XL
※別寸対応は受け付けておりません。

Material : ポリエステル100%
(サラマックスバックメッシュ/クールメッシュ)

Made in Thailand

吸汗速乾 伸縮 UNISEX

サイズ表(cm) 仕上がり実寸

	Xs	S	M	L	XL	2XL	3XL
着丈	62	64	66	68	70	72	74
胸囲	95	99	103	107	111	115	119

※公式試合では着用いただけません。

V-PP215

5,280円(税込) / 4,800円(税抜)

033463



BLUE 5000



BACK SIDE



BLACK 0020

Size : XS/S/M/L/XL/2XL/3XL/4XL/5XL
※別寸対応は受け付けておりません。

Material : ポリエステル100%
(クールマックスハニカム)

Made in Thailand

吸汗速乾 UNISEX

サイズ表(cm) 仕上がり実寸

	Xs	S	M	L	XL	2XL	3XL	4XL	5XL
着丈	65.5	67.5	69.5	71.5	73.5	75.5	77.5	79.5	81.5
胸囲	97	101	105	109	113	117	121	125	129

※公式試合では着用いただけません。

V-TS063

2,750円(税込) / 2,500円(税抜)

033455

Size : 2XS/XS/S/M/L/XL/2XL/3XL
※別寸対応は受け付けておりません。

Material : ポリエステル100%
(ドライメッシュ)

Made in Vietnam / China ※原産国は選べません。



BLUE 0120



BACK SIDE



BLACK 0020

吸汗速乾 伸縮 UNISEX

サイズ表(cm) 仕上がり実寸

	2XS	Xs	S	M	L	XL	2XL	3XL
着丈	59	62	65	68	71	74	77	80
胸囲	84	88	94	100	106	112	120	128

※公式試合では着用いただけません。

V-NTS204

生産完了

3,630円(税込) / 3,300円(税抜)

033462

Size : 2XS/XS/S/M/L/XL/2XL/3XL/4XL
※別寸対応は受け付けておりません。

Material : ポリエステル100%
(バックメッシュドライ)

Made in China



BLUE 0120

BACK SIDE



ORANGE 0080

BLACK 0020

吸汗速乾 伸縮 UNISEX

サイズ表(cm) 仕上がり実寸

	2XS	Xs	S	M	L	XL	2XL	3XL	4XL
着丈	63	65	67	69	71	73	75	77	79
胸囲	93	97	101	105	109	113	117	121	125

※公式試合では着用いただけません。

ユニフォーム作成料と別途、初期費用として JTTA 公認申請料 (3,000 円) とデザインデータ作成料 (5,000 円～) がかかります。



▶ デザインシートの
ダウンロードはこちら



初回発注 1 デザイン 1 カラーにつき 5 枚から、追加は 1 枚から承ります。

PATTERN : ユニフォームパターンを選択

パターンはシャツ 10 点、パンツ 4 点から選択いただけます。(2022 年 2 月現在)



DESIGN : デザイン、カラー、チーム名 (学校名) を決める

チームオリジナルのイラストデザインを元にデザインデータを作成いたします (確認 3 回まで)。
商標、意匠種など無断使用できない図案、日本卓球協会のルールで規制されている図案、または制作困難な柄などはお断りする場合があります。
チームロゴ、校章、校名のロゴはアウトライン化されたデータでご用意ください。

※デザインと実物は多少異なります。ご了承ください。
※ユニフォーム用の生地プリントするため、画像や出力物のカラー、デザインとは若干異なります。

VICTAS DESIGN



- VICTAS でチームユニフォームを作成したい
 - VICTAS のデザインガイド*に沿ったチームユニフォームを作成したい
- *VICTAS はデザインガイドに沿って作成するため、すべてのご希望に添えない場合がございます。

TSP DESIGN



- TSP でチームユニフォームを作成したい
- 自由度の高いデザインで作成したい

SIZE : 商品サイズ

下記の表で商品サイズをお確かめください。

■【シャツ】ユニセックス仕上がり実寸 (cm)

サイズ	130	140	150	2XS	XS	S	M	L	XL	2XL	3XL
着丈	50	53	56	59.5	62	65.5	68	70.5	73	75.5	78
胸囲	74	80	84	90	94	99	104	109	114	119	124

■【シャツ】レディース仕上がり実寸 (cm)

サイズ	XS	S	M	L	XL	2XL	3XL
着丈	55	57	59	61	63	65	67
胸囲	84	90	96	102	108	114	120

■【パンツ】ユニセックス仕上がり実寸 (cm)

サイズ	2XS	XS	S	M	L	XL	2XL	3XL	4XL
ヒップ	100	104	108	112	118	122	126	130	134

※ ゲームパンツは長さ 2 種、ポケット 2 種の 4 パターンから選択できます。

※ パターンによりジュニアサイズがないものがありますので、デザイン制作時にご相談ください。
※ 上記の数値は、それぞれのサイズにおける商品の仕上がり寸法を表しています。
※ 商品によっては、表示の寸法から若干の誤差 (1 ~ 2cm) が発生する場合があります。
※ 同じサイズでも、デザインによって着用感が異なる場合があります。

VICTASを自分らしく。

VICTAS EZ CUSTOM

ゲームシャツ: 12,100円 (税込) / 11,000円 (税抜)
ゲームパンツ: 9,350円 (税込) / 8,500円 (税抜)

JTTA公認申請料、デザインデータ作成料は不要です。

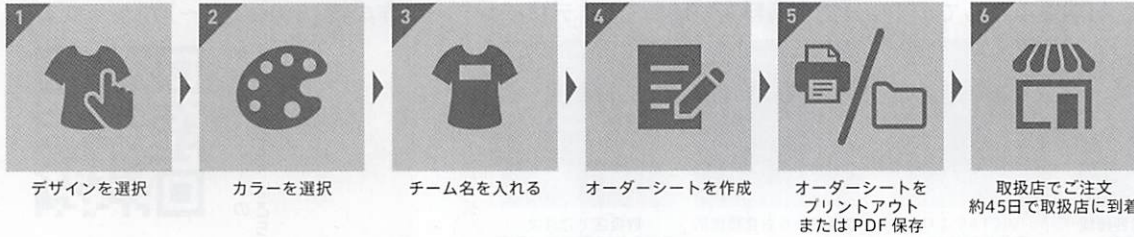

DESIGN : デザインを選択

デザインは7点から選択いただけます。(2022年2月現在)



COLOR : お好みのカラーを選択

色を変更できる個所や選択できる色は、デザインによって異なります。様々なカスタマイズをお試しください。



MARK : チーム名を記入

チーム名を付ける位置、フォント、カラーを選択できます。マークなしの作成も可能です。シャツとパンツにそれぞれ1箇所ずつ入れることができます。

アイテム	ゲームシャツ	ゲームシャツ	ゲームシャツ	ゲームパンツ
マーク位置	胸中央	左胸	背面背中下	右裾
イメージ				
マークサイズ	W25×H6.5cm	W9×H5cm	W20×H8.5cm	W9×H5cm
台座サイズ	W26×H7.5cm	W10×H6cm	W21×H9.5cm	W10×H6cm

※マークサイズは、デザイン、ボディサイズに関わらず共通です。
※ボディサイズにより、マークの見え方が異なります。

SIZE : 商品サイズ

下記の表で商品サイズをお確かめください。

■【シャツ】ユニセックス仕上がり実寸 (cm)

サイズ	130	140	150	2XS	XS	S	M	L	XL	2XL	3XL	4XL
着丈	51	53.5	57	61	63	65	67	69	71	73	75	77
胸囲	78	83	88	93	97	101	105	109	113	117	121	125

■【シャツ】レディス仕上がり実寸 (cm)

サイズ	2XS	XS	S	M	L	XL	2XL	3XL
着丈	52.5	54.5	56.5	58.5	60.5	62.5	64.5	66.5
胸囲	84	88	92	96	100	104	108	112

■【パンツ】ユニセックス仕上がり実寸 (cm)

サイズ	130	140	150	2XS	XS	S	M	L	XL	2XL	3XL	4XL
ヒップ	84	88	92	98.5	102.5	106.5	110.5	114.5	118.5	122.5	126.5	130.5
脇丈	25	27	29	36	36.5	37.5	38	39	39.5	40.5	41	42
股下	6	7	8	12	12	12.5	12.5	13	13	13.5	13.5	14

※上記の数値は、それぞれのサイズにおける商品の仕上がり寸法を表しています。
※商品によっては、表示の寸法から若干の誤差 (1~2cm) が発生する場合があります。
※同じサイズでも、デザインによって着用感が異なる場合があります。

SIZE GUIDE : ユニフォーム参考サイズ表 (JASPO 規格)

下記の表で、ご自身のヌード寸法 (=仕上がり寸 - ゆとり) をお確かめください。

■ユニセックス JASPO 規格サイズ (cm)

サイズ	130	140	150	2XS	XS	S	M	L	XL	2XL	3XL	4XL
身長	125-135	135-145	145-155	152-158	157-163	162-168	167-173	172-178	177-183	182-188	187-193	192-198
胸囲	61-67	65-72	70-78	76-84	81-87	85-91	89-95	93-99	97-103	101-107	105-111	109-115
ウェスト	53-59	54-62	58-66	62-68	67-73	71-77	75-81	79-85	83-89	87-93	91-97	95-101

■レディス JASPO 規格サイズ (cm)

サイズ	2XS	XS	S	M	L	XL	2XL	3XL
身長	142-148	147-153	152-158	157-163	162-168	167-173	172-178	177-183
胸囲	71-77	74-80	77-83	80-86	83-89	86-92	89-95	92-98
ウェスト	52-58	55-61	58-64	61-67	64-70	67-73	70-76	73-79

※上記サイズ表はヌード採寸 (お客様体のサイズ) 適用表です。各商品サイズとは異なります。
※2XS, 3XL, 4XL は VICTAS 参考サイズです。

V-JJ227

11,000円(税込) / 10,000円(税抜) 542101

Size : 2XS/XS/S/M/L/XL/2XL/3XL/4XL

※別寸対応は受け付けておりません。

Material : ポリエステル100% (アクアツイスト)

ECOダブルフェイス

Made in Thailand



GLAY x BLACK
1110

BLUE x NAVY
5060

サイズ表 (cm) 仕上がり実寸

	2XS	XS	S	M	L	XL	2XL	3XL	4XL
着丈	61	63	65	67	69	71	73	75	77
胸囲	94	98	102	106	110	114	118	122	126

2022年度 男子日本代表モデル

V-JP228

7,700円(税込) / 7,000円(税抜) 542102

Size : 2XS/XS/S/M/L/XL/2XL/3XL/4XL

※別寸対応は受け付けておりません。

Material : ポリエステル100% (アクアツイスト)

ECOダブルフェイス

Made in Thailand



BLACK 1000

NAVY 6000

サイズ表 (cm) 仕上がり実寸

	2XS	XS	S	M	L	XL	2XL	3XL	4XL
ヒップ	89	93	97	101	105	109	113	117	121
股丈	88	91.5	95	98.5	102	105.5	109	112.5	116
股下	64	67	70	73	76	79	82	85	88

2022年度 男子日本代表モデル

V-JHP229

6,600円(税込) / 6,000円(税抜) 542103

Size : 2XS/XS/S/M/L/XL/2XL/3XL/4XL

※別寸対応は受け付けておりません。

Material : ポリエステル100% (アクアツイスト)

ECOダブルフェイス

Made in Thailand



BLACK 1000

NAVY 6000

サイズ表 (cm) 仕上がり実寸

	2XS	XS	S	M	L	XL	2XL	3XL	4XL
ヒップ	89	93	97	101	105	109	113	117	121
股丈	48.5	50	51.5	53	54.5	56	57.5	59	60.5
股下	26	27	28	29	30	31	32	33	34

2022年度 男子日本代表モデル

V-NJJ207

生産完了

11,000円(税込) / 10,000円(税抜) 033167

Size : 2XS/XS/S/M/L/XL/2XL/3XL/4XL

※別寸対応は受け付けておりません。

Material : ポリエステル100% (ライトダンボールニット)

Made in Thailand



BLACK 0020

サイズ表 (cm) 仕上がり実寸

	2XS	XS	S	M	L	XL	2XL	3XL	4XL
着丈	61.5	63.5	65.5	67.5	69.5	71.5	73.5	75.5	77.5
胸囲	92	96	100	104	108	112	116	120	124

V-NJP208

生産完了

7,480円(税込) / 6,800円(税抜) 033168

Size : 2XS/XS/S/M/L/XL/2XL/3XL/4XL

※別寸対応は受け付けておりません。

Material : ポリエステル100% (ライトダンボールニット)

Made in Thailand



BLACK 0020

サイズ表 (cm) 仕上がり実寸

	2XS	XS	S	M	L	XL	2XL	3XL	4XL
ヒップ	90.5	94.5	98.5	102.5	106.5	110.5	114.5	118.5	122.5
股丈	89	92.5	96	99.5	103	106.5	110	113.5	117
股下	64	67	70	73	76	79	82	85	88

V-NJP906

生産完了

7,480円(税込) / 6,800円(税抜) 033162

Size : 2XS/XS/S/M/L/XL/2XL/3XL/4XL

※別寸対応は受け付けておりません。

Material : ポリエステル100% (ライトダンボールニット)

Made in Thailand



BLACK 0020

サイズ表 (cm) 仕上がり実寸

	2XS	XS	S	M	L	XL	2XL	3XL	4XL
ヒップ	90.5	94.5	98.5	102.5	106.5	110.5	114.5	118.5	122.5
股丈	89	92.5	96	99.5	103	106.5	110	113.5	117
股下	64	67	70	73	76	79	82	85	88

V-NJP209

生産完了

6,380円(税込) / 5,800円(税抜) 033169

Size : 2XS/XS/S/M/L/XL/2XL/3XL/4XL

※別寸対応は受け付けておりません。

Material : ポリエステル100% (ライトダンボールニット)

Made in Thailand



BLACK 0020

サイズ表 (cm) 仕上がり実寸

	2XS	XS	S	M	L	XL	2XL	3XL	4XL
ヒップ	98	102	106	110	114	118	122	126	130
股丈	52.5	54	55.5	57	58.5	60	61.5	63	64.5
股下	30	31	32	33	34	35	36	37	38

V-NJJ905

生産完了

11,000円(税込) / 10,000円(税抜) 033161

Size : 2XS/XS/S/M/L/XL/2XL/3XL/4XL

※別寸対応は受け付けておりません。

Material : ポリエステル100% (ライトダンボールニット)

Made in Thailand



BLUE 0120

サイズ表 (cm) 仕上がり実寸

	2XS	XS	S	M	L	XL	2XL	3XL	4XL
着丈	61.5	63.5	65.5	67.5	69.5	71.5	73.5	75.5	77.5
胸囲	92	96	100	104	108	112	116	120	124

V-NJHP907

生産完了

6,380円(税込) / 5,800円(税抜) 033164

Size : 2XS/XS/S/M/L/XL/2XL/3XL/4XL

※別寸対応は受け付けておりません。

Material : ポリエステル100% (ライトダンボールニット)

Made in Thailand



BLACK 0020

サイズ表 (cm) 仕上がり実寸

	2XS	XS	S	M	L	XL	2XL	3XL	4XL
ヒップ	98	102	106	110	114	118	122	126	130
股丈	52.5	54	55.5	57	58.5	60	61.5	63	64.5
股下	30	31	32	33	34	35	36	37	38

V-BJ922

12,100円(税込) / 11,000円(税抜) **033165**

V-BP923とのセットアップデザイン。

Size : 2XS/XS/S/M/L/XL/2XL/3XL/4XL
※別寸対応は受け付けておりません。

Material : ポリエステル100%
(シレータフタ)

Made in China

NEW COLOR

2022年2月上旬
発売



NAVY 6000



BLACK 0020



BACK SIDE



BACK SIDE

防風 軽量 **UNISEX**

サイズ表 (cm) 仕上がり実寸

	2XS	Xs	S	M	L	XL	2XL	3XL	4XL
着丈	63.5	65.5	67.5	69.5	71.5	73.5	75.5	77.5	79.5
胸囲	96	100	104	108	112	116	120	124	128

V-BP923

7,480円(税込) / 6,800円(税抜) **033166**

V-BJ922とのセットアップデザイン。

Size : 2XS/XS/S/M/L/XL/2XL/3XL/4XL
※別寸対応は受け付けておりません。

Material : ポリエステル100%
(シレータフタ)

Made in China



BLACK 0020



BACK SIDE

防風 軽量 **UNISEX**

サイズ表 (cm) 仕上がり実寸

	2XS	Xs	S	M	L	XL	2XL	3XL	4XL
ヒップ	97	101	105	109	113	117	121	125	129
脇丈	93	96.5	100	103.5	107	110.5	114	117.5	121
股下	67	70	73	76	79	82	85	88	91

V-WJ221

生産完了

14,300円(税込) / 13,000円(税抜) **033170**

V-WP222とのセットアップデザイン。

Size : 2XS/XS/S/M/L/XL/2XL/3XL/4XL
※別寸対応は受け付けておりません。

Material : ポリエステル100%
(中綿:ポリエステル100%)
中綿:THERMOLITE®

Made in Vietnam



BLACK 0020



BACK SIDE

NAVY 0100

THERMOLITE®

※サーモライト®は、THE LYCRA Companyの登録商標です。

保温 防風 **UNISEX**

サイズ表 (cm) 仕上がり実寸

	2XS	Xs	S	M	L	XL	2XL	3XL	4XL
着丈	67	69	71	73	75	77	79	81	83
胸囲	102	106	110	114	118	122	124	130	134

V-WP222

生産完了

8,800円(税込) / 8,000円(税抜) **033171**

V-WJ221とのセットアップデザイン。

Size : 2XS/XS/S/M/L/XL/2XL/3XL/4XL
※別寸対応は受け付けておりません。

Material : ポリエステル100%
(中綿:ポリエステル100%)
中綿:THERMOLITE®

Made in Vietnam



BLACK 1000



BACK SIDE

THERMOLITE®

※サーモライト®は、THE LYCRA Companyの登録商標です。

保温 防風 **UNISEX**

サイズ表 (cm) 仕上がり実寸

	2XS	Xs	S	M	L	XL	2XL	3XL	4XL
脇丈	91.5	95	98.5	102	105.5	109	112.5	116	119.5
ウエスト(最小)	67	70	73	76	79	82	85	88	91
ウエスト(最大)	92	95	98	101	104	107	110	113	116
ヒップ	107	110	113	116	119	122	125	128	131
股下	63	66	69	72	75	78	81	84	87

V-WJ804

生産完了

13,200円(税込) / 12,000円(税抜) **033159**

V-WP805とのセットアップデザイン。

Size : 2XS/XS/S/M/L/XL/2XL/3XL/4XL
※別寸対応は受け付けておりません。

Material : ポリエステル100%
(スリーレイヤーニット)
(中綿...ポリエステル100%)

Made in China



BLACK 0020



BACK SIDE

防風 撥水 保温 機能 **UNISEX**

サイズ表 (cm) 仕上がり実寸

	2XS	Xs	S	M	L	XL	2XL	3XL	4XL
着丈	65	67	69	71	73	75	77	79	81
胸囲	98	102	106	110	114	118	122	126	130

V-WP805

生産完了

8,580円(税込) / 7,800円(税抜) **033160**

V-WJ804とのセットアップデザイン。

Size : 2XS/XS/S/M/L/XL/2XL/3XL/4XL
※別寸対応は受け付けておりません。

Material : ポリエステル100%
(スリーレイヤーニット)
(中綿...ポリエステル100%)

Made in China



BLACK 0020

防風 撥水 保温 機能 **UNISEX**

サイズ表 (cm) 仕上がり実寸

	2XS	Xs	S	M	L	XL	2XL	3XL	4XL
ヒップ	92	96	100	104	108	112	116	120	124
脇丈	90	93	96.5	100	103.5	107	110.5	114	117.5
股下	65	68	71	74	77	80	83	86	89



VICTAS PLAY
APPAREL



VICTAS PLAY アパレル製品の
詳しい情報はこちら

NEW 2022年2月上旬 発売

ダブルゲームシャツ
DAZZLE GS

7,040円(税込) / 6,400円(税抜)

612201

Size : 2XS/XS/S/M/L/XL/2XL/3XL/4XL

※別寸対応はご相談ください。

Material : ポリエステル100% (バックメッシュドライ)

※UPF50+ (紫外線保護指数) / 抗菌防臭加工

Made in China

JTTA 公認	吸汗 速乾	伸縮	抗菌	防臭	UV カット	昇華 プリント	UNISEX
------------	----------	----	----	----	-----------	------------	---------------

サイズ表 (cm) 仕上がり実寸

	2XS	Xs	S	M	L	XL	2XL	3XL	4XL
着丈	61	63	65	67	69	71	73	75	77
胸囲	92	96	100	104	108	112	116	120	124



BLACK 1000



BACK SIDE



GREEN 4000



PINK 7000

NEW 2022年4月中旬 発売

エナジーゲームシャツ
ENERGY GS

6,820円(税込) / 6,200円(税抜)

612202

Size : 2XS/XS/S/M/L/XL/2XL/3XL/4XL

※別寸対応は受け付けておりません。

Material : ポリエステル100% (バックメッシュプラス)

Made in China

JTTA 公認	吸汗 速乾	伸縮	昇華 プリント	UNISEX
------------	----------	----	------------	---------------

サイズ表 (cm) 仕上がり実寸

	2XS	Xs	S	M	L	XL	2XL	3XL	4XL
着丈	61	63	65	67	69	71	73	75	77
胸囲	92	96	100	104	108	112	116	120	124



ORANGE 2000®



BACK SIDE



TURQUOISE 5100



NAVY 6000

※ ORANGE : ラージボール大会では着用できません。

チェッカーラインゲームシャツ
CHECKER LINE GS

6,820円(税込) / 6,200円(税抜)

612111

Size : 2XS/XS/S/M/L/XL/2XL/3XL/4XL

※別寸対応はご相談ください。

Material : ポリエステル100% (バックメッシュドライ)

※UPF50+ (紫外線保護指数) / 抗菌防臭加工

Made in China

JTTA 公認	吸汗 速乾	伸縮	抗菌	防臭	UV カット	昇華 プリント	UNISEX
------------	----------	----	----	----	-----------	------------	---------------

サイズ表 (cm) 仕上がり実寸

	2XS	Xs	S	M	L	XL	2XL	3XL	4XL
着丈	61	63	65	67	69	71	73	75	77
胸囲	92	96	100	104	108	112	116	120	124



BLACK 1000



BACK SIDE



ORANGE 2000®



TURQUOISE 5100

※ ORANGE : ラージボール大会では着用できません。



NEW COLOR
2022年5月中旬
発売

バーティカルグラデーション
ゲームシャツ

VERTICAL GRADATION GS

6,600円(税込) / 6,000円(税抜) **612101**

BLACK x LIME GREEN
1042

BACK SIDE

YELLOW x BLACK
3010

TURQUOISE x NAVY
5160

HOT PINK x VIOLET
7101

Size : 2XS/XS/S/M/L/XL/2XL/3XL/4XL
※別寸対応はご相談ください。
Material : ポリエステル100% (バックメッシュドライ)
※UPF50+(紫外線保護指数) / 抗菌防臭加工
Made in China

JTTA 公認	吸汗 速乾	伸縮	抗菌	防臭	UV カット	昇華 プリント	UNISEX
------------	----------	----	----	----	-----------	------------	---------------

サイズ表(cm)仕上がり実寸

	2XS	XS	S	M	L	XL	2XL	3XL	4XL
着丈	61	63	65	67	69	71	73	75	77
胸囲	92	96	100	104	108	112	116	120	124



サンダーボルトゲームシャツ

THUNDER BOLT GS

6,050円(税込) / 5,500円(税抜) **612102**

BLACK 1000

BACK SIDE

TURQUOISE 5100

HOT PINK 7100

VIOLET 8100

Size : 130/140/150/XS/S/M/L/XL/2XL/3XL
※別寸対応は受け付けておりません。
Material : ポリエステル100% (バックメッシュドライ)
※UPF50+(紫外線保護指数) / 抗菌防臭加工
Made in China

JTTA 公認	吸汗 速乾	伸縮	抗菌	防臭	UV カット	昇華 プリント	UNISEX	JUNIOR
------------	----------	----	----	----	-----------	------------	---------------	---------------

サイズ表(cm)仕上がり実寸

	130	140	150	XS	S	M	L	XL	2XL	3XL
着丈	51	53.5	56	63	65	67	69	71	73	75
胸囲	78	83	88	96	100	104	108	112	116	120



カラーブロックゲームシャツ

COLOR BLOCK GS

4,400円(税込) / 4,000円(税抜) **612103**

YELLOW x BLACK
3010

BACK SIDE

TURQUOISE x NAVY
5160

NAVY x BLACK
6010

HOT PINK x BLACK
7110

Size : 130/140/150/XS/S/M/L/XL/2XL/3XL/4XL
※別寸対応はご相談ください。
Material : ポリエステル100% (バックメッシュドライ)
※UPF50+(紫外線保護指数) / 抗菌防臭加工
Made in China

JTTA 公認	吸汗 速乾	伸縮	抗菌	防臭	UV カット	UNISEX	JUNIOR
------------	----------	----	----	----	-----------	---------------	---------------

サイズ表(cm)仕上がり実寸

	130	140	150	XS	S	M	L	XL	2XL	3XL	4XL
着丈	51	53.5	56	62	64	66	68	70	72	74	76
胸囲	78	83	88	96	100	104	108	112	116	120	124



NEW 2022年4月中旬 発売

スプラッシュ
レディスゲームシャツ

SPLASH LGS

6,600円(税込) / 6,000円(税抜) **612204**

NAVY 6000

BACK SIDE

TURQUOISE 5100

VIOLET 8100

Size : 2XS/XS/S/M/L/XL/2XL/3XL
※別寸対応は受け付けておりません。
Material : ポリエステル100% (バックメッシュドライ)
※UPF50+(紫外線保護指数) / 抗菌防臭加工
Made in China

JTTA 公認	吸汗 速乾	伸縮	抗菌	防臭	UV カット	昇華 プリント	LADIES
------------	----------	----	----	----	-----------	------------	---------------

サイズ表(cm)仕上がり実寸

	2XS	XS	S	M	L	XL	2XL	3XL
着丈	52.5	54.5	56.5	58.5	60.5	62.5	64.5	66.5
胸囲	84	88	92	96	100	104	108	112



TURQUOISE 5100



BACK SIDE



ORANGE 2000®



HOT PINK 7100

スイッチングラインレディス ゲームシャツ

SWITCHING LINE LGS

6,600円(税込) / 6,000円(税抜)

612112

Size : 2XS/XS/S/M/L/XL/2XL/3XL/4XL

※別寸対応は受け付けておりません。

Material : ポリエステル100% (バックメッシュドライ)

※UPF50+(紫外線保護指数) / 抗菌防臭加工

Made in China

JTTA 公認	吸汗 速乾	抗菌	防臭	UV カット	昇華 プリント	LADIES
------------	----------	----	----	-----------	------------	--------

サイズ表(cm) 仕上がり実寸

	2XS	Xs	S	M	L	XL	2XL	3XL	4XL
着丈	52.5	54.5	56.5	58.5	60.5	62.5	64.5	66.5	66.5
胸囲	84	88	92	96	100	104	108	112	116

※ ORANGE : ラージボール大会では着用できません。



PEACOCK GREEN 4300



BACK SIDE



MULTICOLOR 1800



BLUE 5000



PINK 7000

NEW COLOR

2022年5月中旬
発売

カラフルトライアングル レディスゲームシャツ

COLORFUL TRIANGLE LGS

6,600円(税込) / 6,000円(税抜)

612104

Size : 2XS/XS/S/M/L/XL/2XL/3XL

※別寸対応は受け付けておりません。

Material : ポリエステル100% (バックメッシュドライ)

※UPF50+(紫外線保護指数) / 抗菌防臭加工

Made in China

JTTA 公認	吸汗 速乾	伸縮	抗菌	防臭	UV カット	昇華 プリント	LADIES
------------	----------	----	----	----	-----------	------------	--------

サイズ表(cm) 仕上がり実寸

	2XS	Xs	S	M	L	XL	2XL	3XL
着丈	52.5	54.5	56.5	58.5	60.5	62.5	64.5	66.5
胸囲	84	88	92	96	100	104	108	112



NAVY×BLACK 6010



SIDE

BACK



BLACK×WHITE 1019

SIDE



BLACK×ORANGE 1020

SIDE

サイドパイピングゲームパンツ

SIDE PIPING GP

4,180円(税込) / 3,800円(税抜)

622111

Size : 2XS/XS/S/M/L/XL/2XL/3XL/4XL

※別寸対応はご相談ください。

Material : ポリエステル100% (バックメッシュドライ)

※UPF50+(紫外線保護指数) / 抗菌防臭加工

Made in China

JTTA 公認	吸汗 速乾	抗菌	防臭	UV カット	UNISEX
------------	----------	----	----	-----------	--------

サイズ表(cm) 仕上がり実寸

	2XS	Xs	S	M	L	XL	2XL	3XL	4XL
ヒップ	92	96	100	104	108	112	116	120	124
脇丈	36	37.5	39	40.5	42	44	46	48	50
股下	12	13	14	15	16	17	18	19	20



BLACK 1000



BACK SIDE



NAVY 6000

ジョイレゲームパンツ

JOIRE GP

4,180円(税込) / 3,800円(税抜)

622101

Size : 2XS/XS/S/M/L/XL/2XL/3XL

※別寸対応はご相談ください。

Material : ポリエステル100%

(高密度トリコット(日本製生地))

Made in China

JTTA 公認	吸汗 速乾	伸縮	UNISEX
------------	----------	----	--------

サイズ表(cm) 仕上がり実寸

	2XS	Xs	S	M	L	XL	2XL	3XL
ヒップ	92	96	100	104	108	112	116	120
脇丈	33.5	35	36.5	38	39.5	41.5	43.5	45.5
股下	10	11	12	13	14	15	16	17

インサイドヘムカラー
ゲームパンツ

INSIDE HEM COLOR GP

4,950円(税込) / 4,500円(税抜)

622102



BLACK×TURQUOISE 1051



BACK SIDE



BLACK×HOT PINK 1071

Size : 130/140/150/XS/S/M/L/XL/2XL/3XL/4XL

※別寸対応はご相談ください。

Material : ポリエステル100%
(ドビーストレッチ)

Made in China

JTTA 吸汗 軽量 UNISEX JUNIOR
公認 速乾

サイズ表(cm)仕上がり実寸

	130	140	150	XS	S	M	L	XL	2XL	3XL	4XL
ヒップ	84	88	92	100	104	108	112	116	120	124	128
脇丈	27.5	29.5	31.5	34	35	36	37.5	39.5	41.5	43.5	45.5
股下	7	8	9	10	10.5	11	12	13	14	15	16

インサイドヘムカラースカート

INSIDE HEM COLOR SK

5,720円(税込) / 5,200円(税抜)

622103



BLACK 1000



BACK SIDE



NAVY 6000

Size : 2XS/XS/S/M/L/XL/2XL/3XL

※別寸対応は受け付けておりません。

Material : 表地…ポリエステル100% (マルチドライ)
スパッツ…ポリエステル90%
ポリウレタン10%

Made in China

JTTA 吸汗 伸縮 LADIES
公認 速乾

サイズ表(cm)仕上がり実寸

	2XS	XS	S	M	L	XL	2XL	3XL
ヒップ	84	88	92	96	100	104	108	112
脇丈	31	32	33	34	35	36	37	38
股下	7	8	8	8	8	8	8	8

NEW COLOR

2022年5月中旬
発売

プレイロゴティー

PLAY LOGO TEE

3,300円(税込) / 3,000円(税抜)

632101



PEACOCK GREEN 4300



BACK SIDE



BLACK 1000

ORANGE 2000

YELLOW 3000



TURQUOISE 5100

HOT PINK 7100

VIOLET 8100

Size : 130/140/150/XS/S/M/L/XL/2XL/3XL/4XL

※別寸対応はご相談ください。

Material : ポリエステル100% (バックメッシュドライ)
※UPF50+(紫外線保護指数) / 抗菌防臭加工

Made in China

吸汗 伸縮 抗菌 防臭 UV UNISEX JUNIOR
速乾 カット

サイズ表(cm)仕上がり実寸

	130	140	150	XS	S	M	L	XL	2XL	3XL	4XL
着丈	51	53.5	56	61	63	65	67	69	71	73	75
胸囲	78	83	88	95	99	103	107	111	115	119	123

NEW COLOR

2022年5月中旬
発売

ブロックロゴティー

BLOCK LOGO TEE

3,850円(税込) / 3,500円(税抜)

632102



NAVY×LIME GREEN
6042



BACK SIDE



BLACK×YELLOW
1030

TURQUOISE×NAVY
5160

HOT PINK×VIOLET
7181

Size : 2XS/XS/S/M/L/XL/2XL/3XL

※別寸対応は受け付けておりません。

Material : ポリエステル100% (バックメッシュドライ)
※UPF50+(紫外線保護指数) / 抗菌防臭加工

Made in China

吸汗 伸縮 抗菌 防臭 UV 昇華 UNISEX
速乾 カット プリント

サイズ表(cm)仕上がり実寸

	2XS	XS	S	M	L	XL	2XL	3XL
着丈	58	60	62	64	66	68	70	72
胸囲	91	95	99	103	107	111	115	119

プレイロゴプルパーカー

PLAY LOGO PULL PARKA

6,600円(税込) / 6,000円(税抜)

642111

Size : 2XS/XS/S/M/L/XL/2XL/3XL
※別寸対応は受け付けておりません。

Material : ポリエステル100%
フリース部分 綿92% ポリウレタン8%

Made in China

UNISEX

サイズ表 (cm) 仕上がり実寸

	2XS	Xs	S	M	L	XL	2XL	3XL
着丈	60	62	64	66	68	70	72	74
胸囲	96	102	108	114	118	122	126	130



GLAY 1100



BACK SIDE



BLACK 1000

サイズガイド

SIZE GUIDE <サイズ選びの目安>

仕上がり実寸とヌードサイズ (JASPO規格) の違いに関するご説明
各製品の傍らに記載させていただいているサイズ表は商品自体の仕上がり
実寸表になります。お客様ご自身のヌードサイズは下記JASPO規格のウェア
参考サイズ表を参照してください。

仕上がり実寸 (商品自体の仕上がり実寸)

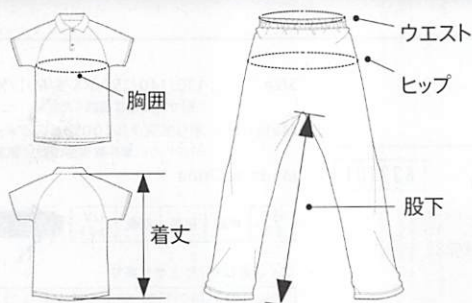

ヌードサイズ (JASPO規格)
お客様ご自身のサイズ

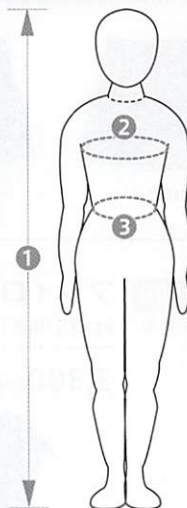

ウェア参考サイズ表 (JASPO規格)

UNISEX (男女兼用)		サイズ (cm)							
サイズ		2XS(3S)	Xs(SS)	S	M	L	XL(O)	2XL(XO)	3XL(XXO)
①	身長	152~158	157~163	162~168	167~173	172~178	177~183	182~188	187~193
②	胸囲	76~84	81~87	85~91	89~95	93~99	97~103	101~107	105~111
③	ウエスト	62~68	67~73	71~77	75~81	79~85	83~89	87~93	91~97

LADIES		サイズ (cm)							
サイズ		2XS(3S)	Xs(SS)	S	M	L	XL(O)	2XL(XO)	3XL(XXO)
①	身長	142~148	147~153	152~158	157~163	162~168	167~173	172~178	177~183
②	胸囲	71~77	74~80	77~83	80~86	83~89	86~92	89~95	92~98
③	ウエスト	52~58	55~61	58~64	61~67	64~70	67~73	70~76	73~79

※上記サイズ表はヌード採寸 (お客様の体のサイズ) 適応表となっています。各商品のサイズとは異なります。

JUNIOR (JIS規格)		サイズ (cm)					
サイズ		110	120	130	140	150	160
①	身長	105~115	115~125	125~135	135~145	145~155	155~165
②	胸囲	53~59	57~63	61~67	65~72	70~78	76~84
③	ウエスト	49~55	51~57	53~59	54~62	58~66	62~70



ACCESSORY

インステップロゴアンクルソックス
INSTEP LOGO ANKLE SOCKS

1,100円(税込) / 1,000円(税抜) **662101**

Size : S(19~21cm)/M(22~24cm)/L(25~27cm)/XL(28~30cm)

Material : 綿・アクリル・ナイロン・ポリウレタン ※抗菌防臭加工
Made in China

吸汗速乾 伸縮 抗菌 防臭 サポート **UNISEX JUNIOR**



BLACK 1000

WHITE 1900

YELLOW 3000

TURQUOISE 5100

HOT PINK 7100

ツートンショートソックス
2TONE SHORT SOCKS

1,100円(税込) / 1,000円(税抜) **662102**

Size : M(22~24cm)/L(25~27cm)/XL(28~30cm)

Material : 綿・アクリル・ナイロン・ポリウレタン ※抗菌防臭加工
Made in China

吸汗速乾 伸縮 抗菌 防臭 サポート **UNISEX**



BLACK 1000

WHITE 1900

TURQUOISE 5100

HOT PINK 7100

ストライプアンクルソックス
STRIPE ANKLE SOCKS

1,100円(税込) / 1,000円(税抜) **662201**

Size : M(22~24cm)/L(25~27cm)

Material : 綿・アクリル・ナイロン・ポリエステル・ポリウレタン ※抗菌防臭加工
Made in China

吸汗速乾 伸縮 抗菌 防臭 サポート **UNISEX**

NEW
2022年4月中旬
発売



BLACK 1000

WHITE 1900

TURQUOISE 5100

VICTAS

V-NSX206

1,320円(税込) / 1,200円(税抜) **037457**

ショートソックス

Size : M(22~24cm)/L(25~27cm)/XL(28~30cm)

Material : 綿・アクリル・ポリエステル・ポリウレタン (コラックス・キチンキトサン練り込み抗菌防臭)
Made in Japan

吸汗速乾 抗菌 防臭 伸縮 ソフト **UNISEX**



WHITE 0001

BLUE 0120

ORANGE 0080

BLACK 0020

RED 0040

V-SX806

1,320円(税込) / 1,200円(税抜) **037456**

ショートソックス

Size : M(22~24cm)/L(25~27cm)/XL(28~30cm) (PINKはM寸のみ)

Material : 綿・アクリル・ナイロン・ポリウレタン (ドラロン綿)
Made in Japan

吸汗速乾 抗菌 防臭 伸縮 **UNISEX**

NEW COLOR
2022年4月中旬
発売



(M/L/XL) FLASH YELLOW 3100

(M/L/XL) WHITE 0001

(M/L/XL) BLUE 0120

(M/L/XL) ORANGE 0080

(M/L/XL) BLACK 0020

(M) PINK 0300

V-NSX070

生産完了

1,320円(税込) / 1,200円(税抜) **037455**

Size : M(22~24cm)/L(25~27cm)/XL(28~30cm) (はき込み口から踵底丈15cm(ロング丈ソックス))

Material : 綿・アクリル・ナイロン・ポリウレタン (ドラロン綿)
Made in Japan

吸汗速乾 抗菌 防臭 **UNISEX**



BLUE 0120

ORANGE 0080

BLACK 0020

YELLOW 0400

V-SX046

生産完了

1,320円(税込) / 1,200円(税抜) **037453**

Size : M(22~24cm)/L(25~27cm)/XL(28~30cm)

Material : 綿・アクリル・ナイロン・ポリウレタン (ドラロン綿)
Made in Japan

吸汗速乾 抗菌 防臭 伸縮 **UNISEX**



WHITE×BLUE 0005

BLACK×BLUE 0022

V-TW234

2,530円(税込) / 2,300円(税抜)

592101

Size : W110 × H40cm
Material : 綿100% (パイルジャガード)
Made in China



ORANGE × GREEN 2040



BLUE × BLACK 5010



BLUE × RED 5090

V-TW211

2,750円(税込) / 2,500円(税抜)

044527

Size : W110 × H40cm
Material : 綿100% (パイルジャガード)
Made in China

NEW COLOR 2022年5月中旬 発売



BLACK 1000



BLUE 0120

V-TW051

3,080円(税込) / 2,800円(税抜)

044523

Size : W110 × H40cm
Material : 綿100% (パイルジャガード)
Made in China



BLUE 0120



BLACK 0020

V-WB049

880円(税込) / 800円(税抜)

044732

Size : W7 × H7cm
Material : 綿・ナイロン・ポリウレタン
(綿混パイルロゴ部分:刺繍)
Made in China



BLUE 0120



BLACK 0020

V-HB050

990円(税込) / 900円(税抜)

044733

Size : W18 × H5cm
Material : 綿・ナイロン・ポリウレタン
(綿混パイルロゴ部分:刺繍)
Made in China



BLUE 0120



BLACK 0020

NEW 2022年5月中旬 発売

バイカラーテキストロゴスポーツタオル
BYCOLOR TEXT LOGO SPORTS TOWEL

1,980円(税込) / 1,800円(税抜)

692201

Size : W110 × H34cm
Material : 綿100% (パイルジャガード)
Made in China



YELLOW 3000



TURQUOISE 5100



VIOLET 8100

プレイロゴスポーツタオル
PLAY LOGO SPORTS TOWEL

1,650円(税込) / 1,500円(税抜)

692101

Size : W110 × H34cm
Material : 綿100% (ライトパイルジャガード)
Made in China



BLACK 1000



TURQUOISE 5100



HOT PINK 7100

プレイロゴハンドタオル
PLAY LOGO HAND TOWEL

770円(税込) / 700円(税抜)

692102

Size : W34 × H34cm
Material : 綿100% (ライトパイルジャガード)
Made in China



BLACK 1000



TURQUOISE 5100



HOT PINK 7100

VICTAS PLAY

アクセサリ



小学4年生のとき、自宅に卓球台があったことで自然に始めた卓球。
卓球は、自分でプレーするのはもちろん、ラリーのスピード感や、
競り合ったときの強い選手のプレーを研究したりするのも楽しさだと思う。
2021年にコーチが変わってから、「自分の苦手なこともやらないとダメだ」と
卓球と向き合う姿勢、取り組む意識が変わった。
私が目指している次のステップは、1試合ごとに成長していくこと。
同じ場面でも、前とは違うことができるようになりたい。

I AM NEXT.

卓球選手 小堀 遥菜



TABLE TENNIS TABLE 卓球台

NEW 2022年4月 発売

SCW(車椅子対応)

242,000円(税込) / 220,000円(税抜)

805030

一体式

Spec : 使用時・収納時ストッパー装置付、
水平調整アジャスター付

Made in Germany

製品の天板裏面の色はイメージです。
※主に黒色、青色となります(色は選べません)

国際卓球連盟公認・
日本卓球協会検定品
(J.T.T.A.A.)



Size : [ふち厚] 50mm
[脚:スチール] 50×50mm
[キャスター] 直径125mm(ダブルストッパー付)
Material : [天板:特殊合板]22mm
Weight : 約110kg



125MM車輪ブレーキ付(SCW用)

7,480円(税込) / 6,800円(税抜) 807450

125MM車輪ブレーキなし(SCW用)

6,270円(税込) / 5,700円(税抜) 807460

アジャスター (SCW用)

770円(税込) / 700円(税抜) 807490

当商品は、卓球台の設置時・収納時共に、必ず2人同時にロック機構を解除しながら卓球台を開閉する必要があります

この箇所を引いてロックを解除



この箇所を引いてロックを解除



※天板中央の裏側の片側一方にロック機構があります
ロック機構は、エンドライン側天板裏のバーを引いて解除します
必ず「ロック機構がある側のバー」を引きながら開閉をおこなってください

※ロック機構を解除せずに無理に開こうとすると故障の恐れがあります

弊社 WEB サイトの商品ページにて
ロックの解除方法を動画にて解説しています



VF-25

319,000円(税込) / 290,000円(税抜)

050470

一体式

※天板に抗菌加工をしています。

Spec : 内折式、水平調整アジャスター付

Made in Japan



国際卓球連盟公認・
日本卓球協会検定品 (J.T.T.A.A.)



※2018年4月発送分よりVICTASのロゴデザインを変更しています。

Size : [収納時]H160×W67cm [ふち厚] 50mm
[外脚] 50×50mm [内脚] 40×40mm
[キャスター] 直径100mm(ダブルストッパー付)
Material : [天板]CFB化粧張パーティクルコア・25mm
Weight : 約147kg

VF-25W(車椅子対応)

319,000円(税込) / 290,000円(税抜)

050475

※天板に抗菌加工をしています。

Size : [収納時]H160×W67cm [ふち厚] 50mm
[外脚] 50×50mm [内脚] 40×40mm
[キャスター] 直径100mm(ダブルストッパー付)
Material : [天板]CFB化粧張パーティクルコア・25mm
Weight : 約147kg
Spec : 内折式、水平調整アジャスター付、車椅子対応
Made in Japan

100MM車輪ブレーキ付
(VF-25/VF-25W/VE-25W用)

15,400円(税込) / 14,000円(税抜)

807500

アジャスター
(VF-25/VF-25W/VE-25W用)

6,160円(税込) / 5,600円(税抜)

807510

VE-25W(車椅子対応)

264,000円(税込) / 240,000円(税抜)

805010

一体式

Spec : 内折式 / 水平調整アジャスター付

Made in Japan



日本卓球協会検定品 (J.T.T.A.A.)

VE-25W(ガスダンパー付)(車椅子対応)

330,000円(税込) / 300,000円(税抜)

805020

ガス圧式ダンパーにより通常のVE-25より
開閉が楽に行える。

設備

VU-25

275,000円(税込) / 250,000円(税抜)

805040

一体式

Spec : 内折式 / 水平調整アジャスター付
Made in Japan



カラー:ブルー
[0120]



日本卓球協会検定品(J.T.T.A.A.)

Size : [ふち厚] 50mm
[キャスター] 直径100mm(対角ストッパー付)
Material : [天板:メラミンボード]25mm
Weight : 約127kg

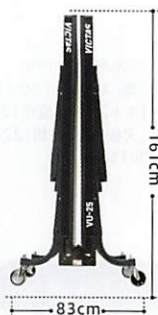

100MM車輪ブレーキ付(VU-25用)

7,150円(税込) / 6,500円(税抜)

807410

100MM車輪ブレーキなし(VU-25用)

6,380円(税込) / 5,800円(税抜)

807420

アジャスター(VU-25用)

2,200円(税込) / 2,000円(税抜)

807470

VU-22

209,000円(税込) / 190,000円(税抜)

805050

一体式

Spec : 内折式 / 水平調整アジャスター付
Made in Japan



カラー:ブルー
[0120]



日本卓球協会検定品(J.T.T.A.A.)

Size : [ふち厚] 40mm(スチール製)
[脚:スチール] 28×28mm
[キャスター] 直径100mm(対角ストッパー付)
Material : [天板:メラミンボード]22mm
Weight : 約112kg



100MM車輪ブレーキ付(VU-18/VU-22用)

5,500円(税込) / 5,000円(税抜)

807430

100MM車輪ブレーキなし(VU-18/VU-22用)

5,280円(税込) / 4,800円(税抜)

807440

アジャスター(VU-18/VU-22用)

1,980円(税込) / 1,800円(税抜)

807480

VU-18

187,000円(税込) / 170,000円(税抜)

805060

一体式

Spec : 内折式 / 水平調整アジャスター付
Made in Japan



カラー:ブルー
[0120]



日本卓球協会検定品(J.T.T.A.A.)

Size : [ふち厚] 40mm(スチール製)
[脚:スチール] 28×28mm
[キャスター] 直径100mm(対角ストッパー付)
Material : [天板:MDF]18mm
Weight : 約106kg



一体型卓球台の取り扱い方法

卓球台の移動・設置・収納は必ず同じ体力の大人2人で行ってください。
使用の際は、取扱説明書をよくお読みの上、正しくお取り扱いください。お願いします。

移動

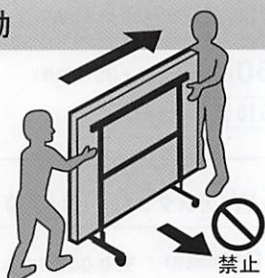

1台ずつきちんと折りたたんだ状態で、天板・枠板の外側部分を持ち、2人同時に同じ力で、ゆっくり卓球台を移動させます。

設置

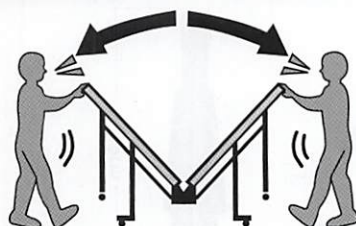

天板・枠板を持ち、声を掛け合って息を合わせ2人同時に同じ力でゆっくりと開き、脚が床につくまで手で支えたままおろします。

収納

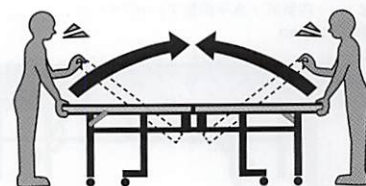

ネットサポートを外してから卓球台の両端に分かれて立ち、天板・枠板の端を下から持ち、声を掛け合って2人同時に同じ力でゆっくりと押し上げます。途中で手の平の向きを変え、板を軽く押し閉じます。

VK-25

242,000円(税込) / 220,000円(税抜)

806010

セパレート式

Spec : 使用時・収納時ストッパー装置付 / 水平調整アジャスター付

Made in Germany



国際卓球連盟公認・
日本卓球協会検定品(J.T.T.A.A.)



Size : [天板:特殊合板]25mm [ふち厚] 50mm
[脚:スチール] 60×40mm
[キャスター] 直径125mm(ダブルストッパー付)
Material : [天板]特殊合板・25mm
Weight : 約118kg

125MM車輪ブレーキ付(VK-25用)

7,590円(税込) / 6,900円(税抜)

807070

125MM車輪ブレーキなし(VK-25用)

6,380円(税込) / 5,800円(税抜)

807080

アジャスター(VK-25用)

1,430円(税込) / 1,300円(税抜)

807090

VK-22

165,000円(税込) / 150,000円(税抜)

806020

セパレート式

Spec : 水平調整アジャスター付
Made in Germany



日本卓球協会検定品(J.T.T.A.A.)

Size : [天板]22mm [ふち厚] 40mm
[脚:スチール] 50×20mm
[キャスター] 直径100mm(ダブルストッパー付)
Material : [天板]特殊合板・22mm
Weight : 約110kg

100MM車輪ブレーキ付(VK-22用)

5,940円(税込) / 5,400円(税抜)

807050

100MM車輪ブレーキなし(VK-22用)

4,950円(税込) / 4,500円(税抜)

807060

アジャスター(VK-22用)

770円(税込) / 700円(税抜)

807100

VL-22

121,000円(税込) / 110,000円(税抜)

806030

セパレート式

Spec : 内折式 / 使用時・収納時ストッパー装置付
(オートマグネット式)
水平調整アジャスター付

Made in Japan



日本卓球協会検定品(J.T.T.A.A.)

Size : [ふち厚] 40mm(スチール製)
[脚:スチール] 30×30mm
[キャスター] 直径100mm(対角ストッパー付)
Material : [天板]メラミンボード・22mm
Weight : 約102kg

100MM車輪ブレーキ付(VL-22用)

3,850円(税込) / 3,500円(税抜)

807020

100MM車輪ブレーキなし(VL-22用)

3,630円(税込) / 3,300円(税抜)

807030

アジャスター(VL-22用)

924円(税込) / 840円(税抜)

807120

VL-18

99,000円(税込) / 90,000円(税抜)

806040

セパレート式

Spec : 使用時・収納時ストッパー装置付 / 水平調整アジャスター付
Made in China

Size : [ふち厚] 30mm
[脚:スチール] 30×30mm
[キャスター] 直径75mm(すべてストッパー付)
Material : [天板:MDF]18mm
Weight : 約92kg



日本卓球協会検定品(J.T.T.A.A.)

75MM車輪ブレーキ付(VL-18用)

2,310円(税込) / 2,100円(税抜)

807010

アジャスター(VL-18用)

550円(税込) / 500円(税抜)

807110

VH-BC

242,000円(税込) / 220,000円(税抜)

806050

セパレート式 ※高低調整式

Spec : 76~66cmの2段高低調節機能 / 内折式 /
使用時・収納時ストッパー装置付 / 水平調整アジャスター付
Made in Japan

Size : [脚:スチール] 40×25mm
[キャスター] 直径100mm(ストッパーなし)
Material : [天板:メラミンボード]22mm(枠なし)
Weight : 約103kg



日本卓球協会検定品(J.T.T.A.A.)

100MM車輪ブレーキなし(VH-BC用)

4,180円(税込) / 3,800円(税抜)

807040

アジャスター(VH-BCセパレート用)

2,200円(税込) / 2,000円(税抜)

807130

VH-BC 取り扱い上の注意

※高低の調節作業は、危険防止のため、必ずたたんだ状態で行って下さい

高低調節方法

テーブルの高さを 66 cm に設定する場合、右写真のように①の穴にピンを差し込んで下さい



テーブルの高さを 76 cm に設定する場合、右写真のように②の穴にピンを差し込んで下さい



収納時・移動時

移動、収納時には③の穴にピンを差し込んで下さい。①や②の状態では動かすと危険です



セパレート型卓球台の取り扱い方法

卓球台の移動・設置・収納は必ず同じ体力の大人2人で行ってください。
使用の際は、取扱説明書をよくお読みの上、正しくお取り扱いください。よろしくお願いいたします。

移動

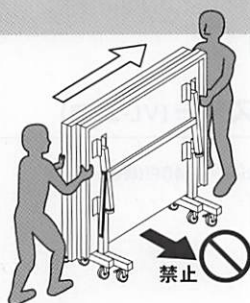

1組の天板を組み合わせた状態で天板・枠板の外側部分を持ち、2名同時に同じ力でゆっくりと移動させます。

設置

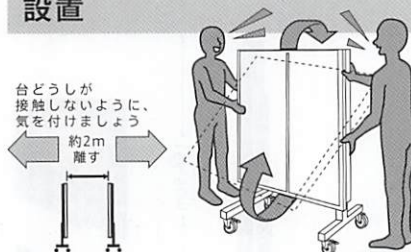

収納時ストッパーを解除してから、天板・枠板を持ち、声を掛け合って息を合わせ、2人同時に同じ力でゆっくりと回転させるように開き、外脚が床につくまで手で支えたまま下ろします。

収納

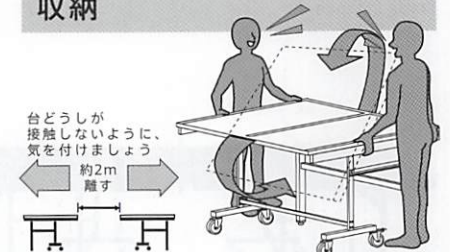

ネットサポートを外してから半面分の卓球台をそれぞれ2名でゆっくり約2m程度間隔をあげ、天板・枠板を持ち、声を掛け合って2人同時に同じ力でゆっくりと天板を立ててください。

TABLE LIST

品番	商品名	天板	天板厚さ	重量(約)	ふち厚	脚(スチール)	キャスター(直径)	ストッパー装置	水平調整 アジャスター	ITTF 公認
805030	SCW	特殊合板	22mm	110kg	50mm	50×50mm	125mm(Wストッパー付)	●(使用・収納時ストッパー装置)	●	●
050470	VF-25	CFB化粧張 パーティクルコア	25mm	147kg	50mm	50×50・40×40mm	100mm(Wストッパー付)	—	●	●
050475	VF-25W	CFB化粧張 パーティクルコア	25mm	147kg	50mm	50×50・40×40mm	100mm(Wストッパー付)	—	●	●
805010	VE-25W	メラミン化粧張	25mm	147kg	50mm	50×50・40×40mm	100mm(Wストッパー付)	—	●	—
805020	VE-25W(ガスダンパー付)	メラミン化粧張	25mm	152kg	50mm	50×50・40×40mm	100mm(Wストッパー付)	—	●	—
805040	VU-25	メラミンボード	25mm	127kg	50mm	40×40mm	100mm(対角ストッパー付)	—	●	—
805050	VU-22	メラミンボード	22mm	112kg	40mm	28×28mm	100mm(対角ストッパー付)	—	●	—
805060	VU-18	MDF	18mm	106kg	40mm	28×28mm	100mm(対角ストッパー付)	—	●	—
806010	VK-25(セパレート)	特殊合板	25mm	118kg	50mm	60×40mm	125mm(Wストッパー付)	●(使用・収納時ストッパー装置)	●	●
806020	VK-22(セパレート)	特殊合板	22mm	110kg	40mm	50×20mm	100mm(Wストッパー付)	●(使用・収納時ストッパー装置)	●	—
806030	VL-22(セパレート)	メラミンボード	22mm	102kg	40mm	30×30mm	100mm(対角ストッパー付)	●(使用・収納時ストッパー装置)	●	—
806040	VL-18(セパレート)	MDF	18mm	92kg	30mm	30×30mm	75mm(ストッパー付)	●(使用・収納時ストッパー装置)	●	—
806050	VH-BC(セパレート)	メラミンボード	22mm	103kg	—	40×25mm	100mm(ストッパーなし)	●(使用・収納時ストッパー装置)	●	—

※VH-BCは76cm・66cmの2段高低調節機能付きです。

天板情報



特殊合板

3レイヤーのパーティクルボードが優れた均質性と耐久性を実現。ボールと接触する表面は特殊な塗装により汚れや傷を防ぎ、上層ではより良い弾みを生むために微細な素材で構成され、中層で均一な弾み、下層は上層と中層の性能を引き出す安定性を支えます。



MDFボード

木材繊維に接着剤を加え熱圧成型したMDFボードは、パーティクルボードよりエレメントが小さい為により均質であり、木材の持つ歪みなどは殆どなく天板の全面で均一な打球の跳ねを実現しています。
MDF【中密度ファイバーボード(Mid Density Fiber Board)】

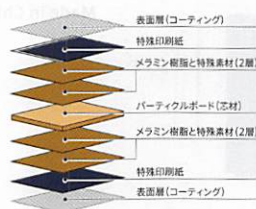

メラミンボード

メラミン樹脂と特殊素材と密度の高い芯材により天板全面でのパウンドの均一性を高く仕上げ、天板表面はコーティングにより傷に強く耐久性に優れる。
白線は段差がなく、消えにくい特殊仕上げを採用。



CFB化粧張パーティクルコア天板

摩擦係数・光沢度などに考慮した表面性能と同時に、構造部分は3層からなる積層構造により、より安定したパウンドを得られるほか、耐久性に優れ、ピスの引き抜きカアプなど、長期間にわたり安定したコンディションを発揮します。

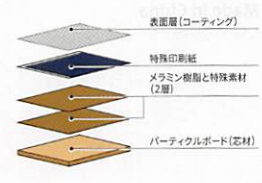

メラミン化粧張パーティクルボード

メラミン樹脂を含ませた耐水性・耐熱性に優れた表面仕上げ、ラケットによる打撃や、ボールの擦過などに対し優れた防弾効果を得られる天板です。

卓球台運賃表(1台につき)

北海道	17,600円	東 海	静岡県・岐阜県・愛知県・三重県	9,900円	四 国	香川県・徳島県・愛媛県・高知県	14,300円	
東 北	青森県・岩手県・秋田県 宮城県・山形県・福島県	14,300円 12,100円	北 陸	富山県・石川県・福井県	11,000円	九 州	福岡県・大分県・佐賀県・熊本県 長崎県・宮崎県・鹿児島県	14,300円
関 東	栃木県・群馬県・茨城県・埼玉県 千葉県・東京都・神奈川県	9,900円	近 畿	滋賀県・京都府・奈良県 大阪府・兵庫県 和歌山県	9,900円 11,000円	沖縄・離島は別途見積りになります。		
甲信越	山梨県・長野県 新潟県	11,000円 12,100円	中 国	広島県・岡山県・鳥取県 山口県・島根県	12,100円			

※税込価格となります。
※日付指定はできませんが、時間指定はできません。時間指定がご希望の場合は別途見積もり致します。
※2階以上、地下への搬入には別途料金がかかりますので、お問い合わせください。
※卓球台搬入には、大人2人以上の補助をお願いします。

<個人宅への納品について>
配送料について個別案件毎の見積もりとさせていただきます。弊社担当営業窓口までお問合せください。

卓球台についてのお願い ※卓球台の写真的ネット・サポートは別売品です。 ※卓球台の仕様は予告なく変更する場合があります。 ※取り扱いは、説明書をよくお読みのうえ、正しくご使用ください。卓球台の設置・移動は必ず同じ体力の大人2名で行ってください。

TOPICS 卓球台の正しい取り扱い方(日本卓球公認工業会制作による動画)

卓球台の安全な使用・管理方法についてわかりやすく説明した動画です。是非ご覧いただき安全に楽しく卓球をお楽しみください。
(リンク先 URL : <http://www.jam-tt.jp/movie01.html>)

設備

VCサポートセット (JTТА)

6,050円(税込) / 5,500円(税抜)

043161

日本卓球協会(JTТА)公認サポート&ネットセット
(サポートのみITTF公認品)

Spec : クリップ式 サポートに差し込み式ネット
[サポート取付部] 天板の厚さ3cmまで対応

Material : サポート / スチール・ネット /
ネットメッシュ: ポリエステル /
ホワイトテープ: 綿

Made in China

※国際試合の場合はネットが非対応の為、
VCサポート用別売ネット(ITTF) **043164** を
別途ご購入ください。



付属ネット BLUE 0120



NEW 2022年6月中旬 発売

VCサポートセットSタイプ (JTТА)

6,050円(税込) / 5,500円(税抜)

803010

日本卓球協会(JTТА)公認サポート&ネットセット
(サポートのみITTF公認品)

Spec : スクリュー式 サポートに差し込み式ネット
[サポート取付部] 天板の厚さ4cmまで対応

Material : サポート / スチール・ネット /
ネットメッシュ: ポリエステル /
ホワイトテープ: 綿

Made in China

※国際試合の場合はネットが非対応の為、
VCサポート用別売ネット(ITTF) **043164** を
別途ご購入ください。



付属ネット BLUE 0120

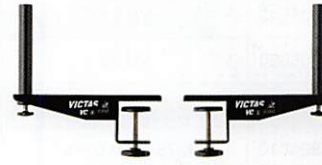

VCサポート用別売ネット (ITTF)

1,320円(税込) / 1,200円(税抜)

043164

国際卓球連盟(ITTF)公認ネット
VCサポート専用

Material : ネットメッシュ / ポリエステル・ホワイトテープ / 綿

Made in China



ネームタグ裏面



BLUE 0120
※2022年2月以降タグデザインを変更しています。

VCサポート用別売ネット (JTТА)

1,320円(税込) / 1,200円(税抜)

043163

日本卓球協会(JTТА)公認ネット
VCサポート専用

Material : ネットメッシュ / ポリエステル・ホワイトテープ / 綿

Made in China



ネームタグ裏面



BLUE 0120

VCサポート ラージボールネット (JTТА)

VC SUPPORT LARGE BALL NET (JTТА)

1,650円(税込) / 1,500円(税抜)

803020

日本卓球協会(JTТА)公認ネット
VCサポート専用のラージボール用ネット

Material : ネットメッシュ / ポリエステル・ホワイトテープ / 綿

Made in China



ネームタグ裏面



BLUE 0120

VICTAS ネットハイゲージ

VICTAS NET HIGH GAUGE

330円(税込) / 300円(税抜)

803030

15.25cm(硬式用ネットの高さ)、17.25cm(ラージ用ネットの高さ)と、
4mm、2mm(ラバーの厚さ)を計測。

Material : プラスチック(ABS樹脂)

Made in China



VLサポートセット

VL SUPPORT SET

4,400円(税込) / 4,000円(税抜)

803040

日本卓球協会(JTТА)公認サポート&ネットセット

Spec : クリップ式 サポートに差し込み式ネット
[サポート取付部] 天板の厚さ2.5cmまで対応

Material : サポート / スチール・ネット /
ネットメッシュ: ポリエステル /
ホワイトテープ: 綿

Made in China



付属ネット BLUE 0120



NEW 2022年3月末 発売

VLサポート用別売ネット ブルー (JTТА)

1,320円(税込) / 1,200円(税抜)

803041

日本卓球協会(JTТА)公認ネット

VLサポート専用

Material : ネットメッシュ: ポリエステル / ホワイトテープ: 綿

Made in China

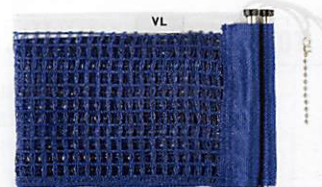

BLUE 0120

VICTASカウンター

VICTAS COUNTER

11,000円(税込) / 10,000円(税抜)

043570

Size : 組立時 W44×H23×D17cm / 収納時 W44×H25×D4.5cm

Material : 本体(TPU) カード(ポリエチレン) リング(ポリエチレン)

Weight : 約900g

Made in China

得点 0~21 (文字色 0~9-白色 10~21-黄色)

ゲームカウント 0~5



VICTASミニカウンター

VICTAS MINICOUNTER

2,420円(税込) / 2,200円(税抜)

804010

Size : 収納時 W23.8×H14.5×D1.8cm

Material : ポリプロピレン

Weight : 約190g

Made in China

「0」が印刷されたラポオールプレートを採用。

得点:0~20(10~20の数字は黄色で表記)

ゲームカウント:0~5



VICTAS 防球フェンスライト本体

6,380円(税込) / 5,800円(税抜)

1.4m **804050**

11,550円(税込) / 10,500円(税抜)

2.0m **804060**

Size : 1.4m(H75×W140cm) 2.0m(H75×W200cm)

Material : アルミ 組立式アルミ製軽量フレーム

Weight : 1.4m(約1kg) 2.0m(約1.2kg)

Made in China

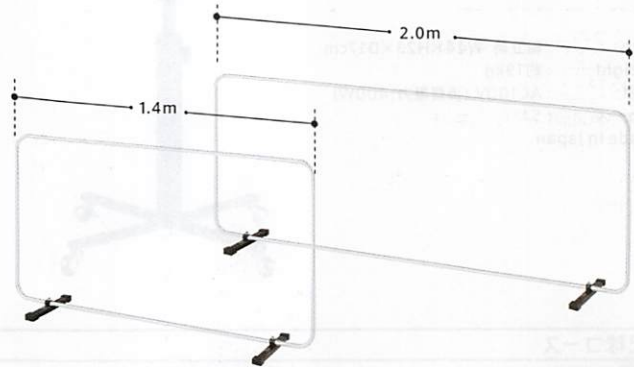

VICTAS 防球フェンスライト A-TYPE

7,150円(税込) / 6,500円(税抜)

1.4m カバーのみ **051027**

13,530円(税込) / 12,300円(税抜)

1.4m 1組セット **051029**

カバー Weight : 1.4m(約150g) Material : ナイロン Made in China

軟らかく耐久性のある素材を使用。面ファスナー付。

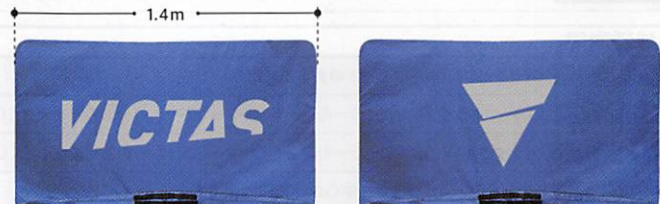

カバー 1.4m BLUE 0120

VICTAS 防球フェンスライト B-TYPE

3,300円(税込) / 3,000円(税抜)

1.4m カバーのみ **051028**

6,050円(税込) / 5,500円(税抜)

2.0m カバーのみ **051068**

9,680円(税込) / 8,800円(税抜)

1.4m 1組セット **051033**

17,600円(税込) / 16,000円(税抜)

2.0m 1組セット **051072**

カバー Weight : 1.4m(約150g) 2.0m(約200g) Material : ナイロン

Made in China

軟らかく耐久性のある素材を使用。面ファスナー付。



カバー 1.4m BLUE 0120

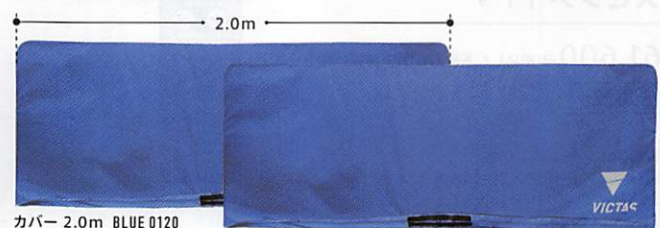

カバー 2.0m BLUE 0120

VICTAS 防球フェンス運搬車

90,200円(税込) / 82,000円(税抜)

1.4m幅用 **804020**

112,200円(税込) / 102,000円(税抜)

2.0m幅用 **804030**

Size : [1.4m幅用] W160.7×H148×D83cm

[2.0m幅用] W220.7×H148×D83cm

Material : スチール(直径150mm)

Made in Japan

※受注後約1ヶ月での納品



TABLE TENNIS ROBOTS

卓球マシン

VM-2R

473,000円(税込) / 430,000円(税抜)

808010

4つの球種と2コースの配球が設定できる本格的な卓球マシンです。

ローラー保護カバー付。高さ調節可能。
射出口の角度と首振(左右)の幅は調節可能。
<2コース><ドライブ><ループドライブ>
<ナックル><カット>

※梱包サイズ(1個):40×52×70cm

Size : 組立時 W44×H23×D17cm
Weight : 約19kg
電源 : AC100V (消費電力:400W)
ヒューズ : 5A
Made in Japan



VM-1R

231,000円(税込) / 210,000円(税抜)

808000

2つの球種と2コースの配球が設定できる本格的な卓球マシンです。

ローラー保護カバーなし。高さ調節不可。
射出口の角度と首振(左右)の幅は調節可能。
<2コース><ドライブ><カット>

※梱包サイズ(1個):40×52×70cm

Size : 組立時 W44×H23×D17cm
Weight : 約13kg
電源 : AC100V (消費電力:250W)
ヒューズ : 3A
Made in Japan



配球コース

ナックル	2コース	配球コースは左右一回ずつ送球されます。(首振幅手動調節可能)
------	------	--------------------------------

球種説明

ドライブ	D(ドライブ)	スピードのある前進回転球です。
ループドライブ	L(ループドライブ)	2ローラーのみ上下モーター(ローラー)の回転差を大きくし、スピン中心の前進回転球です。
ナックル	N(ナックル)	2ローラーのみ上下モーター(ローラー)の回転差を小さくし、無回転に近い球種。
カット	C(カット)	スピン中心の後進回転球です。

球種表

球種名	スピン	スピード	球種
D	中	大	前進回転
L	大	中	前進回転
N	小	小	無回転
C	大	小	後進回転

※2ローラータイプ(VM-2R)のみ上記4球種があります。ただし、横回転のボールが出ません。(斜め回転約30度まで)

MACHINE LIST

品番	商品名	配球コース					球種		ローラー保護カバー	消費電力	ヒューズ	重量
		2コース	ドライブ	カット	ループドライブ	ナックル						
808010	VM-2R	●	●	●	●	●	●	●	400W	5A	19kg	
808000	VM-1R	●	●	●	—	—	—	—	250W	3A	13kg	

NEW 2022年春 発売

スピンメイトV

61,600円(税込) / 56,000円(税抜)

808020

Weight : 約2.6kg
梱包サイズ : 34×28×48cm
本体サイズ : 30×24×53cm
Made in China



専用リモコン付



卓上型卓球マシン

手軽に持ち運べる卓上型卓球マシン。上下のローラー回転数と、ボールの発射ピッチが調節でき、各段階は本体前面にデジタル表示される。手元のリモコンでの操作も可能。左右一球ずつの首振り機能(0~3段階)も搭載。

※40mmプラスチックボール用に設計されております。

左から上ローラー回転数、下ローラー回転数、ボールの発射ピッチをデジタル表示。



前面のアジャスターで本体の角度を上げることで、発射角度を変更。

左右首振りを調節するレバー。0~3段階で首振り角度の調節が可能。



上ローラー回転数を0~8、下ローラー回転数を0~8、ボールの発射ピッチを1~6の各段階で球種や発射ピッチの調節が可能。



スプリング内蔵脚

47,300円(税込) / 43,000円(税抜)

809030

内蔵スプリングによりマシンの高低を容易に調節できるため、練習時のセッティングが一段と楽になります。
VM-1R、VM-2R対応可能

Made in Japan



ローラー小

7,480円(税込) / 6,800円(税抜)

809000

VM-1R、VM-2Rの交換用ローラーです。

直径約9cm(グレーモーター用)
※口交換装着には六角レンチ(3mm)を使用してください

Made in Japan

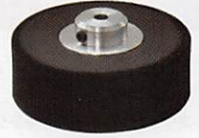

マシン用筒保護カバー(2ローラー用)

18,150円(税込) / 16,500円(税抜)

809020

VM-2R用の保護カバー。

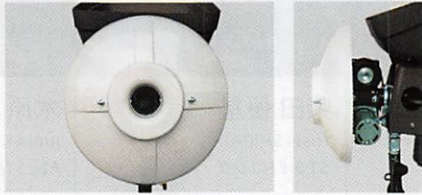

マシン用筒保護カバー(1ローラー用)

18,150円(税込) / 16,500円(税抜)

809010

VM-1R用の保護カバー。

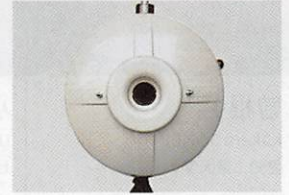

NEW 2022年6月上旬発売

マシン用集球ネット

30,800円(税込) / 28,000円(税抜)

809060

Spec : 組立式
Size : W220×H180×D40cm
Material: ネット / ポリエステル
脚 / 鉄
ポール / アルミニウム
Weight : 約7kg
Made in China

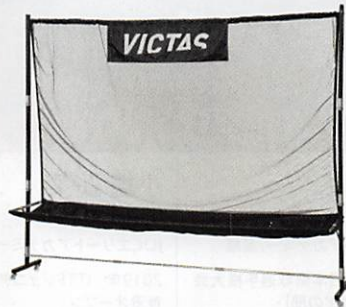

マシン・マシン用集球ネット運賃表

エリア	VM-1R VM-2R	スピンメイトV	マシン用集球ネット
北海道	2,750円	2,618円	2,618円
東北①(青森県・岩手県・秋田県)	2,420円	1,210円	1,210円
東北②(宮城県・山形県・福島県)	2,310円	1,045円	1,045円
関東①(群馬県・栃木県・茨城県・埼玉県・千葉県)	1,870円	880円	880円
関東②(東京都・神奈川県・山梨県)	1,650円	880円	880円
北陸(石川県・富山県・福井県)	1,760円	825円	825円
信越(新潟県・長野県)	1,760円	880円	880円
東海(静岡県・岐阜県・愛知県・三重県)	1,540円	825円	825円
関西(滋賀県・京都府・大阪府・奈良県・和歌山県・兵庫県)	1,650円	803円	803円
中国①(鳥取県・島根県・岡山県)	1,870円	825円	825円
中国②(広島県・山口県)	1,980円	825円	825円
四国(香川県・徳島県・愛媛県・高知県)	2,090円	880円	880円
北九州(福岡県・佐賀県・長崎県・大分県)	2,200円	880円	880円
南九州(熊本県・宮崎県・鹿児島県)	2,310円	880円	880円
沖縄・離島	別途見積り	3,608円	3,608円

※税込価格となります。
※上記表は1個口の場合の運賃表です。

Advisory Staffs

アドバイザー スタッフ



丹羽 孝希
Koki NIWA
スウェンソンホールディングス
2021年
東京オリンピック・
男子団体銅メダル



村松 雄斗
Yuto MURAMATSU
東京アート
2014年 第2回ユースオリンピック
競技大会・男子シングルス準優勝、
男子団体準優勝



吉村 和弘
Kazuhiro YOSHIMURA
岡山リベッツ
2019年
世界選手権・
男子シングルス日本代表



松平 賢二
Kenji MATSUDAIRA
協和キリン
2015年
日本リーグビッグトーナメント・
男子シングルス優勝



岩淵 幸洋
Koyo IWABUCHI
協和キリン
2021年
東京パラリンピック・
男子シングルス代表



曾根 翔
Kakeru SONE
愛知工業大学
2018年
ITTFジュニアサーキット中国大会・
ジュニア男子シングルス準優勝



小林 右京
Ukyo KOBAYASHI
ピンテック
2019年 全農杯 全日本卓球
選手権大会ホープス・カップ・
パンビの部・パンビ男子準優勝



柴田 洸
Ko SHIBATA
STライトニング
2021年 全農杯 全日本卓球
選手権大会ホープス・カップ・
パンビの部・カップ男子優勝



柴田 優星
Yusei SHIBATA
STライトニング
2021年 全農杯 全日本卓球
選手権大会ホープス・カップ・
パンビの部・パンビ男子優勝



木原 寿馬
Juma KIHARA
ALL STAR
2021年 全農杯 全日本卓球
選手権大会ホープス・カップ・
パンビの部・パンビ男子準優勝



安藤 みなみ
Minami ANDO
トップおとめピンボンス名古屋
2021年 第25回アジア選手大会・
女子シングルス3位、
女子ダブルス3位、女子団体優勝



相馬 夢乃
Yumeno SOMA
中国電力
2018年 ITTFジュニアサーキット
スウェーデン大会・
ジュニア女子シングルス優勝



木原 美悠
Miyuu KIHARA
JOCエリートアカデミー/星槎
2019年 全日本卓球選手権大会
(一般・ジュニアの部)・
女子シングルス準優勝



小塩 遥菜
Haruna OJIO
JOCエリートアカデミー/星槎
2019年 ITTFジュニアサーキット
香港オープン・
ジュニア女子シングルス優勝



出澤 杏佳
Kyoka IDESAWA
専修大学
2019年 全日本卓球選手権大会
(一般・ジュニアの部)・
ジュニア女子シングルス優勝



小塩 悠菜
Yuna OJIO
星槎中学校
2019年
東アジアホープス・
女子シングルス3位



古川 佳奈美
Kanami FURUKAWA
博多卓球クラブ
2021年
東京パラリンピック・
女子シングルス代表



JANG Woojin
張 禹珍
韓国
2021年 東京オリンピック・
男子シングルス代表、
男子団体代表



Liam PITCHFORD
リアム・ピッチフォード
イングランド
2021年
東京オリンピック・
男子シングルス代表



Benedikt DUDA
ベネディクト・デュダ
ドイツ
2020年 ITTFワールドツアー
ハンガリーオープン・
男子ダブルス優勝



SUH Hyowon
徐 孝元
韓国
2015年
ITTFベルギーオープン・
女子シングルス優勝



HAN Ying
ハン・イン
ドイツ
2021年
東京オリンピック・
女子シングルス代表



NI Xia Lian
ニィ・シアリエン
ルクセンブルク
2021年
世界選手権・
女子ダブルス3位

VICTAS アドバイザリー
スタッフの詳細はこちら



Coaches コーチ

					
岸川 聖也 Seiya KISHIKAWA ファースト オリンピック2大会出場 (北京、ロンドン)、世界選手権 7大会連続メダル獲得 現日本ナショナルチームコーチ	若宮 三紗子 Misako WAKAMIYA 2016年 世界選手権出場 2021-22シーズン TOPおとめピンポンズ 名古屋監督	張本 恵 Megumi HARIMOTO 2014年 全日本社会人選手権大会・ 女子シングルス優勝	軽部(天野) 優 Yu KARUBE(AMANO) 2015年 全日本社会人 選手権大会・女子シングルス 優勝、女子ダブルス優勝 現サンリツコーチ	金澤 美雪(孫雪) Miyuki KANAZAWA	LIU Yi 刘 毅 中国 2013年 ロシアユニバーシアード・ 男子シングルス優勝、 男子団体優勝

所属・使用用具は2022年1月現在の情報です。

National Team ナショナルチーム



2021年世界選手権ヒューストン大会 男子日本代表選手

張本 智和 / 丹羽 孝希 / 宇田 幸矢 / 森 蒨 政崇 / 戸上 隼輔



卓球男子フランス代表選手

Andrea LANDRIEU/ Emmanuel LEBESSON/Can AKKUZU/Simon GAUZY/Tristan FLORE/Quentin ROBINOT



卓球は、障がいがあってもなくても、どんな人でも、
自分ならではの戦い方で、自分の色が出せる競技。
さまざまな垣根を超えて、みんなで楽しめる競技だと思う。
色んな人が同じルールでできる“卓球の素晴らしさ”を伝えることで
人と人が繋がるきっかけになったら嬉しい。
僕自身の「I AM NEXT.」は、卓球を“100%楽しみ尽くす”こと。
これからも、卓球の楽しさを体現していきたい。

I AM NEXT.

パラ卓球 東京パラリンピック 日本代表 岩淵 幸洋



6つの主な機能		
CATALOGUE  製品を知り尽くす	STORE  いつでも注文、すぐ届く	JOURNAL  動画・写真満載の記事
CAMPAIGN  お得なキャンペーン	SEARCH  情報を素早く見つける	EVENT  もっと楽しむ&極める

会員制Webサービス

My VICTAS

My VICTAS(マイヴィクタス)は初心者からトップ選手まで

あらゆるプレイヤーの卓球ライフをフルサポートする

会員制WEBサイトです。



www.victas.com/myvictas

VICTAS official account

Twitter



@victas_inc

Facebook



@victas.inc

Instagram



@victas.inc

Instagram



@victas_play

LINE



@victas

YouTube



@victas

東京本社……〒104-6025	東京都中央区晴海 1-8-10 トリトンスクエア X棟 25 階	TEL.03-6219-1700(代表)	FAX.03-3536-5115
大阪本社……〒556-0011	大阪府大阪市浪速区難波中 3-6-3 T4 BUILDING OSAKA 3 階	TEL.06-6633-1951(代表)	FAX.06-6647-2790
福岡……〒812-0044	福岡県福岡市博多区千代 4-29-46 アストール博多ビル 403	TEL.092-631-2621	FAX.092-641-8980
名古屋……〒460-0003	愛知県名古屋市中区錦 3-6-10 先 T4 NAGOYA 2 階	TEL.052-961-3911	FAX.052-961-3912
札幌……〒060-0042	北海道札幌市中央区大通西 7-1-1 井門札幌パークフロント 9階	TEL.011-804-8725	FAX.011-806-3922

●記載価格は、すべてメーカー希望小売価格です。●メーカー希望小売価格はやむをえない事情により変更する場合があります。●やむをえない事情により、掲載商品の仕様、デザイン、生産国、発売時期は予告なく変更する場合があります。●掲載画像の色彩は、実際の商品と多少異なる場合があります。●試験データは、すべて当社測定値です。●このカタログに掲載されている写真、イラスト、文章の無断転載は固くお断りします。●このカタログ商品は、2022年2月現在のものです。

VICTAS

SHOP INFORMATION

