



BUILDING WORLD CHAMPIONS SINCE 1944

The background of the entire page is a photograph of two table tennis paddles. One paddle is in the foreground, showing its light-colored wooden blade with a dark handle. The blade has the STIGA logo and 'CYBERSHAPE WOOD' printed on it. Another paddle is visible behind it, partially obscured. The paddles are set against a dark, almost black background.

# PROFESSIONAL TABLE TENNIS EQUIPMENT

2023

2023スティガ製品カタログ

STIGA®

# CYBERSHAPE



## CYBERSHAPE SERIES

サイバーシェイプ シリーズ

## こだわり抜いた形状と性能

100種類以上の形状を研究したが、それぞれにわずかな違いがあった。ボールの衝撃による振動をより良く感じながら、スイートスポットをより大きくするのに最適な形状を見つけ出した。

ラケットの中心から先端側にある、より大きな打撃エリア。我々の調査では、大多数のプレイヤーにとって、好ましい打撃エリアはラケットの先端側にある。サイバーシェイプの打撃エリアは、楕円形のラケットと比較して、シェークハンドで約11%、ペンホルダー（中国式）で約9%大きくなっている。

上部の打撃エリアを拡大したため、ブレードが重くなりすぎてバランスが崩れないように、下部を2%削減。サイバーシェイプの振動特性についてもテストし、サイバーシェイプは、楕円形のラケットと比較して、スイートスポットが大きいことが示された。

「CWT」とは、その革新的なラケット形状とは別に、CWT(カスタムウェイトテクノロジー)を備えたラケット。CWTは、グリップの底に簡単に取り付けることができ、6、9グラムの3つの重量パーツを使用してラケットの重量とバランスを調整できるSTIGAの最新テクノロジー。カスタマイズ可能なCWT重量パーツにより、様々なプレイスタイルに適合する柔軟なラケットを実現。



## 卓球台に近い、より大きく最適化された打撃エリア

台上により近づけられるラケット部分が、楕円形ラケットでは約2.5cmであるのに対して、サイバーシェイプは約6.5cm。



## 独特の形

従来の楕円形ラケットよりも大きく、最適化された打撃エリアを提供する独自の形状。



## より大きなスイートスポット

最適なストロークとコントロールのために、ラケットの中心から先端に伸びるより大きなスイートスポット。

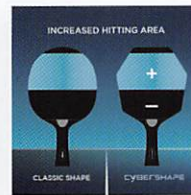

## より大きく、最適化された打撃エリア

ラケットの中心から先端側にある、より大きな打撃エリア。我々の調査では、大多数のプレイヤーにとって、好ましい打撃エリアはラケットの先端側にある。サイバーシェイプの打撃エリアは、楕円形のラケットと比較して、シェークハンドで約11%、ペンホルダー（中国式）で約9%大きくなっている。



## 独特なレンズ

光や角度によって色が変わる変色レンズ。



2023年2月1日現在

## ラケットサイズ

(単位: mm)

製品により数値に誤差があります。

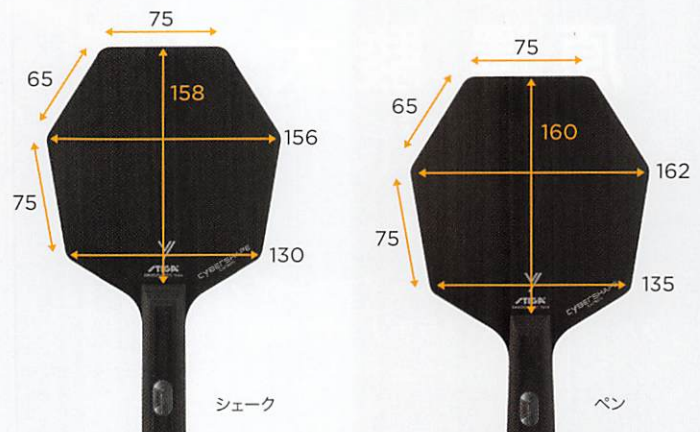

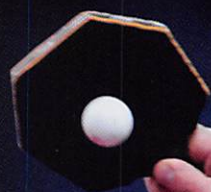

2021年世界選手権大会  
男子シングルス2位

Truls Möregårdh

## トルルス・モーレゴード

[スウェーデン]  
ステイガ契約選手

使用用具

ラケット／サイバーシェイブカーボン  
ラバー／DNA プラチナ XH(両面)



2022年全日本選手権大会  
カブ男子優勝

Harasawa Shunta

## 原澤 駿太

[卓桜会 栃木卓球センター]  
ステイガ契約選手

使用用具

ラケット／サイバーシェイブカーボン  
ラバー／DNA プラチナ M(両面)



# CYBERSHAPE SERIES

サイバーシェイプ シリーズ

## サイバーシェイプ カーボン

CYBERSHAPE CARBON

Art no.1602-0201-XX ¥30,800 (税抜価格¥28,000)

FLA (35), STR (37), PEN (65)

### CCFテクノロジー

スピード 145	木材5枚+ カーボン2枚 (インナー)	板厚(mm) 6.3±	MADE IN SWEDEN
コントロール 45		平均重量(g) 85±5	

### こだわり抜いた形状と性能

こだわり抜いた形状と CCFテクノロジーにより、コントロールとスピードが向上。攻撃的な性能でありながら、バランスの取れたラケット。

 トルルス・モーレゴード  
選手使用

 上江洲光志  
選手使用

 原澤駿太  
選手使用



## サイバーシェイプ ウッド

CYBERSHAPE WOOD

Art no.1602-0801-XX ¥19,800 (税抜価格¥18,000)

FLA (35), STR (37), PEN (65)

スピード 78	木材5枚	板厚(mm) 6.0±	MADE IN SWEDEN
コントロール 76		平均重量(g) 83±5	

### 初～上級の選手や指導者へ

サイバーシェイプウッドは、「サイバーシェイプ」シリーズの第2弾で、トルルス・モーレゴード選手を2021年ワールドカップ決勝へ導いた「サイバーシェイプカーボン」と同じ革新的な形状を備えたオフェンシブタイプの木材5枚合板。

選手のタイプによって、STIGAの様々なラバーが最適に機能するように開発された。

「サイバーシェイプ」の形状による、大きなスイートスポットと最適化された打撃エリアに加え、技術の向上に関しても明確な利点を有している。6つの角により、様々なラリーの中で正しい角度を見たり見つけたりすることが容易になる。

また、選手とコーチの両方が、スイングの角度が正しいことやレシーブの時に正しい角度で台上に入っている事などを確認することもできる。



NEW  
好評発売中



「CWT」とは、その革新的なラケット形状とは別に、CWT(カスタムウェイトテクノロジー)を備えたラケット。CWTは、グリップの底に簡単に取り付けことができ3、6、9グラムの3つの重量パーツを使用してラケットの重量とバランスを調整できるSTIGAの最新テクノロジー。カスタマイズ可能なCWT重量パーツにより、様々なプレイスタイルに適合する柔軟なラケットを実現。



### 好みに応じてバランスをカスタマイズできる

プレーヤーが好むものは様々であり、プレイスタイル、今までの経験およびラバーの重量に依存する。様々なラバーの重量も異なるため、ラケットの重量を調整することにより、最適なバランスを見つけることができる。全体的な重量が軽いほど、前陣でのプレーがやりやすく、重量が増加すると、より大きな運動エネルギーが生成され、より強力なストロークが得られる。

重い重量パーツほど重心がグリップよくなる。たとえば、大きなアリーナでプレーする場合は9グラムの重量パーツ、小さなトレーニング施設やその他のプレイ環境でプレイする場合は3グラムの重量パーツを装着するなど調整できる。CWTは特許出願中。

# CYBERSHAPE SERIES

サイバーシェイプ シリーズ

## サイバーシェイプ カーボン CWT

CYBERSHAPE CARBON CWT

Art no.1602-0202-XX **¥36,300** (税抜価格¥33,000)

FLA (35), STR (37), PEN (65)

木材5枚+  
カーボン2枚  
(インナー)

平均重量(g) **85 ± 5**  
(重量パーツ未装着時)

板厚(mm) **6.3 ±**

MADE IN SWEDEN

基本性能は、サイバーシェイプカーボンと同様。



**NEW**  
2023年春頃  
発売予定

CWTツール

重量パーツ

## サイバーシェイプ ウッド CWT

CYBERSHAPE WOOD CWT

Art no. 1602-0802-XX **¥25,300** (税抜価格¥23,000)

FLA (35), STR (37), PEN (65)

木材5枚

平均重量(g) **83 ± 5**  
(重量パーツ未装着時)

板厚(mm) **6.0 ±**

MADE IN SWEDEN

基本性能は、サイバーシェイプウッドと同様。



**NEW**  
2023年春頃  
発売予定

CWTツール

重量パーツ

### 警告!

1. 警告! 小さな部品です。重量パーツを飲み込むと窒息する危険があります。お子さまの手の届くところに磁石を置かないでください。
2. グリップ内部の磁石は、電子機器や医療機器に干渉する可能性があります。
3. ラケットを安全な距離に保ってください。(6インチ/15cm以上離してください。)
4. ラケットが医療機器または電子機器に干渉している疑いがある場合は、製品の使用を中止し、医師またはデバイスの製造元に相談してください。
5. 卓球以外の目的で使用しないでください。
6. 3g、6g、9gのパーツの質量は、±5% 異なる場合があります。
7. ラケットを落としたり、無理な力を加えたりすると、部品の機能が変化する可能性があります。
8. 重量パーツを変更するときは、付属されている CWT ツールをご使用ください。

### 重要!

1. 重量パーツとソケットの両方がきれいであることを確認し、重量パーツ挿入後に重量パーツを少し押し、正しく装着されていることを確認してください。
2. 試合中の重量パーツ変更は審判長に確認してください。

## CWT用スペアパーツ

SPARE PART CWT

Art no.1600-0601-00 **¥5,500** (税抜価格¥5,000)

サイバーシェイプシリーズ CWT用のスペアパーツです。

3g、6g、9gのセット販売のみです。



木の剥がれが気になる場合は、ご自身の責任においてラケットコーティング剤を表面にご使用ください。保管場所、保管方法などにより、重量、性能などに変化が生じる場合があります。数値はSTIGA社内調べです。

## インスピーラ CCF

INSPIRA CCF

Art no. 1602-0101-XX ¥30,800\* (税抜価格¥28,000)

FLA (35), STR (37), PEN (65)



### 硬すぎない打球感のカーボンラケット

スティガ契約選手協力のもと開発された CCF テクノロジーと柔らかい木材を外板に用いたラケット。カーボンの持ち味である威力に、少し弧線の弾道を描く。板厚があり相手のボールに押されないためブロックもやりやすい。カーボン層によってスイートスポットが広がっている。

### CCFテクノロジー

スピード 144	木材5枚+ カーボン2枚 (インナー)	板厚(mm) 6.3±	MADE IN SWEDEN
コントロール 45		平均重量(g) 88±5	

## ダイナスティ カーボン

DYNASTY CARBON

Art no. 1070-XX ¥30,800\* (税抜価格¥28,000)

FLA (35), STR (37), PEN (65), PAC (75)

PAC搭載製品



永尾堯子  
選手使用

## レガシーカーボン

LEGACY CARBON

Art no. 1071-XX ¥30,800\* (税抜価格¥28,000)

FLA (35), STR (37), PEN (65)



### 弾みはカーボン、打球感は 木材合板のスーパーラケット

アウターカーボンを搭載しボールの威力を出すことは勿論、木材の打球感の良さを残し細かい技術とのバランスが取れたラケット。STIGA 独自の加工技術「TeXtreme®+」によりスイートスポットが広く、創造性豊かなプレーと繊細な感覚を実現したいプレーヤーに。



スピード 142	木材5枚+ カーボン2枚 (アウター)	板厚(mm) 5.9±	MADE IN SWEDEN
コントロール 46		平均重量(g) 95±5	



### 攻撃的な性能とクールなデザイン

レガシーカーボンは新しい12K エナジーカーボンファイバーとクラシックなスティガの木材を組み合わせたラケット。スイートスポットが広く、打球感にばらつきが少なく、打球感が安定していることが最大の特徴。少し硬めの打球感の中に球持ちが共存し、威力のあるドライブや両ハンド攻撃、ミート打ちで相手選手に対し、圧力をかけたい選手にお勧め。

### 12K エナジーカーボン

スピード 146	木材5枚+ カーボン2枚 (アウター)	板厚(mm) 5.8±	MADE IN SWEDEN
コントロール 46		平均重量(g) 87±5	

木の割れが気になる場合は、ご自身の責任においてラケットコーティング剤を表面にご使用ください。  
保管場所、保管方法などにより、重量、性能などに変化が生じる場合があります。数値は STIGA 社内調べです。

※2023年3月1日からの改定価格です。



# CARBONADO SERIES

カーボネードシリーズ

## カーボネード 45

CARBONADO 45

MJP、CJP、PAC搭載製品

Art no.1062-XX ¥29,150<sup>\*</sup>(税抜価格¥26,500)  
FLA (35), STR (37), PEN (65), MJP (15), CJP (17), PAC (75)



### 木材に欲しかったもう一步の弾み

1㎡あたり約64gのカーボン素材を45度の角度で編み込んだカーボンを搭載。カーボネード145より弾みが抑えられ、コントロール性能に優れている。弾道は弧線を描く。



スピード	140	木材5枚+ カーボン2枚 (アウター)	板厚(mm)	5.8±	MADE IN SWEDEN
コントロール	47		平均重量(g)	87±5	

## カーボネード 145

CARBONADO 145

Art no.1065-XX ¥30,250<sup>\*</sup>(税抜価格¥27,500)  
FLA (35), STR (37), PEN (65)



### 理想の弧線を描くカーボン

1㎡あたり約100gのカーボン素材を45度の角度で編み込んだカーボンを搭載。カーボネード45より弾みを求める選手に。弾道は弧線を描く。



スピード	145	木材5枚+ カーボン2枚 (アウター)	板厚(mm)	5.8±	MADE IN SWEDEN
コントロール	44		平均重量(g)	90±5	

## カーボネード 90

CARBONADO 90

Art no.1061-XX ¥29,150<sup>\*</sup>(税抜価格¥26,500)  
FLA (35), STR (37), PEN (65)



### 直線弾道の強みとコントロール性能

1㎡あたり約64gのカーボン素材を90度の角度で編み込んだカーボンを搭載。カーボネード190より弾みが抑えられ、コントロール性能に優れている。弾道は直線的。



スピード	140	木材5枚+ カーボン2枚 (アウター)	板厚(mm)	5.8±	MADE IN SWEDEN
コントロール	47		平均重量(g)	87±5	

## カーボネード 190

CARBONADO 190

Art no.1060-XX ¥30,250<sup>\*</sup>(税抜価格¥27,500)  
FLA (35), STR (37), PEN (65)



### ブレードに秘めた打ち抜けるスピード

1㎡あたり約100gのカーボン素材を90度の角度で編み込んだカーボンを搭載。カーボネード90より弾みを求める選手に。弾道は直線的。



スピード	145	木材5枚+ カーボン2枚 (アウター)	板厚(mm)	5.8±	MADE IN SWEDEN
コントロール	44		平均重量(g)	90±5	

\*2023年3月1日からの改定価格です。

木の剥がれが気になる場合は、ご自身の責任においてラケットコーティング剤を表面にご使用ください。保管場所、保管方法などにより、重量、性能などに変化が生じる場合があります。数値はSTIGA社内調べです。

## エナジーウッド V2 WRB

ENERGY WOOD V2 WRB

Art no. 1074-XX ¥15,400<sup>※</sup> (税抜価格¥14,000)

FLA (35), STR (37), PEN (65)



### 対応力、攻守のバランスに優れた1本

自分から打つボールはしっかりと弾み、ブロック時はボールの威力を吸収する。回転がかけやすくサーブやツッツキ、ストップ等も非常にやりやすい。WRBシステムにより振り抜きが良く、ボールも弧線を描きやすい設計になっているので安定性が抜群のラケット。積極的に攻めながらオールラウンドにプレーをする選手におススメ。

WRB

スピード 91	木材5枚	板厚(mm) 5.8±	MADE IN SWEDEN
コントロール 75		平均重量(g) 87±5	

## インフィニティ VPS V

INFINITY VPS V

Art no.1618-1005-XX ¥15,950<sup>※</sup> (税抜価格¥14,500)

FLA (35), STR (37), PEN (65)



### 威力を乗せる弾きの強さは従来の5枚合板を凌駕する

2枚目の板にVPS搭載。比較的軽量でありながらも、パワーの伝導とコントロール性能のバランスに優れたラケット。

VPS

スピード 100	木材5枚	板厚(mm) 5.8±	MADE IN SWEDEN
コントロール 70		平均重量(g) 85±5	

## セレロウッド

CELERO WOOD

MJP、CJP、PAC搭載製品

Art no.1072-XX ¥11,550 (税抜価格¥10,500)

FLA (35), STR (37), PEN (65), MJP (15), CJP (17), PAC (75)



### 打法を選ばない絶妙なバランスカ

軽量とほど良い弾みのバランスにこだわったオフェンシブラケット。2枚目の板にVPS搭載。外板は軟らかめ、2枚目に硬めの木材を使用。ドライブとミートの両方を使い分ける選手に、オールラウンド エボリューションからのステップアップに最適。

VPS

スピード 95	木材5枚	板厚(mm) 5.5±	MADE IN SWEDEN	※在庫限りで販売終了
コントロール 74		平均重量(g) 85±5		

## アゼリア オフェンシブ

AZALEA OFFENSIVE

PAC搭載製品

Art no.1035-XX ¥15,400<sup>※</sup> (税抜価格¥14,000)

FLA (35), STR (37), PEN (65), PAC (75)



### 握るだけで気分が上がる、こだわった日本オリジナルラケット

軽量かつ攻撃的な5枚合板。アゼリア オールラウンドより弾みを持たせるために、2枚目の板に硬めの板を使用。スピード、パワー、打球感の絶妙なバランスが取れた一本。

VPS

スピード 90	木材5枚	板厚(mm) 5.8±	MADE IN SWEDEN
コントロール 76		平均重量(g) 85±5	

## CLIPPER SERIES

クリッパー シリーズ

## クリッパーウッド

CLIPPER WOOD

Art no.1020-XX ¥14,850 (税抜価格¥13,500)

FLA (35), STR (37), PEN (65)



これぞ7枚合板の決定版。  
ドライブ、スマッシュ、何でも◎

木材ラケットの最高峰。スピード感と打球感が心地良い  
ベストセラーラケット。

スピード 101	木材7枚	板厚(mm) 6.5±	MADE IN SWEDEN
コントロール 68		平均重量(g) 92±5	

## クリッパーウッド WRB

CLIPPER WOOD WRB

Art no.2020-XX ¥14,850 (税抜価格¥13,500)

FLA (35), STR (37), PEN (65)



WRBグリップを搭載。  
振り抜きの良さは抜群!!

クリッパーウッドに WRBグリップを搭載し、  
振り抜きの良さをアップ。

WRB	スピード 106	木材7枚	板厚(mm) 6.5±	MADE IN SWEDEN
	コントロール 66		平均重量(g) 88±5	

## クリッパー CR

CLIPPER CR

Art no.1025-XX ¥14,850 (税抜価格¥13,500)

FLA (35), STR (37), PEN (65)



CRシステムを搭載し、  
弾みと打球感がアップ

クリッパーウッドに CRシステム搭載。心地良い打球感に  
重量感、スピード感のあるラケット。



スピード 112	木材7枚	板厚(mm) 6.5±	MADE IN SWEDEN
コントロール 64		平均重量(g) 93±5	

## クリッパー CR WRB

CLIPPER CR WRB

Art no.2025-XX ¥14,850 (税抜価格¥13,500)

FLA (35), STR (37), PEN (65)



名作に CRシステムと  
WRBグリップの融合

クリッパーウッド WRB に CRシステムを搭載。  
打球感の良さと心地良い弾みのロングセラーラケット。

WRB	スピード 112	木材7枚	板厚(mm) 6.5±	MADE IN SWEDEN
	コントロール 64		平均重量(g) 89±5	

## エバンホルツ NCT V

EBENHOLZ NCT V

Art no.1079-XX

¥25,300\*

(税抜価格¥23,000)

FLA (35), STR (37),  
PEN (65)



### ハードな黒檀が威力を高める

高級木材である黒檀を外板に使用したラケット。黒檀はとても硬く、木材特有の打球感を持ちながらもスピードが出せる。スピード感を求める選手にお勧めのラケット。

スピード 115	木材5枚	板厚(mm) 5.9±	MADE IN SWEDEN
コントロール 62		平均重量(g) 90±5	

## エバンホルツ NCT VII

EBENHOLZ NCT VII

Art no.1089-XX

¥27,500\*

(税抜価格¥25,000)

FLA (35), STR (37),  
PEN (65)



### 7枚合板でも黒檀は活きる

高級木材である黒檀を外板に使用した7枚合板。エバンホルツ NCT Vより、さらにスピードにこだわったラケット。木材でのパワープレーを望む選手にお勧め。

スピード 141	木材7枚	板厚(mm) 6.2±	MADE IN SWEDEN
コントロール 46		平均重量(g) 95±5	

## ローズウッド NCT V

ROSEWOOD NCT V

Art no.1078-XX

¥22,000

(税抜価格¥20,000)

FLA (35), STR (37),  
PEN (65)



### 黒檀よりもしなやかな紫檀

高級家具材や彫刻用材として用いられる硬く響きが良いローズウッドを外板に使用。スピード、コントロール、軽量化、弧線の4つを共存させることに成功したハイレベルなラケット。

※在庫限りで販売終了

スピード 113	木材5枚	板厚(mm) 5.8±	MADE IN SWEDEN
コントロール 64		平均重量(g) 87±5	

## ローズウッド NCT VII

ROSEWOOD NCT VII

Art no.1088-XX

¥24,200

(税抜価格¥22,000)

FLA (35), STR (37),  
PEN (65)



### 7枚合板の紫檀ラケット

高級家具材や彫刻用材として用いられる硬く響きが良いローズウッドを外板に使用した7枚合板。ローズウッド NCT V のスピードを強化。

※在庫限りで販売終了

スピード 139	木材7枚	板厚(mm) 6.2±	MADE IN SWEDEN
コントロール 49		平均重量(g) 90±5	

## インテンシティ NCT

INTENSITY NCT

Art no.1022-XX

¥22,000\*

(税抜価格¥20,000)

FLA (35), STR (37),  
PEN (65)



### 弧線の高いドライブが武器になる

ハードな打球感ながら、適度な弧線を描くオフェンシブラケット。重量も軽めで、硬めのラバーとの相性も最高。球威と弧線のバランスの良さが特徴。

スピード 105	木材5枚	板厚(mm) 5.8±	MADE IN SWEDEN
コントロール 65		平均重量(g) 85±5	

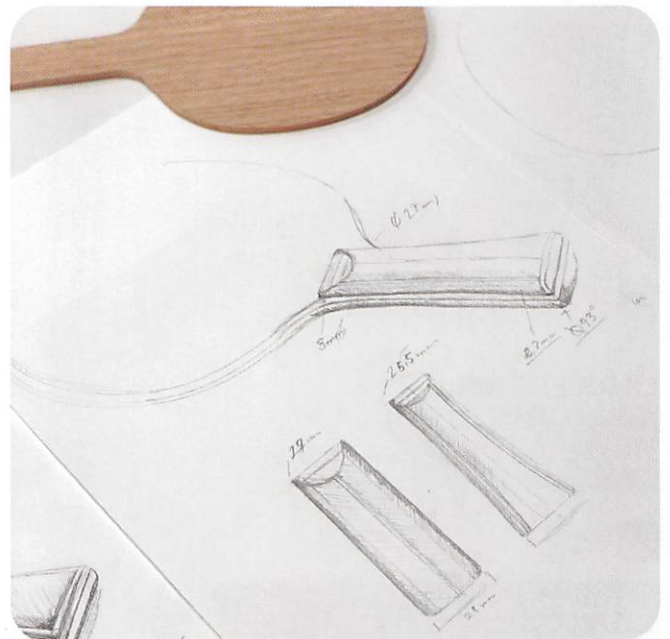

## オールラウンド エボリューション

ALLROUND EVOLUTION

MJP、CJP、PAC搭載製品

Art no.1051-XX ¥9,020<sup>※</sup>(税抜価格¥8,200)  
FLA (35), STR (37), PEN (65), MJP (15), CJP (17), PAC (75)



初級者から上級者まで  
幅広い層に支持される一本

打球感と、ほど良い弾みとコントロール性能のバランスが人気のベストセラーラケット。初級者から上級者まで。

スピード	72	木材5枚	板厚(mm)	5.5±	MADE IN SWEDEN
コントロール	77		平均重量(g)	80±5	

## ノスタルジック オールラウンド

NOSTALGIC ALLROUND

Art no.1057-XX ¥13,750<sup>※</sup>(税抜価格¥12,500)  
FLA (35), STR (37), PEN (65)

※グリップのカラーが変更になる場合があります。



昔ながらの合板が現代の性能に進化

オールラウンドクラシックの中板を基盤に、硬質ながら弾力性のある天然木「ウェンジ」を外板に搭載し、弾みと安定性を向上。もう少しスピードを求めるオールラウンドプレイヤーに。

スピード	73	木材5枚	板厚(mm)	5.5±	MADE IN SWEDEN
コントロール	77		平均重量(g)	85±5	

## アゼリア オールラウンド

AZALEA ALLROUND

Art no.1056-XX ¥13,750<sup>※</sup>(税抜価格¥12,500)  
FLA (35), STR (37), PEN (65)



2022年全日本選手権大会  
バンビ女子3位

女性のための性能を詰め込んだ5枚合板

優れた感覚を大切にした軽量5枚合板。バランスの取れたプレーに必要なソフトタッチを高めるために、より軟らかい板を2枚目の板に使用。ソフトな打球感でスピード、重量、コントロールのバランスに特化した。



スピード	72	木材5枚	板厚(mm)	5.7±	MADE IN SWEDEN
コントロール	79		平均重量(g)	83±5	

## オールラウンド クラシック

ALLROUND CLASSIC

Art no.1050-XX ¥8,360<sup>※</sup>(税抜価格¥7,600)  
FLA (35), STR (37), PEN (65)



打球感とコントロールを大切にした  
人気モデル

長年愛されている打球感とコントロールを大切にしたラケット。

スピード	62	木材5枚	板厚(mm)	5.4±	MADE IN SWEDEN
コントロール	75		平均重量(g)	80±5	

※2023年3月1日からの改定価格です。

木の剥がれが気になる場合は、ご自身の責任においてラケットコーティング剤を表面にご使用ください。保管場所、保管方法などにより、重量、性能などに変化が生じる場合があります。数値はSTIGA社内調べです。

## DEFENSIVE SERIES

ディフェンシブシリーズ

## ディフェンシブ クラシック

DEFENSIVE CLASSIC

SHC搭載製品

Art no.1015-XX ¥10,450 (税抜価格¥9,500)  
 FLA (35), STR (37), SHC (27)



重いカットと重いツツキが可能。  
 安定感抜群のラケット

強いボールに対しても抑えが良く、コントロール性に優れているラケット。

重いカットと重いツツキを出すことが可能で、プレーの安定感を求める選手に。



スピード 61	木材5枚	板厚(mm) 5.1±	MADE IN SWEDEN
コントロール 81		平均重量(g) 80±5	

## ディフェンシブ プロ

DEFENSIVE PRO

SHC搭載製品

Art no.1016-XX ¥12,650 (税抜価格¥11,500)  
 FLA (35), STR (37), SHC (27)



## カーボンが「カット+威力のある攻撃」を実現する

カーボンを搭載し、カット+威力のある攻撃の両立を実現したラケット。カットスピードに強弱をつけながら、鋭い攻撃も自ら出せる一本。



スピード 73	木材5枚+ カーボン2枚 (インナー)	板厚(mm) 5.1±	MADE IN SWEDEN
コントロール 78		平均重量(g) 83±5	

木の割れが気になる場合は、ご自身の責任においてラケットコーティング剤を表面にご使用ください。  
 保管場所、保管方法などにより、重量、性能などに変化が生じる場合があります。数値はSTIGA社内調べです。

## BANDA SERIES

バンダ シリーズ

## BANDA オールラウンド

BANDA ALLROUND

Art no.GA3025-XX ¥5,830<sup>※</sup>(税抜価格¥5,300)

FLA (35), PEN (65)

## 軽量&amp;硬質! 入門から中級まで使える万能モデル

エントリーモデルでありながら弾みも良く、コントロールとのバランスが抜群。  
卓球を始めたばかりの選手で弾みも求めるタイプにお勧めのラケット。

スピード 91	木材5枚	板厚(mm) 6.0±	MADE IN CHINA
コントロール 60	平均重量(g) 85±5		



## BANDA オフェンシブ

BANDA OFFENSIVE

Art no.GA3026-XX ¥6,380<sup>※</sup>(税抜価格¥5,800)

FLA (35), PEN (65)

## 最高の球持ちが重量感のあるドライブを放つ

ハードな打球感の中に木材の球持ちを併せもつ7枚合板ラケット。  
木材の感覚を好み、パワープレーを望む選手に。

スピード 102	木材7枚	板厚(mm) 6.0±	MADE IN CHINA
コントロール 50	平均重量(g) 89±5		



## BANDA カーボン

BANDA CARBON

Art no.GA3027-XX ¥10,120<sup>※</sup>(税抜価格¥9,200)

FLA (35), PEN (65)

## インナー仕様ながら高い反発力を備えたブレード

インナーカーボン搭載だが、硬めの外板を組み合わせ、弾みが魅力の一本。  
硬い打球感を好み、スピードで押していきたい選手にお勧め。

スピード 115	木材5枚+ カーボン2枚 (インナー)	板厚(mm) 7.0±	MADE IN CHINA
コントロール 45	平均重量(g) 89±5		



## チャンピオンが使った BANDA ブランド



創業者のベンクト・バンスティーゲン

1966年にブランドとして産声を上げた[BANDA] (バンダ)。その創始者はのちに「スティガ スポーツ AB」の社長についたベンクト・バンスティーゲン (Bengt Banstigen)。

現在、BANDAはSTIGAのサブブランドであるが、もともとBANDAとSTIGAは異なる開発チームだった。スウェーデン、そしてヨーロッパの卓球市場において、伝統のあるSTIGAというブランドに対して、新興勢力のBANDAは子どもたちに人気のあるブランドだった。のちに世界チャンピオン、そして金メダリストになったレジェンドも幼少の頃からBANDAを愛用していた。

そんな歴史を持ち、チャンピオンが愛したブランド『BANDA』が、元の開発チームとSTIGA Sports、そしてSTIGAプレーヤーとともに、アップデートされて現代に蘇った。



当時のオフィス&amp;工場

※2023年3月1日からの改定価格です。

木の剥がれが気になる場合は、ご自身の責任においてラケットコーティング剤を表面にご使用ください。保管場所、保管方法などにより、重量、性能などに変化が生じる場合があります。数値はSTIGA社内調べです。

## ラケットスペック一覧表

	品番	品名	構成	スピード	コントロール	重量 (g)※	板厚 (mm)	FLA (35)	MJP (15) 細いFLA	STR (37)	CJP (17) 細いSTR	SHC (27) 短いSTR	PEN (65)	PAC (75) 細いPEN	掲載 ページ
特殊素材 / オフェンシブ	1071-XX	レガシーカーボン	木材5枚+カーボン2枚(アウター)	146	46	87	5.8	○	—	○	—	—	○	—	08
	1602-0201-XX	サイバーシェイブカーボン	木材5枚+カーボン2枚(インナー)	145	45	85	6.3	○	—	○	—	—	○	—	05
	1065-XX	カーボネード 145	木材5枚+カーボン2枚(アウター)	145	44	90	5.8	○	—	○	—	—	○	—	09
	1060-XX	カーボネード 190	木材5枚+カーボン2枚(アウター)	145	44	90	5.8	○	—	○	—	—	○	—	09
	1602-0101-XX	インスピラ CCF	木材5枚+カーボン2枚(インナー)	144	45	88	6.3	○	—	○	—	—	○	—	08
	1070-XX	ダイナスティカーボン	木材5枚+カーボン2枚(アウター)	142	46	95	5.9	○	—	○	—	—	○	○	08
	1062-XX	カーボネード 45	木材5枚+カーボン2枚(アウター)	140	47	87	5.8	○	○	○	○	—	○	○	09
	1061-XX	カーボネード 90	木材5枚+カーボン2枚(アウター)	140	47	87	5.8	○	—	○	—	—	○	—	09
	GA3027-XX	BANDA カーボン	木材5枚+カーボン2枚(インナー)	115	45	89	7.0	○	—	—	—	—	○	—	15
木材 / オフェンシブ	1089-XX	エバンホルツ NCT VII	木材7枚	141	46	95	6.2	○	—	○	—	—	○	—	12
	1088-XX	ローズウッド NCT VII	木材7枚	139	49	90	6.2	○	—	○	—	—	○	—	12
	1079-XX	エバンホルツ NCT V	木材5枚	115	62	90	5.9	○	—	○	—	—	○	—	12
	1078-XX	ローズウッド NCT V	木材5枚	113	64	87	5.8	○	—	○	—	—	○	—	12
	1025-XX	クリッパー CR	木材7枚	112	64	93	6.5	○	—	○	—	—	○	—	11
	2025-XX	クリッパー CR WRB	木材7枚	112	64	89	6.5	○	—	○	—	—	○	—	11
	2020-XX	クリッパーウッド WRB	木材7枚	106	66	88	6.5	○	—	○	—	—	○	—	11
	1022-XX	インテンシティ NCT	木材5枚	105	65	85	5.8	○	—	○	—	—	○	—	12
	GA3026-XX	BANDA オフェンシブ	木材7枚	102	50	89	6.0	○	—	—	—	—	○	—	15
	1020-XX	クリッパーウッド	木材7枚	101	68	92	6.5	○	—	○	—	—	○	—	11
	1618-1005-XX	インフィニティ VPS V	木材5枚	100	70	85	5.8	○	—	○	—	—	○	—	10
	1072-XX	セラロッド	木材5枚	95	74	85	5.5	○	○	○	○	—	○	○	10
	1074-XX	エナジーウッド V2 WRB	木材5枚	91	75	87	5.8	○	—	○	—	—	○	—	10
	1035-XX	アゼリアオフェンシブ	木材5枚	90	76	85	5.8	○	—	○	—	—	○	○	10
1602-0801-XX	サイバーシェイブウッド	木材5枚	78	76	83	6.0	○	—	○	—	—	○	—	05	
木材 / オールラウンド	GA3025-XX	BANDA オールラウンド	木材5枚	91	60	85	6.0	○	—	—	—	—	○	—	15
	1057-XX	ノスタルジックオールラウンド	木材5枚	73	77	85	5.5	○	—	○	—	—	○	—	13
	1051-XX	オールラウンドエボリューション	木材5枚	72	77	80	5.5	○	○	○	○	—	○	○	13
	1056-XX	アゼリアオールラウンド	木材5枚	72	79	83	5.7	○	—	○	—	—	○	—	13
	1050-XX	オールラウンドクラシック	木材5枚	62	75	80	5.4	○	—	○	—	—	○	—	13
特殊素材 / ディフェンシブ	1016-XX	ディフェンシブプロ	木材5枚+カーボン2枚(インナー)	73	78	83	5.1	○	—	○	—	○	—	—	14
木材 / ディフェンシブ	1015-XX	ディフェンシブクラシック	木材5枚	61	81	80	5.1	○	—	○	—	○	—	—	14

ラケットは全て日本卓球協会公認です。 ※±5g FLA グリップでの平均重量

保管場所、保管方法などにより重量、性能に変化が生じます。 スピード・コントロールの数値は STIGA 社内調べです。

## CCF テクノロジー (Close Core Fiber)

クローズコアファイバーテクノロジーは、独自のカーボンファイバーを2枚目に配置した時(インナー)に、カーボンの感触とパワーを維持しながら、ラケットに柔らかな感触を与え、コントロール性能を向上させるテクノロジー。



## THE WRB SYSTEM

グリップの中が空洞になっている。軽量化と手に直接伝わる打球感が特徴。「Weight, Rate of recovery, Ball Sensitivity」の略。



## THE CR SYSTEM

COMBI REVOLUTIONの略。おおもとのラケットとUV加工のコンビネーションによる革命の意味。ラケットの表面にUV加工を施している(扇の部分のみ)。UV加工とは、紫外線で反応硬化する塗料を使用して、UVランプの紫外線照射により、塗料を数秒で硬化させる焼き付塗装である。それにより、鏡のような高級感ある光沢を持った塗膜ができる。グリップ側には、あえてUV加工を施さず、少しでも木の打球感をそのまま感じられるように工夫されている。



## VPS

外から2枚目の板を、正確な時間・温度管理の下で、焼いてから冷やすという工程で木材を処理。それによって板が凝縮され、ハードで湿気にも強い、軽量の板となっている。



## DIAMOND TOUCH TECHNOLOGY

ラケット表面を、美しく、とても滑らかに仕上げる事によって、優れたボールタッチと打球感を生み出す事を実現。

## 12K エナジーカーボン (12K ENERGY Carbon)

高性能な12K エナジーカーボンは、Spread Tow カーボンファイバーテクノロジー(軽量化をする技術)に基づいて、1平方メートルあたり88gのカーボンファイバーを使用している。この軽量カーボンファイバーがラケットのエネルギーを増幅し、表面全体にいき渡らせ、より良いエネルギー伝達を作り出す。



## THE NCT TECHNOLOGY

ラケットの板の接着に、カーボンナノチューブを取り入れたテクノロジー。カーボンナノチューブとは、円柱形のカーボン分子で、高い強度を持ちながらも密度がとても低いことで知られている。カーボンナノチューブを糊に配合することにより、それぞれの板の結びつきが強くなり、さらに木材の繊維の中にも浸透することで、合板全体の硬度をあげる製法。密度が低いという特性の為、あまり重量を増やすことなく、合板全体の硬度を上げることができる。



## TEXTREME® TECHNOLOGY

スウェーデン製のカーボンファイバーテクノロジー

特殊な技術で1つ1つの粒子を熱することにより、軽量で細い糸状のカーボン繊維を生み出し、それを丁寧に編み込むことによって、従来のカーボンファイバーより平らな繊維板で、軽量かつ硬いカーボン素材を作り出した。この独特であり特許を取得しているカーボン素材は、卓球業界ではかつて使われたことがなく、卓球業界では、スティガだけがライセンスを取得しており使用可能な素材である。この素材は、縦方向(湾曲)か横方向(ねじれ)の一方に対して、柔軟であるという特性を持っており、卓球ラケットに対しては、カーボンを織り込む角度に違い(45°、90°)を持たせることで、異なるパフォーマンスを発揮する。



ラケットサイズ (単位: mm)

・数値は基準値です。製品により数値に誤差があります。

[ ]: BANDA BY STIGA シリーズ

※サイバースhapeは3ページを参照ください。

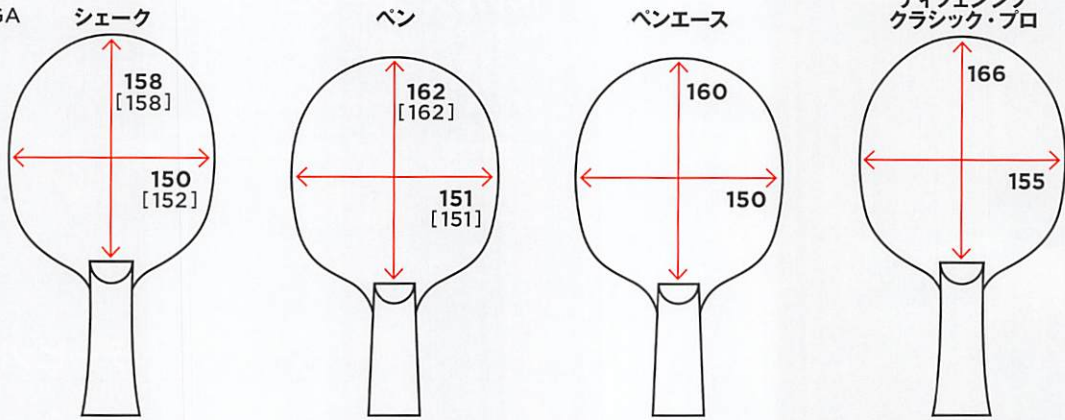

グリップサイズ (単位: mm)

・グリップの厚みは機種により異なります。

[ ]: BANDA BY STIGA シリーズ

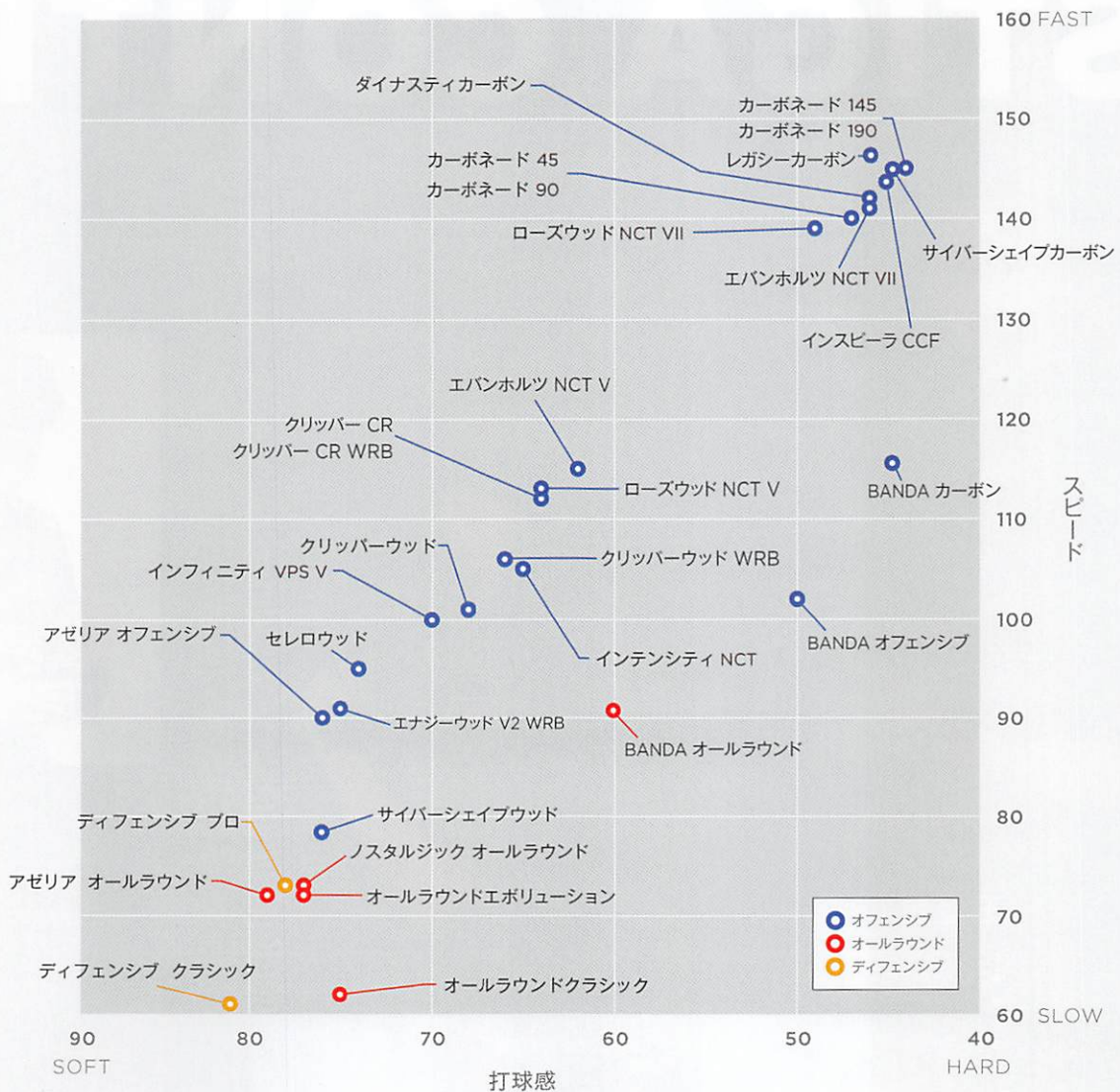
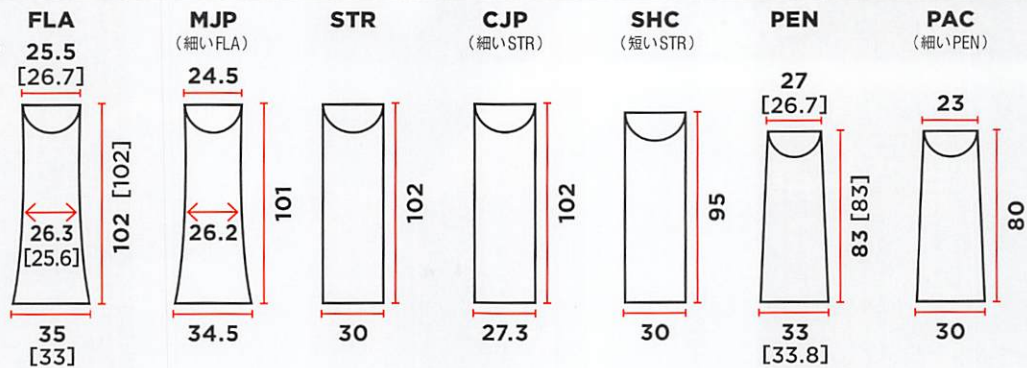

## トルルス・モーレゴード

Truls Møregårdh

— スウェーデン —

- 2021世界選手権大会 / シングルス2位
- 2019スウェーデン選手権大会 / シングルス優勝
- 2019世界ジュニア卓球選手権大会 / シングルス準優勝
- 2019 ITTF ジュニアサーキットスウェーデン ジュニア&カデットオープン / ジュニアシングルス優勝
- 2019ヨーロッパユース選手権大会 / ジュニアシングルス優勝
- ヨーロッパユースTOP10 / 優勝

## デービッド・ビョルクリード

David Björkryd

— スウェーデン —



## STIGA CONTRA

## 許昕 Xu Xin — 中国 —

- 2019 ITTF ワールドツアーブラチナ・カタールオープン / 混合ダブルス優勝
- 2019年世界選手権大会ブダペスト大会 / 混合ダブルス優勝
- 2019 ITTF ワールドツアーブラチナ・ジャパンオープン / シングルス・ダブルス・混合ダブルス優勝
- 2019 ITTF ワールドツアーブラチナ・オーストラリアオープン / シングルス優勝
- 2019 ITTF ワールドツアーブラチナ・ドイツオープン / ダブルス・混合ダブルス優勝
- 卓球ワールドカップ団体戦 2019 TOKYO / 優勝
- 2019 ITTF ワールドツアー・グランドファイナル / ダブルス優勝



## 王曼昱 Wang Manyu — 中国 —

- 2021世界選手権大会 / シングルス優勝
- 2019 ITTF ワールドツアーブラチナ・カタールオープン / シングルス・ダブルス優勝
- 2019年世界選手権大会ブダペスト大会 / シングルス3位・ダブルス優勝
- 2019 ITTF ワールドツアーブラチナ・オーストラリアオープン / ダブルス優勝
- 2019 ITTF ワールドツアー・ドイツオープン / 混合ダブルス準優勝
- 卓球ワールドカップ団体戦 2019 TOKYO / 優勝



## 杜凱琹

Doo Hoi Kem

— 香港 —

- 2019年世界選手権大会ブダペスト大会 / シングルス・ダブルスベスト8
- 2019 ITTF ワールドツアーブラチナ・オーストラリアオープン / 混合ダブルス優勝
- 2019 ITTF ワールドツアー・韓国オープン / 混合ダブルス優勝

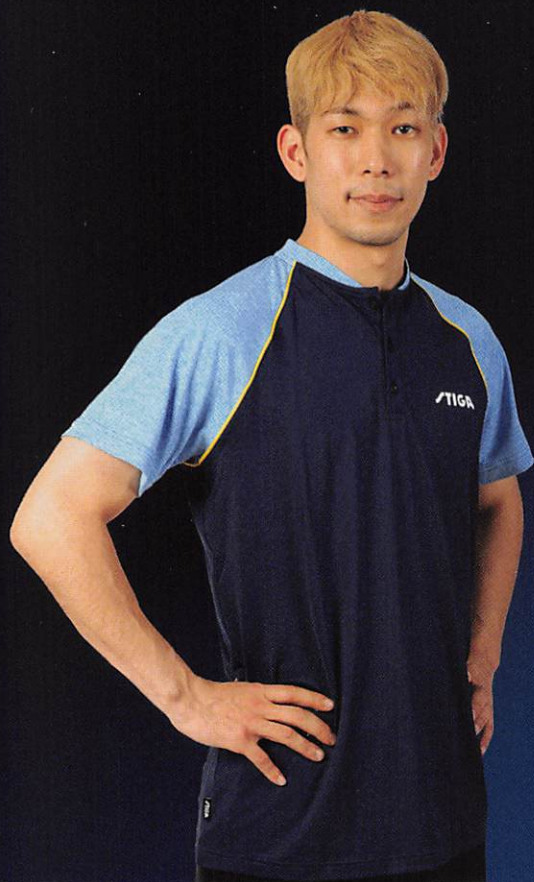

**上江洲 光志**

Uezu Koji

— Member Of STIGA —

- 第53回全日本社会人選手権大会ダブルス3位
- 2019年度前期日本リーグ1部優勝
- 2019年度後期日本リーグ1部優勝
- 第69回全日本実業団選手権大会優勝

**永尾 堯子**

Nagao Takako

— サンリツ —

- 2022年全日本選手権大会 / 女子ダブルス3位
- 2021年日本リーグビッグトーナメント / シングルス3位
- 2018年全日本選手権大会 / シングルス3位
- 2017年全日本選手権大会 / 女子ダブルス優勝
- 2016年USオープン / U21シングルス優勝



**CTED PLAYERS.**



**月原 弘暉**

Tsukihara Hiroki

— 愛工大名電中学校 —



**原澤 駿太**

Harasawa Shunta

— 卓桜会栃木卓球センター —



**香取 悠珠子**

Katori Yumiko

— 星槎中学校 —

## 契約チーム〈海外〉



スウェーデンナショナルチーム  
Swedish national table tennis team



## 契約チーム〈国内〉



デンソー女子卓球部  
DENSO

- 2022年後期日本リーグ1部3位 ● 2020年JTTLファイナル4 3位
- 2020年後期日本リーグ1部3位



日野キングフィッシャーズ  
HINO KINGFISHERS

- 2022年後期日本リーグ1部4位 ● 2022年全国選手権(団体の部)準優勝



東洋大学女子卓球部  
TOYO UNIVERSITY

- 2022年全国大学総合選手権大会(団体の部)3位
- 2019年全国大学総合選手権大会(団体の部)2位

契約選手



**渡邊 剛**  
Watanabe Tsuyoshi  
シスコンシステムズ合同会社



**亀澤 史憲**  
Kamezawa Fuminori  
サムティ株式会社



**斉藤 元希**  
Saito Genki  
卓球クラブSTEP IN



**三谷 尚輝**  
Mitani Naoki  
立命館大学



**河野 凧紗**  
Kouno Nagisa  
立命館大学



**大村 風葉**  
Omura Kazaha  
立命館大学



**近藤 駿真**  
Kondo Syunma  
駒沢大学



**細金 拓仁**  
Hosogane Takuto  
卓桜会栃木卓球センター



**伊藤 心咲**  
Itou Misa  
卓桜会栃木卓球センター



**椎名 海斗**  
Shiina Kaito  
卓桜会栃木卓球センター



**原澤 有里佳**  
Harasawa Yurika  
卓桜会栃木卓球センター



**杉田 蓮**  
Sugita Ren  
石田卓球クラブ



**藤原 伊織**  
Fujiwara Iori  
大仙ジュニア



**土田 莉暖**  
Tsuchida Rinon  
大仙ジュニア



**植田 啓介**  
Ueta Keisuke  
FRUITY jr



**鬼塚 結子**  
Onizuka Yuko  
かごしま卓球アカデミー

契約コーチ



**大森 隆弘**  
Oomori Takahiro  
Member Of STIGA



**中澤 鋭**  
Nakazawa Rui  
木下アビエル神奈川/  
木下卓球アカデミー 監督



**喬 瑞雪**  
Kyou Zuisetsu  
太平洋科クリニック



**岸川 一星**  
Kishikawa Issei  
クニヒロ卓球



**加地 真由子**  
Kaji Mayuko  
KRM卓球スクール



**大畑 久**  
Ohata Hisashi  
T.O.M卓球倶楽部&  
卓球三昧



**飯野 弘義**  
Iino Hiroyoshi  
T.O.M卓球倶楽部&  
卓球三昧



**石川 貴陽**  
Ishikawa Takaharu  
TOMAX



**安部 香織**  
Abe Kaoriv  
長吉卓球センター



**伊東 咲陽子**  
Ito Sayoko  
SHIPスポーツ



**大出 友美**  
Ode Tomomi  
サンスポーツ



**大内 弘恵**  
Ouchi Hiroe  
中津卓球ジム



**狭間のぞみ**  
Hasama Nozomi  
仙台卓球センター



**神山 昌太郎**  
Kamiyama Syotaro  
神山TTC



**金子 司**  
Kaneko Tsukasa  
TSUKASA卓球



**深川 友和**  
Fukagawa Tomokazu  
多摩スポーツHigh Jr.



**堀部 大輔**  
Horibe Daisuke  
長森中学校外部コーチ



**松村 夏海**  
Matsumura Natsumi

サポート契約



**佐藤 佑樹**  
Sato Yuki

表記は「仕上がりサイズ」です。仕上がりサイズに、若干の誤差が生じる場合があります。

STIGA シャツ CN-V 男女兼用

STIGA SHIRT CN-V

Art no. CA0671-XX パープル  
 CA0621-XX ブルー  
 CA0631-XX グレー  
 CA0691-XX ピンク

¥6,050 (税抜価格¥5,500)

サイズ:XS~4XL(中国サイズ)

96%ポリエステル / 4%スパンデックス

MADE IN CHINA

※ J.T.T.A.A. 日本卓球協会公認

バックスタイル



パープル



ブルー



ピンク



グレー

仕上がりサイズ

単位 (cm)

サイズ	XS	S	M	L	XL	2XL	3XL	4XL
身幅	44	46.5	49	51.5	54	56.5	59	61.5
着丈	60	62.5	65	67.5	70	72.5	75	77.5

シャツチームII 男女兼用

SHIRT TEAM II

Art no. 1854-4266-XX ネイビー/ブルー  
 1854-4260-XX ブルー/ネイビー

¥6,050<sup>※</sup> (税抜価格¥5,500)

サイズ:3XS~4XL(ヨーロッパサイズ)

ネイビー生地: 85%ポリエステル / 15%スパンデックス  
 ブルー生地: 95%ポリエステル / 5%スパンデックス

MADE IN VIETNAM

※ J.T.T.A.A. 日本卓球協会公認

バックスタイル



ネイビー/ブルー



ブルー/ネイビー

仕上がりサイズ

単位 (cm)

サイズ	3XS	2XS	XS	S	M	L	XL	2XL	3XL	4XL
身幅	41	43	45	48	51	54	57	60	63	66
着丈	63	65	67	69	71	73	75	77	79	81

※ 2023年3月1日からの改定価格です。

表記は「仕上がりサイズ」です。仕上がりサイズに、若干の誤差が生じる場合があります。

## STIGA ロゴユニフォーム JP-I

男女兼用

STIGA LOGO UNIFORM JP-I

Art no. 1805-0101-XX ブラック  
1805-0203-XX ネオンオレンジ  
1805-0308-XX ネオンイエロー

¥4,070\* (税抜価格¥3,700)

サイズ:140~3L (日本サイズ)

100%ポリエステル

MADE IN VIETNAM

※ J.T.T.A.A. 日本卓球協会公認

特徴

速乾性に優れたメッシュ素材

バックスタイル



ブラック



ネオンオレンジ



ネオンイエロー

NEW  
140・150  
2023年4月頃  
追加発売予定

仕上がりサイズ

単位 (cm)

サイズ	140	150	SS	S	M	L	2L	3L
身幅	40	42	44	47	50	53	56	60
着丈	56	59	62	65	68	71	74	77

## STIGA ロゴユニフォーム JP-II

男女兼用

STIGA LOGO UNIFORM JP-II

Art no. 1805-0404-XX ネイビー  
1805-0507-XX ホットピンク

¥4,070\* (税抜価格¥3,700)

サイズ:SS~3L (日本サイズ)

100%ポリエステル

MADE IN VIETNAM

※ J.T.T.A.A. 日本卓球協会公認

特徴

速乾性に優れたメッシュ素材。  
襟元をスッキリ見せるシャープなVネック

バックスタイル



ネイビー



ホットピンク

仕上がりサイズ

単位 (cm)

サイズ	SS	S	M	L	2L	3L
身幅	44	47	50	53	56	60
着丈	62	65	68	71	74	77

## ファイテンコラボシャツ

COLLABO SHIRT WITH PHITEN

男女兼用

phiten × STIGA

Art no. 1854-4711-XX ブラック  
1854-4866-XX ロイヤルブルー  
1854-5655-XX レッド

¥6,050\* (税抜価格¥5,500)

サイズ:S~3XO (日本サイズ)

MADE IN VIETNAM

100%ポリエステル

※ J.T.T.A.A. 日本卓球協会公認

特徴

- ① 吸汗速乾・形状安定・すばやく乾き、取り扱いに優れた素材です。
  - ② ポリエステル系にはハイマルチポリエステル75D/72F (75デニール/72フィラメント) 糸を使用し、着心地よく、速乾性に優れます (SMOOTH DRY)。
  - ③ 肌面は、メッシュ組織で、肌への接地面を低減し、サラッと快適。
- \*広告付きユニフォームのため、一部公式試合で着用できない場合があります。

※ 2023年3月1日からの改定価格です。



レッド

ブラック

バックスタイル



ロイヤルブルー

仕上がりサイズ

単位 (cm)

サイズ	S	M	L	O	XO	2XO	3XO
胸囲	85~91	89~95	93~99	97~103	101~107	105~111	109~115
身幅	48	50	52	54	56	58	60
着丈	65	67	69	71	73	75	77

表記は「仕上がりサイズ」です。仕上がりサイズに、若干の誤差が生じる場合があります。

**STIGA シャツ CN- I** 男女兼用

STIGA SHIRT CN- I

Art no. CA43621-XX ブルー  
CA43641-XX レッド  
CA43651-XX グリーン¥4,730<sup>※</sup> (税抜価格 ¥4,300)

サイズ:XS~4XL (中国サイズ)

100% ポリエステル

MADE IN CHINA

※ J.T.T.A.A. 日本卓球協会公認

仕上がりサイズ

単位 (cm)

サイズ	XS	S	M	L	XL	2XL	3XL	4XL
身幅	44	46.5	49	51.5	54	56.5	59	61.5
着丈	60	62.5	65	67.5	70	72.5	75	77.5

**STIGA シャツ CN- II** 男女兼用

STIGA SHIRT CN- II

Art no. CA43121-XX ブルー  
CA43151-XX グリーン  
CA43191-XX ピンク¥6,380<sup>※</sup> (税抜価格 ¥5,800)

サイズ:XS~4XL (中国サイズ)

100% ポリエステル

MADE IN CHINA

※ J.T.T.A.A. 日本卓球協会公認

仕上がりサイズ

単位 (cm)

サイズ	XS	S	M	L	XL	2XL
身幅	44	46.5	49	51.5	54	56.5
着丈	60	62.5	65	67.5	70	72.5



生産終了製品

**STIGA シャツ CN- III** 男女兼用

STIGA SHIRT CN- III

Art no. CA33161-XX イエロー  
CA33191-XX ピンク¥6,050<sup>※</sup> (税抜価格 ¥5,500)

サイズ:XS~2XL (中国サイズ)

100% ポリエステル

MADE IN CHINA

※ J.T.T.A.A. 日本卓球協会公認

仕上がりサイズ

単位 (cm)

サイズ	XS	S	M	L	XL	2XL
身幅	44	46.5	49	51.5	54	56.5
着丈	60	62.5	65	67.5	70	72.5



生産終了製品

**STIGA シャツ CN- IV** 男女兼用

STIGA SHIRT CN- IV

Art no. CA53111-XX ブラック  
CA53122-XX ブルー  
CA53171-XX パープル  
CA53151-XX グリーン  
CA53161-XX イエロー¥6,380<sup>※</sup> (税抜価格 ¥5,800)

サイズ:XS~4XL (中国サイズ)

100% ポリエステル

MADE IN CHINA

※ J.T.T.A.A. 日本卓球協会公認

仕上がりサイズ

単位 (cm)

サイズ	XS	S	M	L	XL	2XL	3XL	4XL
身幅	44	46.5	49	51.5	54	56.5	59	61.5
着丈	60	62.5	65	67.5	70	72.5	75	77.5



パープル、グリーン、イエロー生産終了製品

※ 2023年3月1日からの改定価格です。



表記は「仕上がりサイズ」です。仕上がりサイズに、若干の誤差が生じる場合があります。

## STIGA ショーツ プロ

### SHORTS PRO

Art no. 1809-0101-XX ブラック  
1809-0204-XX ネイビー

¥6,930 (税抜価格 ¥6,300)

サイズ: 3XS ~ 4XL (ヨーロッパサイズ)

メイン生地: 100%ポリエステル  
股下生地: 92%ポリエステル / 8%スパンデックス

MADE IN VIETNAM

※ J.T.T.A.A. 日本卓球協会公認

仕上がりサイズ

単位 (cm)

サイズ	3XS	2XS	XS	S	M	L	XL	2XL	3XL	4XL
ウエスト最小	60	64	68	72	76	80	84	88	92	96
ウエスト最大	84	88	92	96	100	104	108	112	116	120
脇丈	40	41.5	43	44.5	46	47.5	49	50.5	52	53.5
股下	18	18.5	19	19.5	20.5	21	21.5	22.5	23.5	24.5

バックスタイル



ブラック



ネイビー

NEW  
好評発売中

## STIGA グロッシーショーツ

### GLOSSY SHORTS

Art no. 1805-3701-XX ブラック  
1805-3804-XX ネイビー

¥6,600 (税抜価格 ¥6,000)

サイズ: 5XS ~ 4XL (日本サイズ)

MADE IN CHINA

100%ポリエステル

※ J.T.T.A.A. 日本卓球協会公認

仕上がりサイズ

単位 (cm)

サイズ	5XS	4XS	3XS	2XS	XS	S	M	L	XL	2XL	3XL	4XL
ウエスト最小	41	44	47	50	53	56	58	60	64	68	72	76
ウエスト最大	72	76	80	84	88	92	98	100	104	108	112	116
脇丈	29	30	31	32	33.5	35	36.5	38	39.5	41	42.5	44
股下	9	9	9.5	9.5	10.5	10.5	11.5	12.5	13.5	14.5	15.5	16.5

バックスタイル



ブラック



ネイビー

NEW  
2023年4月頃  
発売予定

## STIGA ショーツ CN- I

### STIGA SHORTS CN- I

Art no. CA52161-XX ブルー  
CA52181-XX オレンジ  
CA52151-XX グリーン

¥4,730\* (税抜価格 ¥4,300)

サイズ: XS ~ 4XL (中国サイズ)

MADE IN CHINA

100%ポリエステル

※ J.T.T.A.A. 日本卓球協会公認

仕上がりサイズ

単位 (cm)

サイズ	XS	S	M	L	XL	2XL	3XL	4XL
ウエスト	60	62	64	66	68	70	72	74
股下	10	11	11	11	12	13	13	14
股上	30	31	32	33	33	34	35	36
裾幅	28	29	30	31	32	33	34	35



ブルー



オレンジ



グリーン

## STIGA スカート プロ

### SKIRT PRO

Art no. 1809-0301-XX ブラック  
1809-0404-XX ネイビー

¥6,930\* (税抜価格 ¥6,300)

サイズ: 3XS ~ 2XL (ヨーロッパサイズ)

MADE IN VIETNAM

92%ポリエステル / 8%スパンデックス

※ J.T.T.A.A. 日本卓球協会公認

仕上がりサイズ

単位 (cm)

サイズ	3XS	2XS	XS	S	M	L	XL	2XL
アウター部分								
ウエスト最小	58	62	66	70	74	78	82	86
ウエスト最大	70	74	78	82	86	92	98	104
脇丈	33	34	36	38	40	42	44	46
アンダースコート								
股下	9	9	10	11	12	13.5	15	15.5



バックスタイル



ブラック



ネイビー

NEW  
好評発売中

※ スリットあり / ポケットあり / アンダースコート付き

※ 2023年3月1日からの改定価格です。

表記は「仕上がりサイズ」です。仕上がりサイズに、若干の誤差が生じる場合があります。

STIGAロゴ Tシャツ JP- II 男女兼用

STIGA LOGO T SHIRT JP-II

Art no. 1805-3001-XX ブラック  
1805-3106-XX ブルー

¥3,080 (税抜価格¥2,800)

サイズ:SS~3L(日本サイズ)

100%ポリエステル

MADE IN VIETNAM

※公式試合では  
着用できません。

バックスタイル



ブラック



ブルー

NEW  
2023年4月頃  
発売予定

仕上がりサイズ 単位(cm)

サイズ	SS	S	M	L	2L	3L
身幅	42	45	48	51	54	58
着丈	62	65	68	71	74	77

STIGAロゴ Tシャツ JP- I 男女兼用

STIGA LOGO T SHIRT JP-I

Art no. 1805-0601-XX ブラック  
1805-0702-XX グレー  
1805-0807-XX ホットピンク

¥3,190\* (税抜価格¥2,900)

サイズ:140~3L(日本サイズ)

100%ポリエステル

MADE IN VIETNAM

※公式試合では  
着用できません。

バックスタイル



ブラック



グレー



ホットピンク

NEW  
140-150  
2023年4月頃  
追加発売予定

仕上がりサイズ 単位(cm)

サイズ	140	150	SS	S	M	L	2L	3L
身幅	40	42	44	47	50	53	56	60
着丈	56	59	62	65	68	71	74	77

DNA Tシャツ 男女兼用

T SHIRT DNA

Art no. 1856-1588-XX デイジー  
1856-1688-XX サックスブルー  
1854-4644-XX ネイビー

¥3,080\* (税抜価格¥2,800)

サイズ:SS~3L(日本サイズ)

100%ポリエステル

MADE IN VIETNAM

※公式試合では  
着用できません。

バックスタイル



デイジー



サックスブルー



ネイビー

仕上がりサイズ 単位(cm)

サイズ	SS	S	M	L	LL	3L
身幅	42	45	48	51	54	58
着丈	62	65	68	71	74	77

※2023年3月1日からの改定価格です。

表記は「仕上がりサイズ」です。仕上がりサイズに、若干の誤差が生じる場合があります。

**メンバージャケット** 男女兼用  
MEMBER JACKET

Art no. 1861-2466-XX ネイビー/ブルー  
1861-2412-XX ブラック/グレー  
¥10,780\* (税抜価格¥9,800)

サイズ:3XS~4XL (ヨーロッパサイズ) 96%ポリエステル/4%スパンデックス

MADE IN VIETNAM

仕上がりサイズ		単位 (cm)									
サイズ	3XS	2XS	XS	S	M	L	XL	2XL	3XL	4XL	
身幅	44	47	49	51	54	57	60	63	66	69	
着丈	61	64	67	71	73	75	77	79	81	83	
袖の長さ (指から)	56	61	66	73	75	77	79	81	83	85	



**メンバーパンツ** 男女兼用  
MEMBER PANTS

Art no. 1853-2460-XX ネイビー  
1853-2410-XX ブラック  
¥8,580\* (税抜価格¥7,800)

サイズ:3XS~4XL (ヨーロッパサイズ) 96%ポリエステル/4%スパンデックス

MADE IN VIETNAM

※裾ジッパー付き

仕上がりサイズ		単位 (cm)									
サイズ	3XS	2XS	XS	S	M	L	XL	2XL	3XL	4XL	
ウエスト	58	62	66	68	72	74	76	80	84	88	
脇丈	85	90	95	100	105	108	111	114	117	120	
股下	63	67	71	74	78	80	82	84	86	88	
股上	25	26	27	29	30	31	32	33	34	35	
裾幅	12	13	14	15	16	17	18	19	20	21	

**ドリーマージャケット** 男女兼用  
DREAMER JACKET

Art no. 1861-2452-XX ブラック/レッド  
1861-2574-XX ネイビー/ピンク  
¥9,460 (税抜価格¥8,600)

サイズ:3XS~4XL (日本サイズ) 100%ポリエステル

MADE IN CHINA

仕上がりサイズ		単位 (cm)									
サイズ	3XS	2XS	XS	S	M	L	XL	2XL	3XL	4XL	
身幅	42	44	46	48	50	52	54	56	58	60	
着丈	63	65	67	69	71	73	75	77	79	81	
袖の長さ	49	51	53	55	57	59	61	63	65	67	



生産終了製品

生産終了製品

**ドリーマーパンツ** 男女兼用  
DREAMER PANTS

Art no. 1853-2652-XX ブラック/レッド  
1853-2774-XX ネイビー/ピンク  
¥7,150 (税抜価格¥6,500)

サイズ:3XS~4XL (日本サイズ) 100%ポリエステル

MADE IN CHINA

※裾ジッパー付き

仕上がりサイズ		単位 (cm)									
サイズ	3XS	2XS	XS	S	M	L	XL	2XL	3XL	4XL	
ウエスト	52	56	60	64	68	72	76	80	84	88	
脇丈	91	94	97	100	103	106	109	112	115	118	
股下	67	69	71	73	75	77	79	81	83	85	
股上	23	24	25	26	27	28	29	30	31	32	
裾幅	16.5	17	17.5	18	18.5	19	19.5	20	20.5	21	

※2023年3月1日からの改定価格です。

表記は「仕上がりサイズ」です。仕上がりサイズに、若干の誤差が生じる場合があります。

## STIGA ジップジャケット JP- I

男女兼用

Art no. 1805-1201-XX ブラック  
1805-1302-XX グレー

¥10,120\* (税抜価格 ¥9,200)

サイズ: SS~3L (日本サイズ)

80%ポリエステル / 20%コットン

MADE IN INDONESIA

### 特徴

ストレッチ素材と吸汗速乾機能で  
動きやすさ抜群のジップジャケット

仕上がりサイズ 単位 (cm)

サイズ	SS	S	M	L	LL	3L
身幅	46	49	52	55	58	61
着丈	61	64	67	70	73	76
袖丈	59	60	62	63	65	65

バックスタイル



ブラック



グレー



## STIGA ジップパーカー JP- II

男女兼用

Art no. 1805-0901-XX ブラック  
1805-1002-XX グレー  
1805-1107-XX ピンク

¥10,780\* (税抜価格 ¥9,800)

サイズ: SS~3L (日本サイズ)

本体: 85%ポリエステル / 15%コットン  
リブ: 97%ポリエステル / 3%ポリウレタン

MADE IN VIETNAM

### 特徴

厚手の裏起毛で暖かい&速乾性に  
優れたジップパーカー

仕上がりサイズ 単位 (cm)

サイズ	SS	S	M	L	LL	3L
身幅	49	52	55	58	61	65
着丈	61	64	67	70	73	76
袖丈	58	59	60	61	62	62

バックスタイル



ブラック



グレー



ピンク



\*2023年3月1日からの改定価格です。

表記は「仕上がりサイズ」です。仕上がりサイズに、若干の誤差が生じる場合があります。

## STIGA スウェットパンツ JP- II 男女兼用

STIGA SWEAT PANTS JP- II

Art no. 1805-1401-XX ブラック  
1805-1502-XX グレー

¥9,350\* (税抜価格¥8,500)

サイズ:SS~3L(日本サイズ)

本体:85%ポリエステル/15%コットン  
リブ:97%ポリエステル/3%ポリウレタン

MADE IN VIETNAM

### 特徴

厚手の裏起毛で暖かい&速乾性に優れたスウェットパンツ

仕上がりサイズ	単位(cm)					
サイズ	SS	S	M	L	LL	3L
適応ウエスト	62~68	70~78	74~82	77~85	80~88	83~91
総丈	93	96	99	102	105	106
股下	68	70	72	74	76	76



ブラック



グレー

## STIGA ハーフパンツ JP 男女兼用

STIGA HALF PANTS JP

Art no. 1853-3511-XX ブラック  
1853-3622-XX グレー

¥3,850\* (税抜価格¥3,500)

サイズ:SS~LL(日本サイズ)

100%ポリエステル

MADE IN INDONESIA

仕上がりサイズ	単位(cm)				
サイズ	SS	S	M	L	LL
適応ウエスト	62~68	70~78	74~82	77~85	80~88
総丈	47	49	51	53	56
股下	21	22	24	25	27



## STIGA ドライジップパーカー JP 男女兼用

STIGA DRY ZIP PARKER JP

Art no. 1857-2166-XX ライトブルー  
1857-2211-XX ブラック

¥4,950\* (税抜価格¥4,500)

サイズ:SS~3L(日本サイズ)

100%ポリエステル

MADE IN INDONESIA



バックスタイル

仕上がりサイズ	単位(cm)					
サイズ	SS	S	M	L	LL	3L
身幅	44	47	50	53	56	60
着丈	60	63	66	69	72	75
袖の長さ	59	61	62	63	64	65

## STIGA ベンチコート JP 男女兼用

STIGA BENCH COAT JP

Art no. 1862-2211-XX ブラック

¥18,700\* (税抜価格¥17,000)

サイズ:150, S, L, XL(日本サイズ)

100%ポリエステル

MADE IN MYANMAR



バックスタイル

仕上がりサイズ	単位(cm)			
サイズ	150	S	L	XL
身幅	56	62	68	71
着丈	95	112	118	121
裾丈	78	83	88	91

※2023年3月1日からの改定価格です。

**STIGA タオル CN- I**

STIGA TOWEL CN- I

Art no. CP-6321 ブルー  
¥2,750 (税抜価格¥2,500)

50×100cm

100%コットン

MADE IN CHINA

**STIGA タオル JP- II**

STIGA TOWEL JP- II

Art no. 1903-5522-01 グレー  
¥1,540 (税抜価格¥1,400)

35×84cm

100%コットン

MADE IN JAPAN (今治産)

**ヘッドバンド**

HEAD BAND

Art no. 1921-0514-01 ブラック  
¥880 (税抜価格¥800)

コットン

MADE IN CHINA

リニューアル  
好評発売中**リストバンド**

WRIST BAND

Art no. 1917-0114-01 ブラック  
¥770\* (税抜価格¥700)

コットン

MADE IN CHINA

**STIGA ソックス JP- III**

STIGA SOCKS JP- III

Art no. 1955-0506-XX ブルー  
1955-0507-XX ピンク

¥1,320 (税抜価格¥1,200)

Sサイズ(20cm~22cm) / Mサイズ(23cm~25cm) / Lサイズ(25cm~27cm)

綿・アクリル・ナイロン・ポリエステル・ポリウレタン

MADE IN JAPAN



## ライナーⅢ

LINER Ⅲ

Art no. 1560-0219-XX ネイビー  
¥8,580\* (税抜価格¥7,800)

サイズ:36~46 (ヨーロッパサイズ)

MADE IN MYANMAR

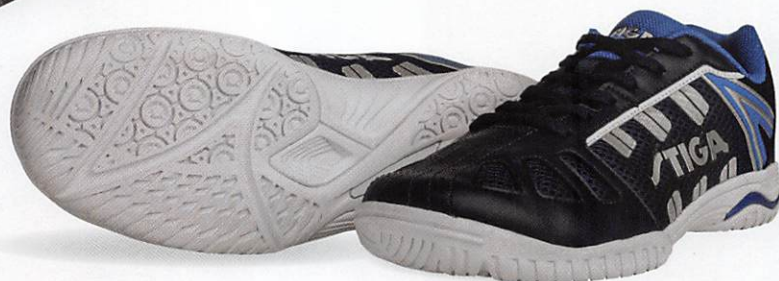
軽量でシンプル。  
俊敏性を求める選手におすすめ軽量でシンプルなデザインで俊敏性を求める選手に  
最適な一足です。シューズ袋付きです。

日本サイズ(cm)	22.0	22.5	23.5	24.5	25.0	26.0	26.5	27.0*	28.0	29.0	30.0
ヨーロッパサイズ	36	37	38	39	40	41	42	43	44	45	46

\*シューズのペロ部分、箱には、日本サイズ(JP)「27.5」と表示されておりますが、カタログの通り、実際は27.0cmとなります。

## STIGAシューズ CN-I

STIGA SHOES CN-I

生産終了製品

Art no. CS6521-XX ブルー  
CS6581-XX オレンジ  
¥7,480\* (税抜価格¥6,800)

サイズ:36~44 (ヨーロッパサイズ)

MADE IN CHINA

軽量かつ衝撃吸収に優れた一足

軽量で衝撃吸収に優れており、俊敏性を求める選手に  
最適な一足です。足元でキラリと光るデザイン。

日本サイズ(cm)	22.0	22.5	23.5	24.5	25.0	26.0	26.5	27.0	28.0
ヨーロッパサイズ	36	37	38	39	40	41	42	43	44

## ファイテンコラボソックス

PHITEN COLLABO SOCKS

生産終了製品

Art no. 1950-0908-XX ホワイト/イエロー 丸つま先タイプ  
¥2,244 (税抜価格¥2,040)Art no. 1950-1008-XX ホワイト/イエロー 5本指タイプ  
¥2,376 (税抜価格¥2,160)

Sサイズ(22~24cm) / Mサイズ(25~27cm) / Lサイズ(27~29cm)

丸つま先: ポリエステル・綿・ナイロン・その他  
5本指: 綿・ナイロン・ポリエステル・その他

MADE IN JAPAN

phiten × STIGA

動きを変える スポーツをケアする

スポーツ時に必要なフットケアと、動きのパフォーマンスを  
サポートすることにこだわって設計された機能性ソックスです。

- 横ブレ防止機能: 左右の足首のブレを抑制
- アーチリフト機能: 土踏まずのアーチを高く保ち衝撃を緩和
- 衝撃吸収: 母趾・小趾部分の生地を厚くし  
着地時の衝撃を吸収
- ムレ防止: メッシュ生地だからムレにくい
- 滑り止め加工: シューズ内でのムダな動きを防止



\*2023年3月1日からの改定価格です。





## フルラケットケース ライバル

BATCOVER RIVAL

Art no. 1421-0206-82 ピーコートブルー  
¥2,200 (税抜価格¥2,000)

サイズ:29×20×2cm

MADE IN CHINA

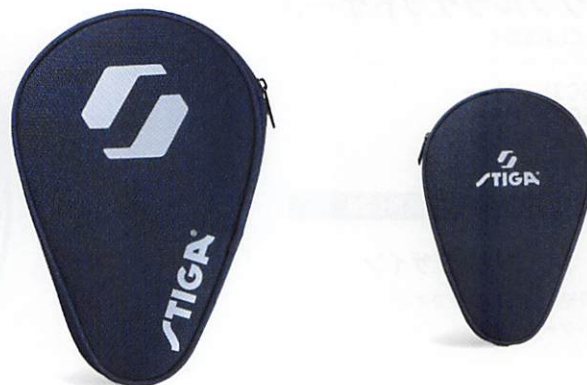
NEW  
好評発売中

## STIGAマークがポイント

ラケット1本を収納できる、スリムなラケットケース

## ダブルラケットケース ライバル

BATWALLET RIVAL

Art no. 1421-0306-81 ピーコートブルー  
¥2,860 (税抜価格¥2,600)

サイズ:30×20×7cm

MADE IN CHINA

NEW  
好評発売中

## たっぷり収納

ラケット(シェークハンド、中国式ペン)が2本収納可能。

※中板は付属しておりませんので、

特に2本収納の際は衝撃にご注意ください。

## ラケットケース ライバル JP

BATWALLET RIVAL JP

Art no. 1422-0321-81 ブラック  
1422-0371-81 ブラック/ピンク  
¥3,080 (税抜価格¥2,800)

サイズ:30×20×7cm

MADE IN CHINA

NEW  
好評発売中

## STIGAマークが、クールなデザイン

メンテナンスグッズやメモ帳、小物も入るケース。

ラケット2本収納可能。

メンテナンスグッズを収納した場合は、

ラケットの収納は1本になります。

※「STIGA クリーナー JP」と「STIGA CL スポンジ」又は「STIGA CL スポンジ II」がピッタリ収納できます。

※「STIGA CL スポンジ」「STIGA CL スポンジ II」のどちらにも対応した中板です。

## ラケットケース エッジ JP

BATWALLET EDGE JP

Art no. 1420-0377-81 ピンク  
1420-0266-81 ブルー  
1420-0111-81 ブラック  
¥2,420 (税抜価格¥2,200)

サイズ:30×20×7cm

MADE IN CHINA

生産終了製品



## グレーとカラーのコンビがオシャレ

メンテナンスグッズやメモ帳、小物も入るケースです。

ラケット2本収納可能です。

※メンテナンスグッズを収納した場合は、ラケットの収納は1本になります。

※「STIGA クリーナー JP」と「STIGA CL スポンジ」がピッタリ収納できます。

## クラシックフルラケットケース

BATCOVER CLASSIC

Art no. CP-5C31 グレー  
 CP-5C21 ブルー  
 CP-5C81 オレンジ

¥2,750<sup>※</sup> (税抜価格¥2,500)

サイズ: 29×18×3cm

MADE IN CHINA

持ちやすく、シンプルなデザイン

ラケット1本を収納できる持ち手つきの  
 スリムなラケットケースです。



## クラシックダブルラケットケース

BATWALLET DOUBLE CLASSIC

Art no. CP-5W31 グレー  
 CP-5W21 ブルー  
 CP-5W81 オレンジ

¥3,740<sup>※</sup> (税抜価格¥3,400)

サイズ: 30×20×5cm

MADE IN CHINA

たっぷり収納、シンプルなデザイン

ラケット(シェークハンド、中国式ペン)が  
 2本収納可能です。

※中板は付属しておりませんので、  
 特に2本収納した際は衝撃にご注意ください。



## クラシックフルラケットケース(日本限定バージョン)

BATCOVER CLASSIC

Art no. 1419-1970-82 ピンク

¥1,980 (税抜価格¥1,800)

日本限定

サイズ: 30×19.5×3cm

MADE IN CHINA

日本限定の鮮やかカラー!

ラケット1本を収納できるスリムなラケットケースです。



## クラシックダブルラケットケース(日本限定バージョン)

BATWALLET DOUBLE CLASSIC

Art no. 1419-1970-81 ピンク

¥2,750 (税抜価格¥2,500)

日本限定

サイズ: 30×20×6cm

MADE IN CHINA

収納たっぷり。日本限定がオシャレ!

ラケット(シェークハンド、中国式ペン)が2本収納可能です。



## アルミラケットケース ホーム

ALU BATCASE HOME

Art no. 1414-1079-34 ブラウン

¥3,850<sup>※</sup> (税抜価格¥3,500)

サイズ: 22×30×5.5cm

MADE IN CHINA

ラケットの保護に最適。タフなラケットケース

大切なラケットを衝撃から守るケース。40mmボールを3個収納可能です。



## リュックサック ライバル XL

BACKPACK RIVAL XL



Art no. 1421-0106-83 ビーコートブルー  
 ¥6,930 (税抜価格¥6,300)

- サイズ:30×50×21cm
- 容量:30L
- MADE IN CHINA

少し大きめで、使い勝手が良い

STIGAマークがポイント!  
 チェストベルト付きで肩ずれ防止、  
 両サイドにはペットボトルが収納できるポケット付き。



## バッグ ライバル

BAG RIVAL



Art no. 1421-0006-80 ビーコートブルー  
 ¥6,930 (税抜価格¥6,300)

- サイズ:54×31×29cm
- 容量:48L
- MADE IN CHINA

たっぷり入る遠征用バッグ

STIGAマークがポイント!  
 外側に小物を収納できるポケット付き。  
 遠征にも持っていけるバッグ。



・リュックサック ライバル XL ビーコート ブルー ・リュックサック ライバル ビーコート ブルー  
 実際と色調が異なります。

## リュックサック ライバル JP

BACKPACK RIVAL JP

Art no. 1422-0101-84 ブラック/ゴールド  
¥6,050 (税抜価格¥5,500)

サイズ:29×43×19cm

容量:23L

MADE IN CHINA

## ゴールドのファスナーがポイント

普段使いにぴったりの大きさで、  
両サイドにはペットボトルが  
収納できるポケット付き。

## リュックサック ライバル JP XL

BACKPACK RIVAL JP XL

Art no. 1422-0101-83 ブラック  
¥6,930 (税抜価格¥6,300)

サイズ:30×50×21cm

容量:30L

MADE IN CHINA

## オールブラックでクールなデザイン

少し大きめの、使い勝手のよいリュック。  
チェストベルト付きで肩ずれ防止、  
両サイドにはペットボトルが収納できるポケット付き。

## バッグ エッジ

BAG EDGE

生産終了製品

Art no. 1419-0002-80  
**¥4,950** (税抜価格¥4,500)

サイズ: 54×31×29cm

容量: 48L

MADE IN CHINA



### たっぷり入る、遠征用バッグ

大容量収納できるバッグです。  
 外側に小物を収納できるスペースもあり、  
 練習や大会、遠征に持って行けるバッグです。

## マルチバッグ

MALUTI BAG

Art no. 1421-0166-80 ブルー  
 1421-0211-80 ブラック  
**¥2,200\*** (税抜価格¥2,000)

サイズ: 42×53cm

100%ナイロン

MADE IN MYANMAR



### マルチに活躍する軽量バッグ

シューズを収納したり、洗濯物を入れたり、マルチに活躍します。

## ボールケース CN- I

BALL CASE CN- I

Art no. CP-55551 イエロー  
 CP-55591 ピンク  
 CP-55521 ブルー  
**¥880** (税抜価格¥800)

サイズ: 12×5×5cm

MADE IN CHINA



40mmボールを3個収納可能です。  
 ブルーのボールケースには許昕選手のサイン(プリント)入り。

## STIGA クリーナー JP

STIGA CLEANER JP

Art no. 1907-0619-00 165ml  
**¥660\*** (税抜価格¥600)

MADE IN JAPAN



卓球ラバーの汚れ、ホコリを取り除き、  
 ラバーの性能をより良い状態にキープします。  
 フロンガスは使用しておりません。

## STIGA CL スポンジ

STIGA CL SPONGE

Art no. 1907-0719-00  
**¥440\*** (税抜価格¥400)

サイズ: ケース直径 45mm

MADE IN JAPAN

STIGA クリーナー JP用のスポンジです。  
 ミニタイプです。



## STIGA CL スポンジII

STIGA CL SPONGE II

Art no. 1929-0122-01  
**¥495\*** (税抜価格¥450)

サイズ: ケース直径 62mm

MADE IN JAPAN

STIGA クリーナー JP用のスポンジです。



\* 2023年3月1日からの改定価格です。

## STIGA エッジテープ JP (起毛タイプ)

STIGA EDGE TAPE JP

Art no. 1914-0120-08 8mm×48cm  
 1914-0220-10 10mm×48cm  
 1914-0320-12 12mm×48cm

¥440\* (税抜価格¥400)

SHOP 12個入り/箱

MADE IN JAPAN

シンプルでクールなデザインの  
ラケットの側面を守るテープです。

※起毛タイプ



## STIGA ショックレス エッジテープ

STIGA SHOCKLESS EDGE TAPE

Art no. 1914-1907-10 ピンク 10mm×48cm  
 1914-1908-10 ゴールド 10mm×48cm  
 1914-1907-12 ピンク 12mm×48cm  
 1914-1908-12 ゴールド 12mm×48cm

¥715\* (税抜価格¥650)

SHOP 12個入り/箱

MADE IN JAPAN

## 三層構造

表皮層.....摩耗に強く、柔らかい。表面にはミクロの無数の孔があり、水分や空気がスムーズに移動。

スポンジ層.....ミクロの袋が無数に連なり、ボリューム感、クッション性を実現することで、衝撃吸収力をアップ。

繊維層.....極細繊維を特殊構造で組み、あらゆる方向に対して伸びとしなやかさを持たせることで、製品強度をアップ。



## エッジテープ

EDGE TAPE

生産終了製品

Art no. 9541-04 12mm×50m ¥4,950\* (税抜価格¥4,500)  
 9541-03 12mm×5m ¥1,540\* (税抜価格¥1,400)  
 9541-01 9mm×5m ¥1,540\* (税抜価格¥1,400)

MADE IN GERMANY

シンプルでクールなデザインの  
ラケットの側面を守るテープです。



## STIGA ラバー吸着シート

STIGA RUBBER PROTECTOR

Art no. 1926-2218-01  
 ¥770\* (税抜価格¥700)

サイズ: 17.5×17.5cm

SHOP 12枚/箱

MADE IN JAPAN

何度も使える、ラバーを  
保護する吸着シートです。



## DESIGNED IN SWEDEN

ラバー吸着シート

DESIGNED IN SWEDEN  
RUBBER PROTECTOR

Art no. 1926-2318-01  
 ¥770\* (税抜価格¥700)

サイズ: 17.5×17.5cm

SHOP 12枚/箱

MADE IN JAPAN

何度も使える、ラバーを  
保護する吸着シートです。



## ラバー粘着シート DNA

STICKY SHEET FOR  
RUBBER PROTECTION WITH DNA

Art no. 1914-0420-00  
 ¥330\* (税抜価格¥300)

サイズ: 17×17cm

2枚セット/袋

MADE IN JAPAN

ラバーを汚れやホコリな  
どから守り、ラバーの劣  
化などを防止する粘着保  
護シートです。



## アタッチパワーグルー

ATTACH POWER GLUE

Art no. 9929-11 100ml ¥1,980 (税抜価格¥1,800)  
 1910-0113-50 500ml ¥6,600 (税抜価格¥6,000)

MADE IN JAPAN

※ J.T.T.A.A. 日本卓球協会公認

接着力も優れつつ、残った膜も剥がしやすい  
 日本製の接着剤です。



## サーフェイザーラッカー

SURFAZER LACQUER

Art no. 1913-0117-30 30ml  
 ¥1,210 (税抜価格¥1,100)

MADE IN ROMANIA

ラバーを剥がす際に、ラケット表面を  
 守るコート剤です。



生産終了製品

## グルーアPLICケーター

GLUE APPLICATOR

Art no. 1910-0317-50 スポンジ50個入り  
 ¥1,320 (税抜価格¥1,200)

MADE IN CHINA

アタッチパワーグルーで  
 ラバーを貼る際に使用するスポンジです。



## 3スター パフォーム 40+

PERFORM 40+ 3STAR 3PCS

Art no. 1113-2110-03  
 ¥924 (税抜価格¥840)

MADE IN CHINA

※国際卓球連盟公認



## 3スター パフォーム 40+

PERFORM 40+ 3STAR 100PCS

Art no. 1113-2110-10  
 ¥27,500 (税抜価格¥25,000)

MADE IN CHINA

※国際卓球連盟公認



## トレーニングボール 40+

TRAINING 40+ 100PCS

Art no. 1110-2710-10  
 ¥8,360 (税抜価格¥7,600)

MADE IN CHINA

プレミアム クリップ  
(ネット&サポート)

PREMIUM CLIP

Art no. 6390-00  
 ¥6,050\* (税抜価格¥5,500)

MADE IN CHINA

※国際卓球連盟公認

高級感のあるネット&amp;サポートです。

プレミアムネット(ブルー)  
プレミアム クリップ用

EXTRA NET PREMIUM

Art no. 6490-00  
 ¥1,100\* (税抜価格¥1,000)

MADE IN CHINA

※国際卓球連盟公認

プレミアムクリップ用の  
 交換ネットです。



## STIGA お勧め用具

## ▶ 岸川一星 (クニヒロ卓球)



ラケット  
『インスピーラ CCF (FLA)』



ラバー  
フォア『DNAプラチナ XH 黒 MAX』  
バック『DNAプラチナ H 赤 特厚』

私がお勧めする用具は、しっかりと威力が出ますが、打球感は少し柔らかく、コントロールがしやすいのでボールが台に収まってくれます。

ブロックも相手のボールに押されないのでもやりやすく、攻守のバランスに優れた組み合わせでとても気に入っています。『DNAプラチナ』シリーズは弾みが良いため、重量調整もありバック面は特厚を使用しています。

## ▶ 大畑久 (T.O.M卓球倶楽部&amp;卓球三昧)



ラケット  
『インスピーラ CCF (STR)』



ラバー  
フォア『DNAプロ S 赤 特厚』  
バック『DNAプロ S 黒 特厚』

この組み合わせの用具は、ボールを厚くとらえて回転を掛けると弧線を描いて飛んで、薄くとらえて回転を掛けると変化するドライブになるので、打ち分けることができます。

また、台上技術(ツッツキ、ストップフリック、チキータ)がラケットの当てる場所を変えるだけでやりやすくなります。ラケットの重心が真ん中と先端の間にあるのですべての技術がやりやすいですね。

## ▶ 飯野弘義 (T.O.M卓球倶楽部&amp;卓球三昧)



ラケット  
『サイバースhapeカーボン (FLA)』



ラバー  
フォア『DNAドラングリップ 黒 MAX』  
バック『DNAプラチナ XH 赤 MAX』

『サイバースhapeカーボン』は硬くてしなる打球感で、球持ちが良くスピードも出ます。弧線も作りやすいラケットです。スイートスポットが広いので打ち損じが出ません。バック系の技術もすごく安定します。

『ドラングリップ』は粘着性テンションでありながら、かなりスピードが出ます。『DNAプラチナ XH』はシートが薄くて引掛かりが良く、弧線が出るので伸びるようなドライブが打てます。

## ▶ 伊東咲陽子 (SHIPスポーツ)



ラケット  
『サイバースhapeカーボン』



ラバー  
フォア『DNAドラングリップ 55』  
バック『DNAプラチナ H』

私の使用ラケットは球持ちが非常に良いので、ドライブ、ブロック、ツッツキがとてもやりやすいです。その中でも特にツッツキがやりやすいので愛用させて頂いています。

フォアのラバーは微粘着でラケットとの相性も良く、重たいボールも出しやすいです。

バックのラバーはスピードが欲しいので、テンションラバーを使用させて頂いています。テンションラバーなのに弧線を高く作りやすいのが特徴で台に深くボールをコントロールしやすくオススメです。



## ▶ 大出友美 (サンスポーツ)



ラケット  
「クリッパーウッド」



ラバー  
「マグニファイ LB」

ラケットのこだわりは弾みすぎないラケットを選んでます。その中でもクリッパーウッドが私のプレーに合っていると思います。

マグニファイ LBはクリッパーウッドとの相性がとても良く、コントロールがしやすく回転もかかるので思いきってプレーをすることができます。

## ▶ 加地真由子 (KRM卓球スクール)



ラバー  
「DNAプロH & DNAプロM」

ラバーの厚さ、硬さの幅もありDNAプロは中級者から上級者にオススメです。

どのラケットにも相性は良く、プレースタイルによって硬度の使い易さは多少異なりますが、フォア硬め、バックは少し柔らかめが1番オススメです！

私が用具は選びで重要視しているのは、操作性です。具体的には回転の調整しやすさ、コントロールと弾みのバランスです。この組み合わせは私の中で、自分の思い描いたボールが出せるラケット、ラバーです。

フォア側では攻撃面の威力も出てカットの変化量も調整できます。またバック側は抜群の守備力を発揮できるので安心してプレーが出来ます。

ラケットにもこだわりがあり、インナーにカーボンを入れる事でカットの時はそこまで弾まず、強く打つ時はカーボンの力を使い威力が出る設計になっています。

グリップの種類も SHCという短いストレートグリップを使用していますが、ラケットの先端が回り易く回転がかけやすいです。

選手に合ったグリップを選べると思います。

## ▶ 塩野真人 (スティガ・スポーツ・ジャパン)



ラケット  
「ディフェンシブプロ SHC」



ラバー  
「DNAドラゴングリップ55」  
「パーティカル20特薄」



シンメトリーは日本製表ソフトラバーで縦目になります。縦目なのに回転が掛けやすく、裏ソフトラバーから表ソフトラバーに変更したいと思っている方にはオススメです。ラバーは扱いやすく縦目の特性でもあるナックルボールが出るクセのあるラバーにも変化します。是非お試しください。

## ▶ 吉岡秀幸 (スティガ・スポーツ・ジャパン)



ラバー  
「シンメトリー」





守備重視ならば『バーティカル』  
変化で勝負するならば『ホリゾンタル』  
目指すカットプレーから選択してほしい。

#### 塩野真人が語る『バーティカル』&『ホリゾンタル』

スティガに入社して、カットマン目線に立って粒高ラバーの開発に着手しました。最初に発売を考えたのは『バーティカル』です。その理由はボールが変わったことで、以前のような粒高ラバーのぶつ切りカットでの得点ケースが減り、それならば相手の強打をより抑えることができる粒高ラバーが必要だと考えたためです。『バーティカル』は粒配列を縦目にするすることで、カットの安定性を高くすることが可能です。カットでしっかり粘り、甘いボールをフォアハンドで攻撃していくタイプに向いています。

一方で、粒が横目の『ホリゾンタル』はカットの変化が付けやすく、変化カットで相手を惑わすスタイルのカットマンに向いています。スポンジを硬くするとやや扱いが難しくなりますが、変化幅はアップします。

スティガの粒高ラバーは、守備を重視ならば『バーティカル』、変化で勝負するならば『ホリゾンタル』という2つの選択肢があります。

#### オープン大会で対戦する 様々なタイプとレベルのボールに 『バーティカル 20』は対応してくれる

#### さていお（佐藤佑樹）が語る『バーティカル 20』

スティガの粒高ラバーの全種類を試してみて、自分のプレースタイルに最も合ったのが『バーティカル 20』でした。僕は塩野さんのように日本のトップや世界で戦う選手ではなく、全国大会を目指し、普段は各地のオープン大会に出場するレベルです。

そういう大会には様々なレベルの選手が出場しているので、強いボールだけではなく、緩いボールやクセのある球も打たれます。そういったボールに対して、安心してカットできるのが『バーティカル 20』で、ツツキがやりやすい点も満足しています。

打球感がやや硬めの『ディフェンシブ プロ』に柔らかいスポンジの『バーティカル 20』を貼ることで、インパクト時の粒の倒れ方がクリアになり、それも気に入っているポイントです。



## 粒高ラバー

パーティカル、ホリゾンタルの粒形状は最大限に倒れやすい設計で、変化がつけやすい。  
パーティカルは直線的に相手のコートに突き刺さり、ホリゾンタルは弧線を描くラバー。

「20」はスポンジ硬度を表し、軟らかいスポンジでコントロール性に特化/「55」はスポンジ硬度を表し、硬いスポンジで変化をつけることに特化

総合力  
◎

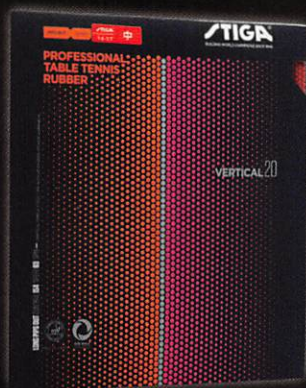

## パーティカル 20

VERTICAL 20  
粒高ラバー (縦目)

Art no.1710-2005-XX **RED**  
Art no.1710-2001-XX **BLACK**  
中 (17), 薄 (13), 特薄 (06)

¥4,290\* (税抜価格¥3,900)

スポンジ硬度 20±3

MADE IN JAPAN

## パーティカル 20

粒の目を縦目にする事で抑えやすさ、攻撃時の打ちやすさに特化し、粒高を初めて使う選手におすすめのラバー。セルロイドボールからプラスチックボールに変わり、ボールの弾道を抑えることが必要になった時代に合った粒高。前陣で安定を求める選手や、とにかく粘り強くプレーをするカットマンに最適。

パーティカル 20・55 OX ..... 縦目の粒形状により、相手のドライブの抑えやすさ、攻撃時の打ちやすさに優れた一枚ラバー。相手のドライブを低く抑えて、攻撃につなげる選手に。

## パーティカル 20 OX

VERTICAL 20 OX  
粒高ラバー (縦目)

Art no.1710-2005-01 **RED**  
Art no.1710-2001-01 **BLACK**

¥4,070\* (税抜価格¥3,700)

MADE IN JAPAN

変化&攻撃  
前陣にも

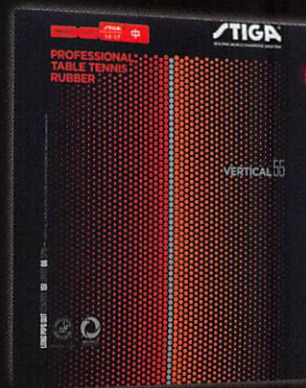

## パーティカル 55

VERTICAL 55  
粒高ラバー (縦目)

Art no.1710-5505-XX **RED**  
Art no.1710-5501-XX **BLACK**  
中 (17), 薄 (13), 特薄 (06)

¥4,290\* (税抜価格¥3,900)

スポンジ硬度 55±3

MADE IN JAPAN

## パーティカル 55

硬めのスポンジと縦目の粒を合わせたことにより、変化+安定+抑えを持ち合わせたラバー。さらに弾きやすく攻撃時の威力も兼ね備えたパーティカル55は、粒高の良さを最大限に引き出す可能性を秘めた魅力あるラバー。相手コートに突き刺さるカット、揺れるブッシュ、攻撃時の威力、ツツキの安定性を是非ご体感あれ。

※「20 OX」と「55 OX」の性能は同一です。

## パーティカル 55 OX

VERTICAL 55 OX  
粒高ラバー (縦目)

Art no.1710-5505-01 **RED**  
Art no.1710-5501-01 **BLACK**

¥4,070\* (税抜価格¥3,700)

MADE IN JAPAN

ツツキ台上No.1



## ホリゾンタル 20

HORIZONTAL 20  
粒高ラバー (横目)

Art no.1711-2005-XX **RED**  
Art no.1711-2001-XX **BLACK**  
中 (17), 薄 (13), 特薄 (06)

¥4,290\* (税抜価格¥3,900)

スポンジ硬度 20±3

MADE IN JAPAN

## ホリゾンタル 20

軟らかめのスポンジでコントロールもしやすく、粒の目は横目で、変化も出しやすい。とても扱いやすく、スイングスピードを上げてコントロールができ、切れ味もアップする。台上技術もやりやすく、ツツキの安定感は抜群。かつ自分自身で変化も出せる総合力に優れたラバー。

ホリゾンタル 20・55 OX ..... 横目の粒形状により、揺れるようなブッシュ、ブロックが魅力の一枚ラバー。相手のドライブの回転を利用し、変化で点を取る選手に。

ブツ切れカット



## ホリゾンタル 55

HORIZONTAL 55  
粒高ラバー (横目)

Art no.1711-5505-XX **RED**  
Art no.1711-5501-XX **BLACK**  
中 (17), 薄 (13), 特薄 (06)

¥4,290\* (税抜価格¥3,900)

スポンジ硬度 55±3

MADE IN JAPAN

## ホリゾンタル 55

硬めのスポンジを使用したことで、相手のボールの威力に押されることがなく、横目の特徴である粒高の変化を最大限に発揮し、対戦選手を惑わすことに特化したラバー。ナックルのツツキ、揺れるブッシュ、相手が持ち上がらないほどのカットを出すことを可能としたラバー。

※「20 OX」と「55 OX」の性能は同一です。

## ホリゾンタル 55 OX

HORIZONTAL 55 OX  
粒高ラバー (横目)

Art no.1711-5505-01 **RED**  
Art no.1711-5501-01 **BLACK**

¥4,070\* (税抜価格¥3,700)

MADE IN JAPAN

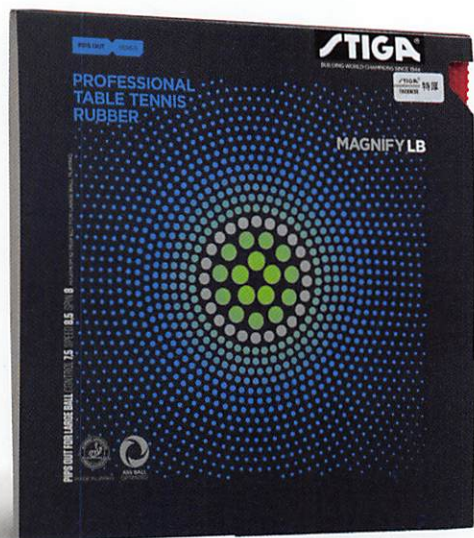

## マグニファイ LB

MAGNIFY LB  
ラージボール用表ソフト

Art no.1713-0105-XX RED  
Art no.1713-0201-XX BLACK  
特厚(22), 厚(20), 中厚(18), 中(16)

¥5,280 (税抜価格¥4,800)

コントロール 7.5 スピード 8.5 スピン 8

スポンジ硬度 33±3 MADE IN JAPAN

### ラージ用テンションラバー

テンションを強くかけ、独自の技術によりラージボールプレーヤーに求められるスピード、スピン共にハイレベルに実現したラージボールラバー。

ラージボール用

ディフェンシブ クラシック &  
マグニファイ LB (両面) 使用

ラバー自体は若干硬めの打球感で、しっかり打った時の威力が抜群です。また、回転もかけやすいラバーです。



## サイバーシェイプカーボン

CYBERSHAPE CARBON

Art no. 1602-0201-XX  
¥30,800 (税抜価格¥28,000)  
FLA(35), STR(37), PEN(65)



スピード 145 木材5枚+カーボン2枚(インナー) 板厚(mm) 6.3± 平均重量(g) 85±5 MADE IN SWEDEN

こだわり抜いた形状

詳細は5ページを参照ください。

ラージボール  
おすすめ  
ラケット

## ディフェンシブ クラシック

DEFENSIVE CLASSIC

Art no.1015-XX  
¥10,450 (税抜価格¥9,500)  
FLA(35), STR(37), SHC(27)



SHC搭載製品

スピード 61 木材5枚 板厚(mm) 5.1± 平均重量(g) 80±5 MADE IN SWEDEN

コントロール性能に優れ、安定感抜群

詳細は14ページを参照ください。

## サイバーシェイプ ウッド

CYBERSHAPE WOOD

Art no.1602-0801-XX  
¥19,800 (税抜価格¥18,000)  
FLA(35), STR(37), PEN(65)



スピード 78 木材5枚 板厚(mm) 6.0± 平均重量(g) 83±5 MADE IN SWEDEN

初~上級の選手や指導者へ

詳細は5ページを参照ください。

## インスピーラ CCF

INSPIRA CCF

Art no.1602-0101-XX  
¥30,800\* (税抜価格¥28,000)  
FLA(35), STR(37), PEN(65)



スピード 144 木材5枚+カーボン2枚(インナー) 板厚(mm) 6.3± 平均重量(g) 88±5 MADE IN SWEDEN

硬すぎない打球感のカーボンラケット

詳細は8ページを参照ください。

## クリッパーウッド

CLIPPER WOOD

Art no.1020-XX  
¥14,850 (税抜価格¥13,500)  
FLA(35), STR(37), PEN(65)



スピード 101 木材7枚 板厚(mm) 6.5± 平均重量(g) 92±5 MADE IN SWEDEN

これぞ7枚合板の決定版。  
ドライブ、スマッシュ、何でも◎

詳細は11ページを参照ください。

## アステリア S

ASTERIA S  
テンション系裏ソフトArt no.1713-0405-XX RED  
Art no.1713-0501-XX BLACK特厚 (21), 厚 (19), 中厚 (17),  
中 (15)

¥4,180 (税抜価格¥3,800)

日本限定

コントロール 90

スピード 140

スピン 127

BUILT-IN SPEED GLUE EFFECT

TRANS TENSION SPONGE

LONG TRAJECTORY

TENSION RUBBER

スポンジ硬度 40±3

MADE IN JAPAN

コントロール性能に優れ、ほど良い球離れで、打球時には素晴らしい音が出る。驚異的な感覚の良さと扱いやすさを重視した日本製ラバー。

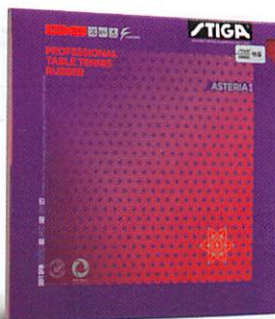

## キャリブラ LT サウンド

CALIBRA LT SOUND  
テンション系裏ソフトArt no.9827-XX RED  
Art no.9828-XX BLACK

特厚 (23), 厚 (20), 中厚 (18)

¥5,280 (税抜価格¥4,800)

コントロール 89

スピード 135

スピン 125

BUILT-IN SPEED GLUE EFFECT

TRANS TENSION SPONGE

LONG TRAJECTORY

TENSION RUBBER

スポンジ硬度 40±3

MADE IN JAPAN

打球感と打球音が快適。打球時の快適さは抜群。

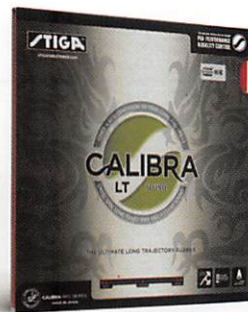

## メンド

MENDO  
裏ソフトArt no.9804-XX RED  
Art no.9805-XX BLACK

特厚 (23), 厚 (20), 中厚 (18), 中 (15)

¥2,750 (税抜価格¥2,500)

コントロール 125

スピード 108

スピン 122

スポンジ硬度 47±3

MADE IN JAPAN

昔ながらのクラシックラバー。



## チョップ&amp;ドライブ

CHOP & DRIVE  
微粘着裏ソフトArt no.9819-XX RED  
Art no.9820-XX BLACK

厚 (20), 中厚 (18), 中 (15)

¥3,190 (税抜価格¥2,900)

コントロール 143

スピード 82

スピン 125

スポンジ硬度 47±3

MADE IN JAPAN

微粘着のトップシートで、安定した回転とコントロールのバランスが取れたラバー。

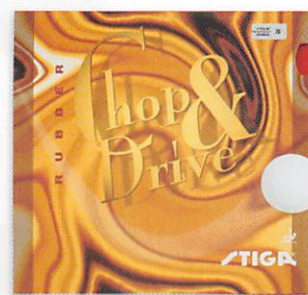

## シンメトリー

SYMMETRY  
テンション系表ソフトArt no.1709-1805-XX RED  
Art no.1709-1801-XX BLACK特厚 (22), 厚 (20), 中厚 (18),  
中 (16)

¥4,620 (税抜価格¥4,200)

コントロール 115

スピード 120

スピン 115

スポンジ硬度 39±3

MADE IN JAPAN

新しい粒形状の日本製表ラバー

日本製テンション系表ソフトラバー。攻撃時にはほど良いスピードと強い回転力を実現し、新しい粒形状でブロックがやりやすいラバー。



## クリッパ

CLIPPA  
表ソフトArt no.9808-XX RED  
Art no.9809-XX BLACK

厚 (20), 中厚 (18), 中 (15)

¥3,300 (税抜価格¥3,000)

コントロール 126

スピード 107

スピン 110

スポンジ硬度 45±3

MADE IN JAPAN

トップ選手が愛用した表ソフトの決定版

ロングセラーラバー。元世界チャンピオン、元金メダリストの劉国梁 (中国) が使用していた表ソフトラバー。表ソフトでドライブからスマッシュ攻撃を得意とする選手におすすめ。



生産終了製品

BUILT-IN SPEED GLUE EFFECT  
最大限にパワーを発揮することができる。TRANS TENSION SPONGE  
独自のテンション加工テクノロジー。LONG TRAJECTORY  
長い弧線を描くことができるように開発されたラバー。OCS  
プラスチックボールに対応するために開発された最新の技術。スポンジによる反発が強くなるシステム。TENSION RUBBER  
テンションを強くかけたラバー。

●ラバーはすべて国際卓球連盟公認です。

## M A N T R A S E R I E S

マントラ シリーズ



## マントラ H

MANTRA H  
テンション系裏ソフトArt no.1708-1705-XX RED  
Art no.1708-1701-XX BLACK

特厚 (21), 厚 (19), 中厚 (17)

¥4,950\* (税抜価格¥4,500)



コントロール 77 スピード 156 スピン 132

スポンジ硬度 52±3 MADE IN JAPAN

球離れが早く、ピッチの早いラリーを好む選手に。



## マントラ M

MANTRA M  
テンション系裏ソフトArt no.1708-1605-XX RED  
Art no.1708-1601-XX BLACK

特厚 (21), 厚 (19), 中厚 (17)

¥4,950\* (税抜価格¥4,500)



コントロール 77 スピード 155 スピン 132

スポンジ硬度 45±3 MADE IN JAPAN

回転と球離れの良さのバランスが取れたラバー。  
ドライブのラリーを好む選手に。

## マントラ S

MANTRA S  
テンション系裏ソフトArt no.1708-1505-XX RED  
Art no.1708-1501-XX BLACK

特厚 (21), 厚 (19), 中厚 (17)

¥4,950\* (税抜価格¥4,500)



コントロール 84 スピード 146 スピン 132

スポンジ硬度 44±3 MADE IN JAPAN

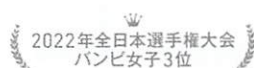
ボールをつかむ感覚と適度な球離れの早さ。  
安定したラリーを好む選手に。

## マントラ S

MANTRA S  
テンション系裏ソフトArt no.1708-1505-XX RED  
Art no.1708-1501-XX BLACK

特厚 (21), 厚 (19), 中厚 (17)

¥4,950\* (税抜価格¥4,500)



コントロール 84 スピード 146 スピン 132

スポンジ硬度 44±3 MADE IN JAPAN

ボールをつかむ感覚と適度な球離れの早さ。  
安定したラリーを好む選手に。

## 2023年夏頃発売予定



## マントラ プロ XH

MANTRA PRO XH  
テンション系裏ソフトArt no.1712-1605-21 RED  
Art no.1712-1601-21 BLACK

特厚(21)のみ

¥5,940 (税抜価格¥5,400)



コントロール 78 スピード 156 スピン 135

スポンジ硬度 53±3 MADE IN JAPAN

53°のスポンジを搭載した、ハイスピードラバーです。  
とても球離れが早く、前陣で弾く攻撃的選手に適しています。  
OCSテクノロジーにより、ラリー中でも安定した弾きの良さを提供します。  
中国選手とのコラボレーションで開発されました。



## マントラ プロ H

MANTRA PRO H  
テンション系裏ソフトArt no.1712-1505-XX RED  
Art no.1712-1501-XX BLACK

特厚(21)、厚(19)

¥5,940 (税抜価格¥5,400)



コントロール 80 スピード 152 スピン 135

スポンジ硬度 50±3 MADE IN JAPAN

50°のスポンジを搭載し、弾きの良さと適度なコントロール性能のバランスが取れています。  
弾きが良く、前陣からのスピードとコース取りで先手を取っていく選手に適しています。  
OCSテクノロジーにより、ラリー中でも安定した弾きの良さを提供します。  
中国選手とのコラボレーションで開発されました。

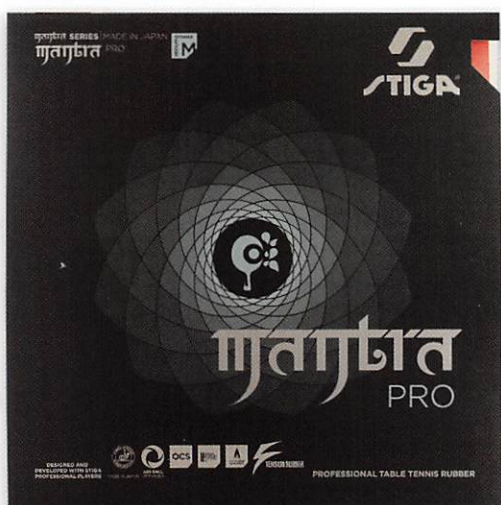

## マントラ プロ M

MANTRA PRO M  
テンション系裏ソフトArt no.1712-1405-XX RED  
Art no.1712-1401-XX BLACK  
Art no.1712-1407-XX PINK

特厚(21)、厚(19)、中厚(17)

¥5,940 (税抜価格¥5,400)











コントロール 82 スピード 148 スピン 135

スポンジ硬度 47±3 MADE IN JAPAN

47°のスポンジを搭載し、適度な弾きとコントロールのバランスが良いラバーです。  
球離れの早さとコントロール性能のバランスが良いので、  
ブロックやスマッシュを正確に入れたい選手に適しています。  
OCSテクノロジーにより、ラリー中でも安定した弾きの良さを提供します。  
中国選手とのコラボレーションで開発されました。

# DNAシリーズ

		スピード	スピン	コントロール	スポンジ硬度(基準)
<b>DNA</b> プラチナ PLATINUM XH		168	140	72	52.5°
<b>DNA</b> プラチナ PLATINUM H		164	140	74	50.0°
<b>DNA</b> プラチナ PLATINUM M		160	140	76	47.5°
<b>DNA</b> プラチナ PLATINUM S		156	140	78	42.5°
<b>DNA</b> プロ PRO H		160	134	76	50.0°
<b>DNA</b> プロ PRO M		156	134	78	47.5°
<b>DNA</b> プロ PRO S		152	134	80	42.5°
<b>DNA</b> フューチャー FUTURE M		115	124	124	47.5°
<b>DNA</b> ドラゴン グリップ DRAGON GRIP		132	146	80	55.0°



# 世界2位のモーレゴードも使用する 『DNAシリーズ』の性能と特長を紹介

## DNA プラチナ

ドライブ等攻撃時の飛距離が出やすく、相手コート  
の深いところを攻めることができる高性能ラ  
バー/グリップ力が高く、回転をかけながら弾み  
を求めるプレイヤーにお勧め/スピードが出しや  
すく、非常に攻撃的なラバーで、相手を圧倒した  
い選手にお勧めの超高性能ラバー

## DNA プロ

ラケットの性能を十分に発揮することを考えたラ  
バー/しっかりボールを持つ感覚があるラバーで、  
掴んで飛ばすイメージで弧線を描きやすい/コン  
トロール性能と弾み、回転のかけやすさの balan  
スが、中・上級者に最適

## DNA フェューチャー M

適度な弾みでコントロール性が非常に良い/強い  
トップシートを使用することで回転がかけやすい  
/卓球を始める上でフォームをしっかり身につけ  
たい選手にお勧め/テンション系ラバー(DNAプ  
ロシリーズ)に移行しやすいラバー

## DNA ドラゴン グリップ

粘着性トップシートを使用することでサービス・  
レシーブ・ドライブ・カウンター等の回転系技術  
が非常にやりやすい/台上系の技術もやりやすく、  
繊細なプレーから攻撃に繋げられる/相手の回転  
量に負けない回転をかけられる/相手に脅威を与  
えられる伸びるドライブがやりやすい/回転量+  
弾みの両立を重要視する選手にお勧めのラバー

## 『DNAシリーズ』弧線の特長

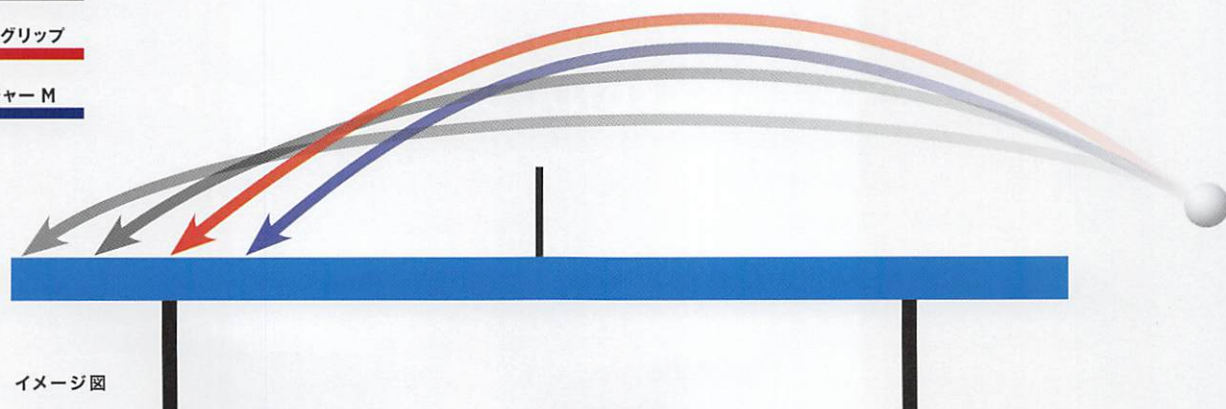
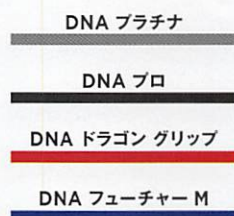

イメージ図

繊細な技術から攻撃に繋げていく  
プレーにマッチした理想的なラバー



上江洲光志選手使用



DNA DRAGON GRIP



KOJI UEZU

DNA DRAGON GRIP

KOJI UEZU 上江洲光志 — Member Of STIGA —

上江洲光志が語る『DNA DRAGON GRIP』

『DNA DRAGON GRIP』は抜群のグリップ力によって回転がかけやすく、サービス、レシーブやストップなどの台上技術において、力を入れないでも自然にできます。とても扱いやすいラバーだと感じています。また、私のプレーで大切な技術であるカウンター攻撃をする際に、相手の回転に負けることがないので、安心して打つことができます。

ドライブを打った時のボールの伸びの良さもこのラバーの特長で、相手に脅威を与えられている感触があります。繊細な技術から攻撃に繋げていくプレーにマッチした理想的なラバーで、とても気に入っています。

# DNA DRAGON GRIP

## 驚くべき回転力 DNA シリーズ初の粘着性テンションラバー

DNA ドラゴン グリップは、DNA シリーズで初となる粘着性テンションラバー。

新開発の「Cタッチ・テンゾー」テクノロジーによって、独自の性能を備えた全く新しいタイプのラバー。粘着性のあるトップシートの素晴らしいグリップ力と、新しいスポンジテクノロジーの搭載により、強い回転を伴った長く高い弧線を描く。



### Cタッチ・テンゾー (C·TOUCH TENSOR) テクノロジー

粘着性トップシートは、サーブやレシーブ等で、並外れたグリップ力とハイレベルのコントロールを提供。新しく搭載したスポンジは、AI(人工知能)とトッププレーヤーからの助言を基に開発された。データをデジタル分析することにより、素材の重要な特性を特定し、粘着性トップシートによる強い回転量と高いコントロール性能に、新スポンジによる威力のあるスピードを共存させた。

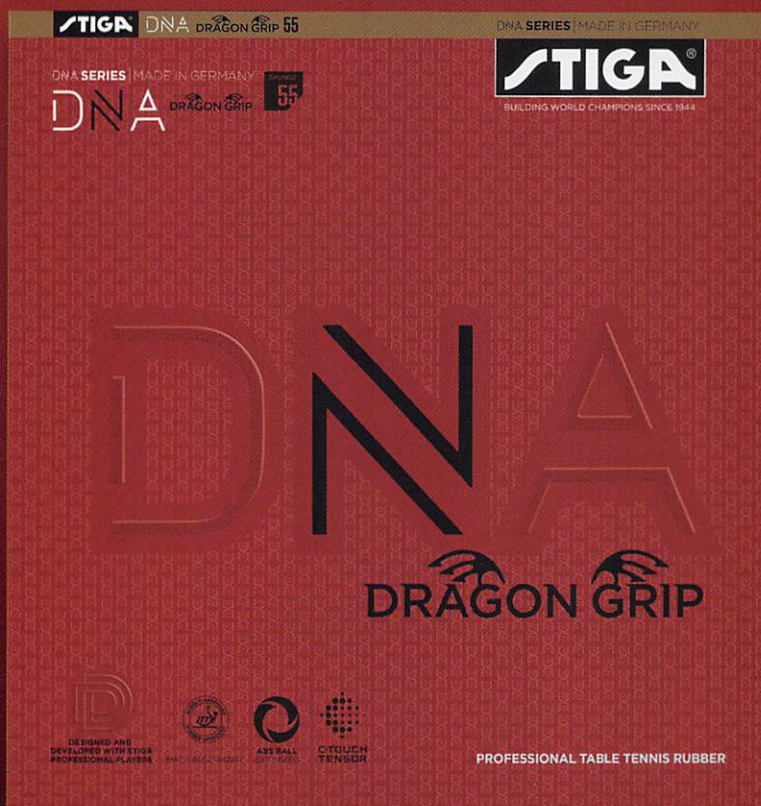

上江洲光志  
選手使用

## ドラゴン グリップ DNA DRAGON GRIP <55°>

Art no.1712-0905-23 **RED**    コントロール 80    スピード 132    スピン 146  
Art no.1712-0901-23 **BLACK**    スポンジ硬度(基準) 55°    MADE IN GERMANY

MAX(2.3)のみ

¥7,810\* (税抜価格¥7,100) ※2023年3月1日からの改定価格です。

### 強い回転と長く高い弧線を描く、DNA シリーズ初の粘着性テンションラバー

粘着性トップシートにより、サーブやレシーブ等で並外れたグリップ力とハイレベルのコントロールを提供します。非常に硬い55°の新スポンジ搭載により球離れが良く、粘着性ラバーでは難しかったハイスピードを実現しました。DNAドラゴン グリップは強い回転量と高いコントロール性能、威力のあるスピードを提供します。

※粘着度は、微粘着です。

# DNA FUTURE

## 未来のチャンピオンのための コントロールとグリップ力に重点をおいたラバー

DNA フューチャーは、中国の卓球アカデミーとともに、コントロールとグリップ力に重点を置いて開発されたドイツ製裏ソフト。スポンジ硬度(基準)47.5°のミディアムスポンジを搭載し、基本打法や回転のかけ方などを身につけていきたい選手のポテンシャルをあげるラバーだ。



### フューチャー DNA FUTURE M

Art no.1712-0805-XX **RED**  
Art no.1712-0801-XX **BLACK**

厚(19)、中厚(17)

¥4,180 ※ (税抜価格¥3,800)

コントロール 124 スピード 115 スピン 124  
スポンジ硬度(基準) 47.5° MADE IN GERMANY



性能、価格、そして耐久性の良さ  
『DNA FUTURE M』は  
初心者の基礎作りに適したラバーですね

大森隆弘が語る『DNA FUTURE M』

初心者へのラバー選びのアドバイスとしては、性能、価格、そして耐久性の3つが大きなポイントになると思っています。

『DNA FUTURE M』は、初心者にとって十分な弾みがありながら、飛びすぎることなく、しっかりと回転がかかるので、基礎作りに適したラバーです。お財布に優しい価格も良いですね。そして、私をもっとも勧めたい部分が「耐久性の良さ」です。それらを踏まえるとコストパフォーマンスの高いラバーですね。

『DNA FUTURE M』で基礎ができたなら、『DNA PRO S』や『DNA PRO M』にステップアップしていくと良いでしょう。

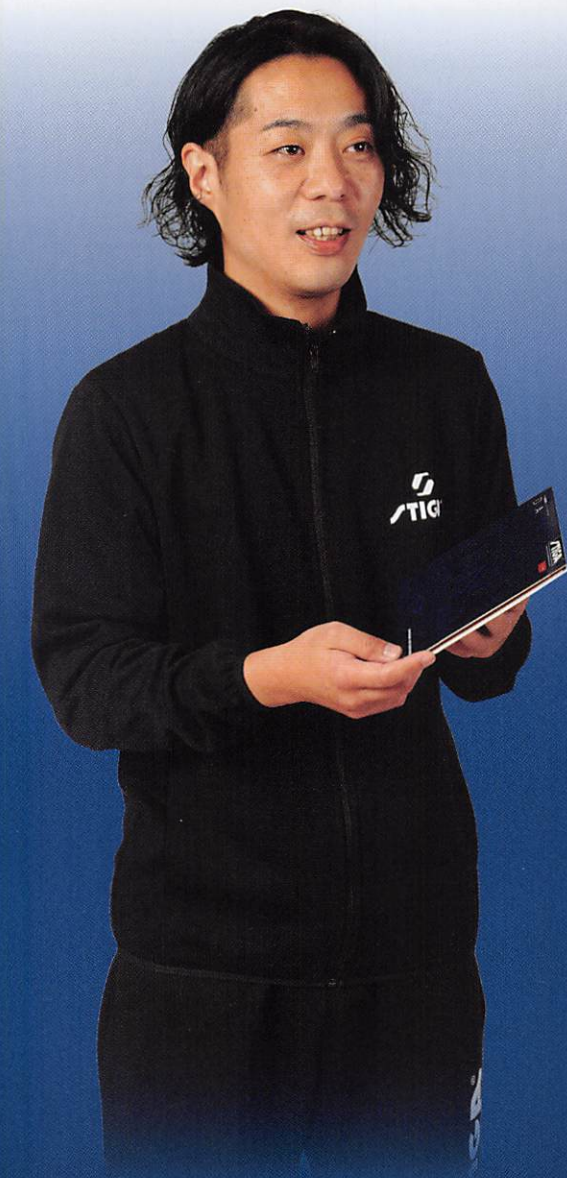

ただ弾むだけ、  
回転がかかるだけではいけない  
正しく技術を身につけるために  
『DNA FUTURE M』を勧めます

中澤鋭が語る『DNA FUTURE M』

私が卓球をしてきた中国の教えとして、初心者のラバーに求めるものは『弾みと回転のバランスの良さ』です。ただ弾むだけではだめで、回転がかかるだけでも良くない。両方の性能がバランス良く備わっているラバーを使うことで、正しく技術を身につけることができます。

『DNA FUTURE M』は、初心者が最初に選ぶ1枚と考えた時に、弾みと回転の両方が高いレベルで備わっているラバーなのでお勧めします。

中国ではレベルが上がるにつれて、スポンジの硬いラバーに変えていきます。まずは『DNA FUTURE M』からスタートして、徐々に硬いラバーにトライしてみてください。



# DNA PRO

## 力強さとグリップ力に重点をおいたハイパフォーマンスなラバー

DNA プロは、スウェーデンナショナルチームと中国ナショナルチームのメンバーとともに開発され、現代のプレースタイルに適した形で作られた。

DNA プロの力強さ、心地良い打球感が生み出すハイパフォーマンスな性能を体感してほしい。

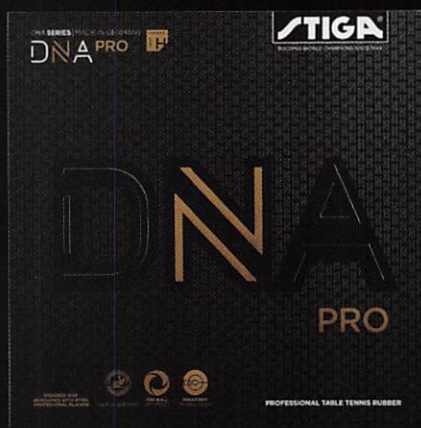

### プロ DNA PRO H

Art no.1712-0305-XX **RED**  
Art no.1712-0301-XX **BLACK**

特厚(21)、厚(19)

¥7,590※(税抜価格¥6,900)

コントロール 76 スピード 160 スピン 134  
スポンジ硬度(基準) 50.0° MADE IN GERMANY



ハードスポンジを搭載。

スピードとボールの重さで勝負!

スポンジ硬度(基準)50°のハードスポンジを搭載することにより、力強いボールを出すことができる。

打球のスピード、ボールの重さで勝負する選手へお勧め。

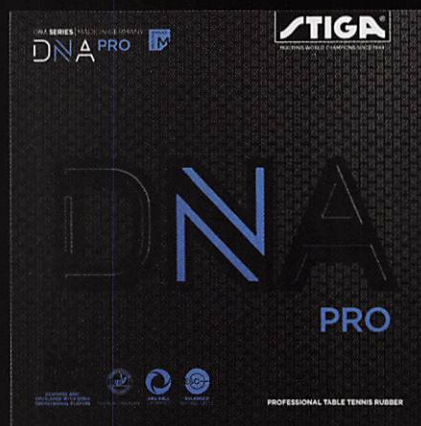

### プロ DNA PRO M

Art no.1712-0205-XX **RED**  
Art no.1712-0201-XX **BLACK**

特厚(21)、厚(19)

¥7,590※(税抜価格¥6,900)

コントロール 78 スピード 156 スピン 134  
スポンジ硬度(基準) 47.5° MADE IN GERMANY



バランスの良さはバツグン。

ラリー主体の選手にお勧め!

スポンジ硬度(基準)47.5°のミディアムスポンジを搭載することにより、ボールをつかむ感覚と弾みのバランスがとれたラバーとなっている。

回転力のあるボールでコース取りをしながら、ラリーをしていく選手へお勧め。

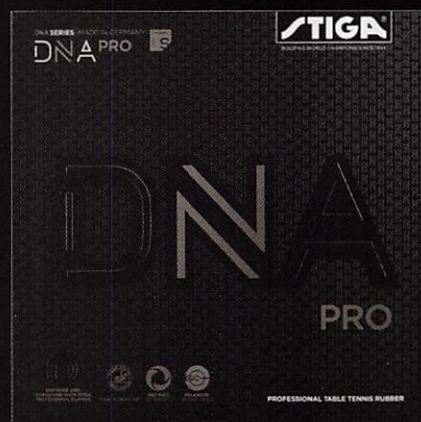

### プロ DNA PRO S

Art no.1712-0105-XX **RED**  
Art no.1712-0101-XX **BLACK**

特厚(21)、厚(19)

¥7,590※(税抜価格¥6,900)

コントロール 80 スピード 152 スピン 134  
スポンジ硬度(基準) 42.5° MADE IN GERMANY



コントロール性能に優れたラバー。

高い打球音が心地良い!

スポンジ硬度(基準)42.5°のソフトスポンジを搭載することにより、ボールをつかむ時間が増し、コントロール性能に優れている。また、高い打球音も感じることができる。

前陣でのブロックやコース取り中心にプレーする選手へお勧め。

## A RUBBER FOR A POWERFUL, MODERN PLAYING STYLE.

DNA プロは、独自の粒形状を搭載し、力強さとグリップ力に重点をおいた、  
現代の攻撃的なプレースタイルに適したドイツ製ラバー。  
トップシートの天然ゴムと合成ゴムの絶妙な配合によって、グリップ力と耐久性を強化した。

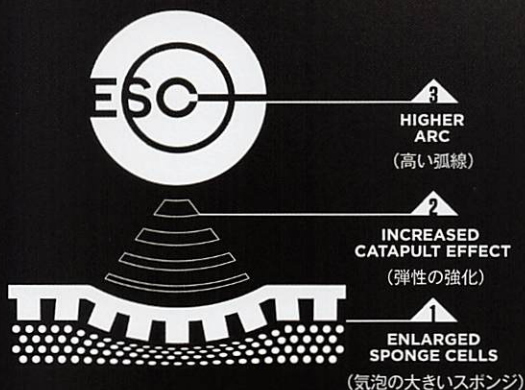

### ESC テクノロジー (Enlarged Sponge Cells)

大きな気泡を持つスポンジにより、弾性が強化され、それによってトップスピンに対して高い弧線を描いてくれる。  
また、ラケットとラバーの相性の強化にもつながり、心地良い打球感と打球音も併せ持っている。

トップ選手の質の高いボールにも打ち負けない。  
攻撃、守備と非常にバランスの良いラバーです



上江洲光志選手使用



DNA プラチナ XH



KOJI UEZU

DNA PLATINUM XH

KOJI UEZU 上江洲光志 Member Of STIGA

### 上江洲光志が語る『DNA PLATINUM XH』

『DNA プラチナ XH』はトップ選手の質の高いボールに対しても打ち負けることがなく、しっかりとボールをつかんで威力のあるボールで返すことができます。私はバック面に使っていますが、相手のドライブをカウンター、ブロックとも非常にやりやすいと感じています。攻撃、守備とも非常にバランスの良いラバーですね。

また、『DNA プラチナ XH』は『サイバーシェイプ カーボン』とも相性が良く、ラケットのスイートスポットの広さもあって、ブロック技術がとても向上しました。



ラバーを変えてボールの威力が増しましたが、同時にコントロール性能も良くなりました



永尾堯子選手使用



DNA プラチナ XH



# TAKAKO NAGAO

## DNA PLATINUM H

TAKAKO NAGAO 永尾堯子 サンリツ

### 永尾堯子が語る『DNA PLATINUM XH』

私はバック面に『DNA プラチナ H』を使用していましたが、より弾む『DNA プラチナ XH』に変更しました。『DNA プラチナ』シリーズはスピードと回転のバランスが良く、とても使いやすいラバーになっていますが、弾みの高い『DNA プラチナ XH』に変えたことで、台から距離を取った位置からのボールに威力が増し、コントロール性能も良くなりました。弾性の高いラバーですが、しっかりとボールをつかむので台上の細かいプレーもやりやすいです。



プラチナ  
**DNA PLATINUM XH**

Art no.1712-0705-23 **RED**  
Art no.1712-0701-23 **BLACK**

MAX(2.3)のみ  
¥9,020<sup>※</sup> (税抜価格¥8,200)

コントロール 72 スピード 168 スピン 140  
スポンジ硬度(基準) 52.5° **MADE IN GERMANY**



可能な限り最速のラバーを探しているなら52.5°  
の硬度が理想的

エクストラハードスポンジは、可能な限り最速のスピードを  
求める選手のために開発されました。相手に脅威を与える  
ための威力あるスピードとパワーを提供します。



プラチナ  
**DNA PLATINUM H**

Art no.1712-0605-XX **RED**  
Art no.1712-0601-XX **BLACK**

MAX(2.3)、特厚(2.1)  
¥9,020<sup>※</sup> (税抜価格¥8,200)

コントロール 74 スピード 164 スピン 140  
スポンジ硬度(基準) 50.0° **MADE IN GERMANY**

威力のある効果的なボール(決定球)を  
出すためのスピードとパワーを提供

硬めの硬度のスポンジは適切なラケットと組み合わせる  
ことにより、決定球を打つためのスピードとパワーを  
提供します。



プラチナ  
**DNA PLATINUM M**

Art no.1712-0505-XX **RED**  
Art no.1712-0501-XX **BLACK**

MAX(2.3)、特厚(2.1)  
¥9,020<sup>※</sup> (税抜価格¥8,200)

コントロール 76 スピード 160 スピン 140  
スポンジ硬度(基準) 47.5° **MADE IN GERMANY**



コントロールとスピードの  
バランスが良いラバー

中間硬度のスポンジがコントロールとスピードの完璧なバラ  
ンスを提供。三球目攻撃までで決めることもでき、コント  
ロールを失うことなく、強い回転力でプレーできます。



プラチナ  
**DNA PLATINUM S**

Art no.1712-0405-XX **RED**  
Art no.1712-0401-XX **BLACK**

MAX(2.3)、特厚(2.1)  
¥9,020<sup>※</sup> (税抜価格¥8,200)

コントロール 78 スピード 156 スピン 140  
スポンジ硬度(基準) 42.5° **MADE IN GERMANY**

感覚の良さとボールコントロールを向上させます  
ソフトスポンジはラバーとボールの接触時間を長くして、ス  
ピードを大幅に低下させることなく、より優れたフィーリン  
グとコントロールを提供します。さらに心地よい打球音を  
作り出します。

# DNA PLATINUM

より優れたグリップ力と最大のスピンを備えた高速ラバー

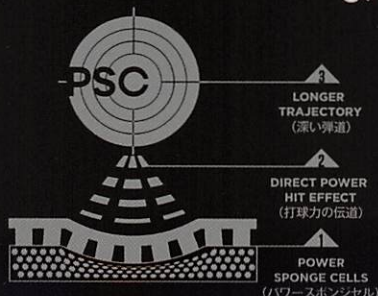

DNA プラチナは、攻撃的なプレースタイルで最高品質のラバーを期待する選手に最適。独自の構成により優れたグリップ力を発揮し、選手は非常に難しい体勢からでも打球することができる。低い粒形状と薄いトップシートは、DNA プラチナがより厚いスポンジ(最大2.3mm)に対応できることを意味し、打球のスピードとパワーを向上させる。

PSC (POWER SPONGE CELLS) テクノロジーを採用。打球のパワーが強くなり、しっかりとした弧線を描く事で、深い弾道のボールが打てる。

## 世界2位の実績。 『DNA プラチナ XH』

トルルス・モーレゴード選手使用



DNA プラチナ XH

### モーレゴードが語る『DNA PLATINUM XH』

『DNA プラチナ XH』は開発段階から試打をしていて、最終的にとても満足に行くラバーになりました。グリップ力が向上して、回転とスピードがより出ることで、僕の攻撃力がアップしたし、なによりカウンターがとてもやりやすくなった点に満足している。特に『サイバーシェイプ カーボン』とのマッチングは最高で、100%信頼できるラバーだね。

世界選手権ヒューストン大会でも強豪相手に打ち負けなかったし、『DNA プラチナ XH』が僕を最高のステージに導いてくれたんだ。

DINA  
PLATINUM



STIGA®

PROFESSIONAL  
TABLE TENNIS EQUIPMENT

2023

2023 スティガ製品カタログ

DRAGON  
GRIP

このカタログの記載価格は、すべてメーカー希望小売価格です。  
掲載商品の材質、仕様、色彩などは、実際と異なることがあります。  
品質改善ややむをえない事情により、予告なく仕様、価格などを変更することがあります。  
このカタログの有効期限は2023年3月1日から2024年2月29日です。



スティガ・スポーツ・ジャパン株式会社

〒116-0013 東京都荒川区西日暮里1-42-8

TEL:03-5604-9395 FAX:03-5604-9396

STIGASPORTS.COM  
stigasports.jp



STIGA Sports Japan K.K.



STIGA SPORTS JAPAN



STIGATABLETENNIS  
stiga\_sports\_japan