



**VICTAS**

**2023 TABLE TENNIS CATALOG**





# AAA





# THE NEXT



KOKI NIWA



# ARM



MIYUU KIHARA







# Advisory Staffs アドバイザー スタッフ

|   |   |   |  |   |
|---|---|---|--|---|
| <p><b>Players</b><br/>選手</p>  |    |    |    |    |
|   | <p>丹羽 孝希<br/>Koki NIWA<br/>スヴェンソンホールディングス</p>                                       | <p>村松 雄斗<br/>Yuto MURAMATSU<br/>La.VIES</p>   | <p>吉村 和弘<br/>Kazuhiro YOSHIMURA</p>  | <p>曾根 翔<br/>Kakeru SONE<br/>T.T彩たま</p>  |
|    |    |    |    |    |
| <p>松平 賢二<br/>Kenji MATSUDAIRA<br/>協和キリン</p>   | <p>岩淵 幸洋<br/>Koyo IWABUCHI<br/>協和キリン</p>  | <p>平塚 健友<br/>Kenyu HIRATSUKA<br/>フェニックス卓球クラブ</p>                                    | <p>柴田 洸<br/>Ko SHIBATA<br/>STライトニング</p>  | <p>小林 右京<br/>Ukyo KOBAYASHI<br/>ピンテック</p>   |
|   |   |   |   |   |
| <p>柴田 優星<br/>Yusei SHIBATA<br/>STライトニング</p>   | <p>木原 寿馬<br/>Juma KIHARA<br/>ALL STAR</p>   | <p>木原 美悠<br/>Miyuu KIHARA<br/>JOCエリートアカデミー/星槎</p>                                   | <p>小塩 遥菜<br/>Haruna OJIO<br/>JOCエリートアカデミー/星槎</p>                                     | <p>安藤 みなみ<br/>Minami ANDO<br/>トップおとめピンボンス名古屋</p>                                      |
|  |  |  |  |  |
| <p>出澤 杏佳<br/>Kyoka IDESAWA<br/>専修大学</p>   | <p>相馬 夢乃<br/>Yumeno SOMA<br/>中国電力</p>   | <p>小塩 悠菜<br/>Yuna OJIO<br/>星槎中学校</p>  | <p>古川 佳奈美<br/>Kanami FURUKAWA<br/>えん・コミュニケーションズ</p>                                  | <p>ジャン・ウジン<br/>JANG Woojin<br/>韓国</p>   |
|  |  |  |  |  |
| <p>リアム・ピッチフォード<br/>Liam PITCHFORD<br/>イングランド</p>                                    | <p>ベネディクト・デューダ<br/>Benedikt DUDA<br/>ドイツ</p>  | <p>ワン・ヤン<br/>Wang YANG<br/>スロバキア</p>  | <p>ジャック・ハンター・スパイビー<br/>Jack HUNTER-SPIVEY<br/>イングランド</p>                             | <p>ソ・ヒョウオン<br/>SUH Hyowon<br/>韓国</p>  |
|  |  |  |  |   |
| <p>ハン・イン<br/>HAN Ying<br/>ドイツ</p>   | <p>ニィ・シアリエン<br/>NI Xia Lian<br/>ルクセンブルク</p>   | <p>リンダ・ベリストローム<br/>Linda BERQSTROM<br/>スウェーデン</p>                                   | <p>ブルーナ・タカハシ<br/>Bruna TAKAHASHI<br/>ブラジル</p>  |   |



|   |   |   |  |   |   |
|---|---|---|--|---|---|
| <b>Coaches</b><br>コーチ   |  |  |                                    |  |  |
|   | <b>岸川 聖也</b><br>Seiya KISHIKAWA<br>ファースト  | <b>張 一博</b><br>Kazuhiro CHAN<br>Y.Y卓球クラブ  | <b>若宮 三紗子</b><br>Misako WAKAMIYA<br>トップおとめピンボンス名古屋   | <b>張 莉梓</b><br>Risa CHAN<br>Y.Y卓球クラブ  | <b>張本(阿部) 恵</b><br>Megumi HARIMOTO (ABE)<br>R&M                                     |
|  |  |  | VICTAS アドバイザリー<br>スタッフの詳細はこちら<br> |   |   |
| <b>軽部(天野) 優</b><br>Yu KARUBE (AMANO)<br>サンリツ                                      | <b>金澤 美雪(孫雪)</b><br>Miyuki KANAZAWA<br>TOKYO孫雪卓球場                                 | <b>リュウ・イー</b><br>LIU Yi<br>中国   |  |   |   |

所属・使用用具は2023年1月現在の情報です。

## National Team ナショナルチーム



2022世界卓球選手権成都大会(団体戦) 男子日本代表選手

張本 智和 / 丹羽 孝希 / 戸上 隼輔 / 及川 瑞基 / 横谷 晟



卓球男子フランス代表選手

Emmanuel LEBESSON / Alexis LEBRUN / Simon GAUZY / Can AKKUZU / Felix LEBRUN



ラバー

ラケット

ラージボール

ボール

バッグ(ケース)  
メンテナンス

シューズ

アパレル

イージーカスタム

アクセサリ

設備

## 2023 TABLE TENNIS CATALOG

P08 - 25 RUBBER

P26 - 50 RACKET

P51 - 54 LARGE BALL

P55 - 56 BALL

P57 - 64 BAG / CASE / MAINTENANCE

P64 SHOES

P65 - 82 APPAREL

P83 - 87 EZ CUSTOM

P89 - 92 ACCESSORY

P93 - 101 EQUIPMENT





# RUBBER



各ラバー製品の  
詳しい情報はこちら



7年間の沈黙を破り、  
新たなモンスターが切り拓く。

V>22 Double Extra

MADE IN GERMANY



117-050

V > 22





# KOKI NIWA

スピードと回転量は世界のトップ選手の試打で実証済み。

威力だけでなく、相手コートに収めることができるトップラバー



## V>22 ダブルエキストラ

V>22 Double Extra

8,250円(税込) / 7,500円(税抜)

200070

Hardness  
50.0±3

ハイエナジーテンション裏ソフト

Thickness : MAX / 2.0

Color : ■RED / ■BLACK / ■BLUE

Made in Germany

【使用選手】

丹羽孝希 / 曾根翔 / 松平賢二 / 平塚健友 / 柴田洸 / 小林右京 / 柴田優星 / 木原寿馬 / 木原美悠 / 安藤みなみ / リアム・ピッチフォード / ヘネディクト・デューダ / ジャック・ハンターズバイビー

『V>15 Extra』の登場から7年の時を経て、2022年に生まれたモンスターラバー

スピードと回転量は世界のトップ選手の試打で実証済み。ボールを食い込ませると同時にトップシートで強烈な「ひきつれ」を作り、特殊気泡を含んだスポンジが威力あるボールを弾き出す。さらにはその威力あるボールが、相手コートの深い位置で収まる安定性も兼ね備える。

|         |     |
|---------|-----|
| 弧線の高さ   | 6.7 |
| スピード    | 9.0 |
| ドライブの精度 | 7.3 |
| シートの強さ  | 9.0 |
| 反発      | 8.3 |



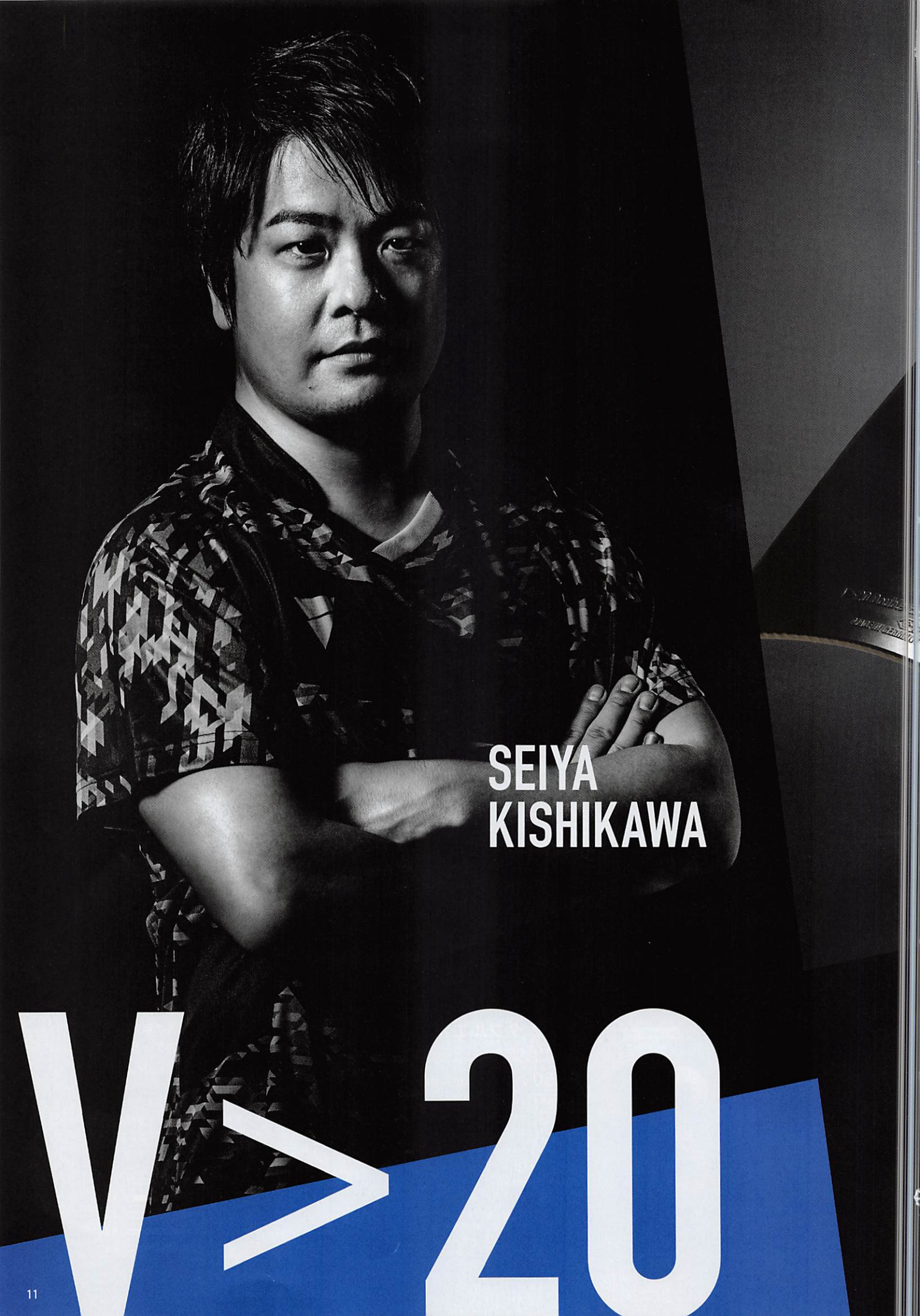

SEIYA  
KISHIKAWA

V > 20



# メダリストが見た世界。 勝つためのギア。

ラバー

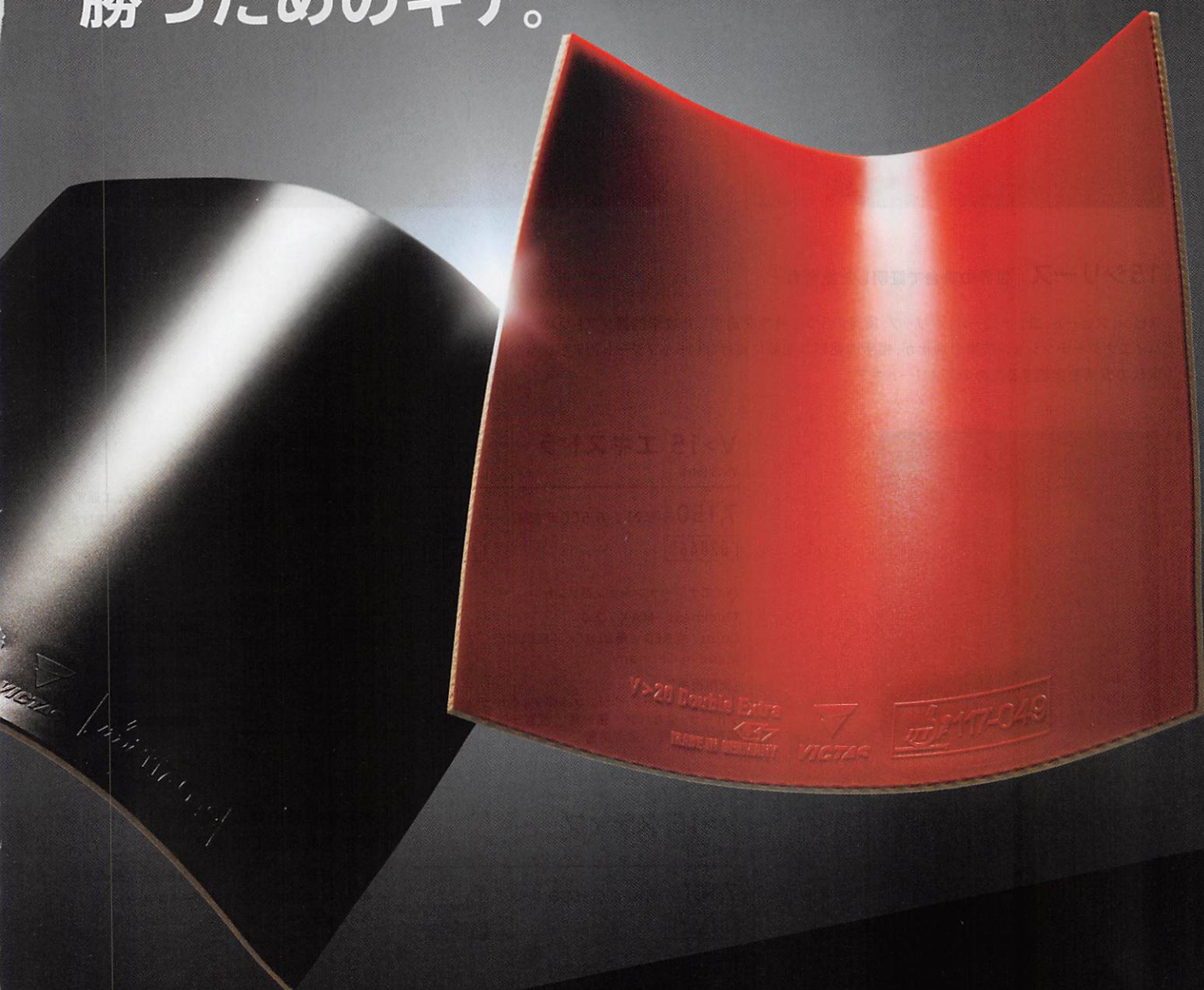

岸川聖也が考え、試打をして、選び抜いたラバー  
キーワードは「許容」「遊び」



## V>20 ダブルエキストラ

V>20 Double Extra

7,150円(税込) / 6,500円(税抜)

200080

Hardness  
52.5±3

ハイエナジーテンション裏ソフト

Thickness : MAX / 2.0 / 1.8

Color : ■ RED / □ BLACK

Made in Germany

〔使用選手〕

村松雄斗 / 吉村和弘 / 岩渕幸洋  
小林右京 / 木原寿馬 / 相馬夢乃  
リンダ・ヘリストローム / 岸川聖也

VICTASから新感覚ラバーが登場、  
威力だけでなく台に収まるラバー

キーワードはインパクトの瞬間の「許容」「遊び」。スポンジ硬度は52.5度だが、硬さは感じない。むしろその弾力が心地よく、その打球感に誰もが驚く。打った時のボールは威力十分、あらゆる攻撃で相手コートに収まる安心感。「競り合いて信頼できるラバー」が生まれた。

|         |     |
|---------|-----|
| 弧線の高さ   | 7.0 |
| スピード    | 9.1 |
| ドライブの精度 | 8.2 |
| シートの強さ  | 7.2 |
| 反発      | 8.5 |



# V>15

## 15シリーズ 世界の舞台で証明した総合力

スピン、スピード、コントロール、グリップ、反発の5つの特性を追求した攻撃的裏ソフトラバー。  
 ハイエナジーテンション技術の進化が、相手の強烈な回転に負けないトップシートとスポンジを生み出した。  
 現代の戦術を実施するためのアスリートギア。



### V>15 エキストラ

V>15 Extra

7,150円(税込) / 6,500円(税抜)

020461

Hardness  
47.5±3

ハイエナジーテンション裏ソフト

Thickness : MAX / 2.0

Color : ■RED / ■BLACK / ■BLUE

Made in Germany

[使用選手]

小塩運菜 / ジャン・ウジン / ベネディクト・デュダ  
 ブルーナ・タカハシ / 張一博 / 若宮三紗子 / 張莉梓  
 軽部(天野)優 / 金澤美雪

### 決定打を生む 威力を重視したギア

相手の球を強烈な回転とスピードで上書きして返す。  
 相手を打ち抜く決定打を生む、威力重視に仕上げたギア。

|         |     |
|---------|-----|
| 弧線の高さ   | 7.4 |
| スピード    | 8.4 |
| ドライブの精度 | 7.1 |
| シートの強さ  | 9.2 |
| 反発      | 8.8 |



### V>15 スティフ

V>15 Stiff

7,150円(税込) / 6,500円(税抜)

020521

Hardness  
45.0±3

ハイエナジーテンション裏ソフト

Thickness : MAX / 2.0

Color : ■RED / ■BLACK

Made in Germany

### あらゆる球に対し高い攻撃性能を発揮 安定性を重視したギア

あらゆる球に対して適応し、戦術を自在に組める特性により、高い攻撃性能を発揮するギア。  
 ラリーを支配したい選手向き。

|         |     |
|---------|-----|
| 弧線の高さ   | 6.7 |
| スピード    | 9.1 |
| ドライブの精度 | 7.5 |
| シートの強さ  | 8.8 |
| 反発      | 9.3 |



### V>15 リンバー

V>15 Limber

7,150円(税込) / 6,500円(税抜)

020451

Hardness  
40.0±3

ハイエナジーテンション裏ソフト

Thickness : MAX / 2.0

Color : ■RED / ■BLACK

Made in Germany

### 突出した総合力はそのままに さらに使いやすいリンバー

攻守共にどちらのバランスも良く、パワーが無くても、高い性能を発揮できるギア。

|         |     |
|---------|-----|
| 弧線の高さ   | 7.2 |
| スピード    | 8.4 |
| ドライブの精度 | 6.7 |
| シートの強さ  | 8.8 |
| 反発      | 8.6 |



# VICTASが生んだトップラバー徹底比較

発売以来、世界の第一線で活躍してきた『V>15 エキストラ』。VICTASアドバイザースタッフ岸川聖也氏プロデュースの『V>20 ダブルエキストラ』。そして『V>15 エキストラ』の登場から7年の年月をかけ開発した『V>22 ダブルエキストラ』。VICTASのトップラバー3種それぞれの違いを解説。

## VICTASのトップラバー3種の比較



世界の舞台で証明した総合力  
現代の戦術を実践するアスリートギア



意のままに軌道をコントロール  
万能の強さを誇る



スピードと回転量は  
トップ選手の試打で実証済

### V>15 エキストラ

7,150円(税込) / 6,500円(税抜)

スピン、スピード、コントロール、グリップ、反発の5種の項目をバランス良く兼ね備えた総合力が特長。

### V>20 ダブルエキストラ

7,150円(税込) / 6,500円(税抜)

インパクト時に相手のボールの回転を許容するタッチや弧線の強さが特長。パワフルなオールラウンドプレーを可能にするラバー。

### V>22 ダブルエキストラ

8,250円(税込) / 7,500円(税抜)

スポンジの気泡が大きくテンション効果が高いので、ボールの飛び出しの強さ、破壊力という点ではVICTAS史上最高のラバー。

## 【仕様比較】

|                 |  |  |           |                 |  |
|-----------------|--|--|-----------|-----------------|--|
| 従来のテンションラバーの粒形状 |  |  | 粒の形状・密度   | V>20 よりも少し高め粒形状 |  |
| ミディアムサイズ        |  |  | 低めの粒形状    | スポンジの気泡の大きさ     |  |
| 47.5 ± 3度       |  |  | スモールサイズ   | ミディアムラージサイズ     |  |
| スポンジ硬度          |  |  | 52.5 ± 3度 |                 |  |
| 47.5 ± 3度       |  |  | 50.0 ± 3度 |                 |  |

## 【スポンジ拡大写真】



## 【トップシートの粒形状】





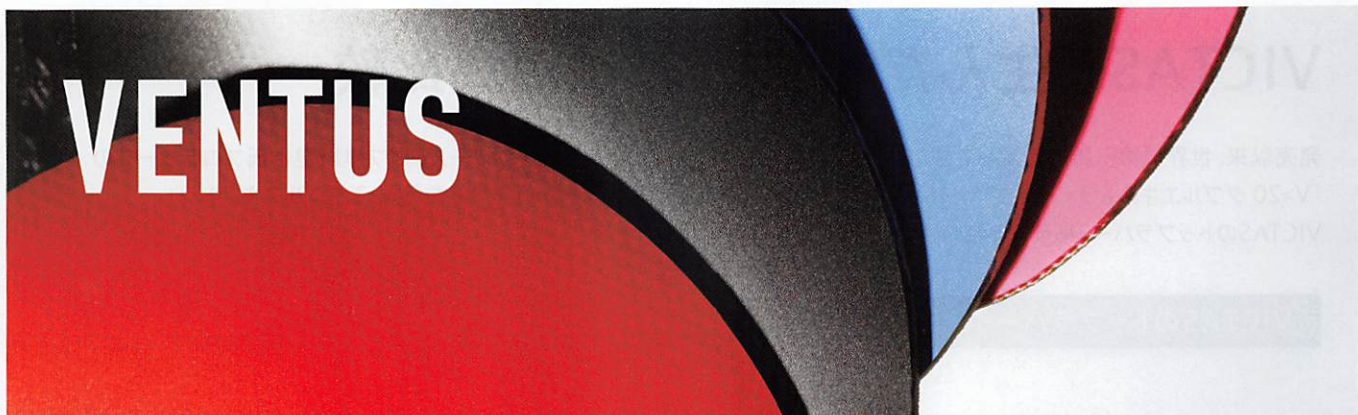

## ヴェンタスシリーズ 「ORC」と「GJテック」ですべてのユーザーの戦型をカバー

ORCとは、Optimized Rotation Conceptの略であり、「どのようなレベルの選手にも対応し、どのような状況でも回転性能を発揮する」というコンセプトである。  
 “安定性”を求める現代の卓球とプレイヤーのニーズをマッチングさせる。  
 そして、GJテックとは、ドイツの製造技術と日本のモノ作りのノウハウが合体したラバー開発プロジェクトのことである。



### ヴェンタス エキストラ VENTUS Extra 6,050円(税込) / 5,500円(税抜)

200030 Hardness 47.5±3

ハイエナジーテンション裏ソフト  
 Thickness : MAX / 2.0 / 1.8  
 Color : ■ RED / ■ BLACK / ■ PINK  
 Made in Germany

#### VENTUSシリーズ最上位モデル

「スピード」と「つかみやずさ」を両立した高反発スポンジとボールの回転エネルギーを増幅する新次元の弾力性を備えたトップシートを搭載。  
 スピン系技術に加えて、フラット系技術でも高い操作性を発揮する「ORC」の最上位ギア。

|         |     |
|---------|-----|
| 弧線の高さ   | 7.7 |
| スピード    | 8.8 |
| ドライブの精度 | 7.5 |
| シートの強さ  | 9.0 |
| 反発      | 8.5 |



### ヴェンタス スティフ VENTUS Stiff 5,610円(税込) / 5,100円(税抜)

200020 Hardness 45.0±3

ハイエナジーテンション裏ソフト  
 Thickness : MAX / 2.0 / 1.8  
 Color : ■ RED / ■ BLACK / ■ PINK  
 Made in Germany

#### 威力重視のハイエナジーテンション裏ソフト

スピン性能重視のトップシートと、やや硬質な高反発スポンジとの組み合わせでスピードをプラス。打球は安定した弧線を描き確実に台を捉え、かつ威力あるボールを作り出す。パワーと弧線を求めるハードヒッター向けの「ORC」ギア。

|         |     |
|---------|-----|
| 弧線の高さ   | 8.1 |
| スピード    | 8.6 |
| ドライブの精度 | 7.5 |
| シートの強さ  | 8.6 |
| 反発      | 7.9 |



### ヴェンタス リンバー VENTUS Limber 5,610円(税込) / 5,100円(税抜)

200010 Hardness 40.0±3

ハイエナジーテンション裏ソフト  
 Thickness : MAX / 2.0 / 1.8  
 Color : ■ RED / ■ BLACK / ■ PINK  
 Made in Germany

#### スピン重視のハイエナジーテンション裏ソフト

トップシートはボールをしっかりつかみ、柔らかめの高反発スポンジを組み合わせることで、ラバー全体がボールを適度に食い込み、トップシートの摩擦力でボールに強い回転を与える。安定性抜群の「ORC」ギア。

|         |     |
|---------|-----|
| 弧線の高さ   | 7.8 |
| スピード    | 8.5 |
| ドライブの精度 | 7.6 |
| シートの強さ  | 8.6 |
| 反発      | 8.0 |



### ヴェンタス レギュラー VENTUS Regular 2,970円(税込) / 2,700円(税抜)

200000 Hardness 42.5±3

高弾性裏ソフト  
 Thickness : 2.0 / 1.8 / 1.5  
 Color : ■ RED / ■ BLACK  
 Made in Germany

#### 「ORC」搭載の高弾性裏ソフトラバー

VENTUSシリーズのコンセプトである「ORC」を継承した高弾性裏ソフトラバー。  
 スピード・回転・コントロールのバランスに優れ、ユーザーを選ばず高いパフォーマンスが発揮できる。

|         |     |
|---------|-----|
| 弧線の高さ   | 6.3 |
| スピード    | 7.2 |
| ドライブの精度 | 6.7 |
| シートの強さ  | 6.0 |
| 反発      | 6.5 |



### ヴェンタス レギュラー アルファ VENTUS Regular α 3,520円(税込) / 3,200円(税抜)

200090 Hardness 42.5±3

高弾性裏ソフト  
 Thickness : 2.0 / 1.8 / 1.5  
 Color : ■ RED / ■ BLACK / ■ BLUE / ■ PINK  
 Made in Germany

#### 『VENTUS Regular』からスピン性能を強化した高弾性裏ソフトラバー

「ORC」を搭載し、コントロール性能に優れた『VENTUS Regular』にスピン性能をプラスアルファした高弾性裏ソフトラバー。ボールをラバーに食い込ませる感覚やスピンを与える感覚を身に付けたい選手におすすめ。

|         |     |
|---------|-----|
| 弧線の高さ   | 6.9 |
| スピード    | 8.3 |
| ドライブの精度 | 7.2 |
| シートの強さ  | 6.8 |
| 反発      | 7.3 |



## V&gt;11

## V&gt;11

ライトニングテンション技術を搭載した  
軽量化高性能ラバー

VICTASのラバー開発で培った「ハイエナジーテンション技術」をベースにラバーの性能を高水準で維持しつつ軽量化を実現した最新テクノロジー「ライトニングテンション技術」が加わった。新時代に相応しいアスリートギア。ライトニングテンション技術によりボールへ伝わるパワーが最大化され、全世代のトップ選手が、相手を打ち抜く威力を手にすることができる。



## V&gt;11 エキストラ V&gt;11 Extra 5,940円(税込) / 5,400円(税抜)

020811 Hardness  
47.5±3

ライトニングテンション裏ソフト  
Thickness: MAX / 2.0  
Color: ■RED / ■BLACK  
Made in Germany

## トップアスリート向け軽量化高性能ラバー

「V>15 Extra」の性能を高水準で維持しつつ、約10%の軽量化を実現。最新のシート技術により、シートは柔らかいがグリップ力がVICTASラバーの中で最も強いギアが誕生した。

|         |     |
|---------|-----|
| 弧線の高さ   | 6.9 |
| スピード    | 8.8 |
| ドライブの精度 | 7.1 |
| シートの強さ  | 9.7 |
| 反発      | 8.5 |

## V&gt;03

## V&gt;03

常識を覆す性能バランスの  
新時代スタンダードラバー

現代ラバーにおいて「弧線」や「スピン」を際立たせるのが主流ではあるが、「V>03」は「弧線」や「スピン」に加え「スピード」と「打球感の良さ」も加味し、全ての性能が高レベルで完成度の高いラバーを目指した。<GJテック>の枠を究めて開発された新時代のスタンダードラバー。



## V&gt;03 V&gt;03 4,620円(税込) / 4,200円(税抜)

020771 Hardness  
42.5±3

ハイエナジーテンション裏ソフト  
Thickness: MAX / 2.0 / 1.8  
Color: ■RED / ■BLACK  
Made in Germany

## 爽快な打球感と自在に技術を繰り出せるラバー

スピン・弧線・ミート・台上、いずれの技術でも自在にコントロールでき、爽快な打球感も併せ持つ新時代のスタンダードラバー。

|         |     |
|---------|-----|
| 弧線の高さ   | 6.7 |
| スピード    | 8.4 |
| ドライブの精度 | 7.5 |
| シートの強さ  | 8.7 |
| 反発      | 8.5 |

## V&gt;01

## 01シリーズ

強烈なパワーとスピードの  
超攻撃的モンスターラバー

コンセプトはパワー&バランス。パワーだけ、スピードだけがずば抜けているのではなくその両方が良く、バランスも良い。直線的な線を描くボールは、相手コートに鋭く刺さる。角度打ち(ミート打法)が見直されてきた今、再注目されるラバー。



## V&gt;01 V&gt;01 5,610円(税込) / 5,100円(税抜)

020301 Hardness  
47.5±3

ハイエナジーテンション裏ソフト  
Thickness: MAX / 2.0 / 1.8  
Color: ■RED / ■BLACK  
Made in Germany

## パワーとバランスを追求した超攻撃型ギア

ハードヒッター用にボールのスピード、回転量を追求しながら、そのバランスを重要視した。まさにボールにパワーを加えるエネルギー・モンスターだ。

|         |     |
|---------|-----|
| 弧線の高さ   | 6.4 |
| スピード    | 9.0 |
| ドライブの精度 | 7.5 |
| シートの強さ  | 6.7 |
| 反発      | 8.9 |



## V&gt;01 スティフ V&gt;01 Stiff 5,610円(税込) / 5,100円(税抜)

020351 Hardness  
45.0±3

ハイエナジーテンション裏ソフト  
Thickness: MAX / 2.0 / 1.8  
Color: ■RED / ■BLACK  
Made in Germany

## ボールをつかみ、回転力で弧線を描くモンスターラバー

ハードヒッター向けの「V>01」のボールの威力を失わずに、回転性能をアップさせ、強打した時の心地良い打球感を加味したギア。ボールの威力を維持しつつ、しっかりとした弧線を描くことができる。

|         |     |
|---------|-----|
| 弧線の高さ   | 6.5 |
| スピード    | 8.8 |
| ドライブの精度 | 7.5 |
| シートの強さ  | 7.1 |
| 反発      | 8.6 |



## V&gt;01 リンバー V&gt;01 Limber 5,610円(税込) / 5,100円(税抜)

020341 Hardness  
40.0±3

ハイエナジーテンション裏ソフト  
Thickness: MAX / 2.0 / 1.8  
Color: ■RED / ■BLACK  
Made in Germany

## V&gt;01の持つ威力にソフトな打球感とコントロールをプラス

「V>01」のボールの威力を失わずに、柔らかな打球感とコントロールを加味した。しっかりとボールをつかんで弾き出す。より正確なボールコントロールを手に行うことができる。

|         |     |
|---------|-----|
| 弧線の高さ   | 6.9 |
| スピード    | 8.6 |
| ドライブの精度 | 7.5 |
| シートの強さ  | 6.7 |
| 反発      | 8.9 |





## VJシリーズ



**NEW** 2023年3月発売 **VJ>ネクスト** VJ>NEXT 3,080円(税込) / 2,800円(税抜)

200100 Hardness 42.5±3

高弾性裏ソフト

Thickness: 2.0 / 1.8 / 1.5  
Color: ■RED / ■BLACK  
Made in Japan

プレイヤーを「次の」ステップへ後押しする日本製の高弾性裏ソフトラバー

コントロール・スピン・スピードをバランス良く備えた日本製の高弾性裏ソフトラバー。適度な弾みで打球に安定感があり、基礎技術を習得して「次の」ステップに進んでいくプレイヤーをサポートする。

|         |     |
|---------|-----|
| 弧線の高さ   | 5.4 |
| スピード    | 7.9 |
| ドライブの精度 | 6.8 |
| シートの強さ  | 6.2 |
| 反発      | 8.0 |



**VJ>07 レギュラー** VJ>07 Regular 4,070円(税込) / 3,700円(税抜)

020711 Hardness 42.5±3

スピン系高弾性裏ソフト

Thickness: MAX / 2.0 / 1.8  
Color: ■RED / ■BLACK  
Made in Japan

オールラウンドプレイヤーに最適なラバー

「スピン」「スピード」「コントロール」の性能バランスがVICTASラバーの中でも特に優れており、あらゆるプレーの質を向上させる。

|         |     |
|---------|-----|
| 弧線の高さ   | 6.3 |
| スピード    | 8.1 |
| ドライブの精度 | 6.7 |
| シートの強さ  | 6.3 |
| 反発      | 8.1 |



**VJ>07 スティフ** VJ>07 Stiff 4,840円(税込) / 4,400円(税抜)

020731 Hardness 45.0±3

スピン系テンション裏ソフト

Thickness: MAX / 2.0 / 1.8  
Color: ■RED / ■BLACK  
Made in Japan

ドライブ主戦型プレイヤーに最適なラバー

ドライブを得意とするプレイヤーに合う、「スピン」と「コントロール」を両立させた競技志向のラバー。

|         |     |
|---------|-----|
| 弧線の高さ   | 6.5 |
| スピード    | 8.8 |
| ドライブの精度 | 7.5 |
| シートの強さ  | 6.7 |
| 反発      | 8.8 |



**VJ>07 リンバー** VJ>07 Limber 4,840円(税込) / 4,400円(税抜)

020721 Hardness 40.0±3

スピード系テンション裏ソフト

Thickness: MAX / 2.0 / 1.8  
Color: ■RED / ■BLACK  
Made in Japan

前陣速攻プレイヤーに最適なラバー

ミート打ちを得意とするプレイヤーに合う、「スピード」と「コントロール」を両立させた競技志向のラバー。

|         |     |
|---------|-----|
| 弧線の高さ   | 5.7 |
| スピード    | 9.2 |
| ドライブの精度 | 7.5 |
| シートの強さ  | 6.3 |
| 反発      | 9.3 |

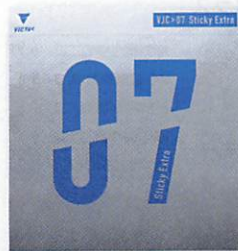

**VJC>07 スティッキーエキストラ** VJC>07 Sticky Extra 5,500円(税込) / 5,000円(税抜)

020741 Hardness 47.5±3

粘着系テンション裏ソフト

Thickness: MAX / 2.0 / 1.8  
Color: ■RED / ■BLACK  
Made in China (Sheet)  
Made in Japan (Sponge)  
Assembled in Japan

得点力向上を目指すプレイヤーに最適なラバー

「スピン」性能に特化した中上級者向け粘着ラバー。サーブから自在に回転を駆使し、ゲームを支配する。

|         |     |
|---------|-----|
| 弧線の高さ   | 6.9 |
| スピード    | 7.0 |
| ドライブの精度 | 7.1 |
| シートの強さ  | 6.7 |
| 反発      | 7.5 |



# TRIPLE トリプルシリーズ

回転量と威力でゲームを制する  
VICTAS初の強粘着シリーズ

長年幅広い層のプレイヤーに愛用されてきたTSPの「TRIPLE」シリーズが、VICTASの開発ノウハウをプラスし、現代卓球に最適なギアへと生まれ変わった。シート性能とスポンジ硬度の組合せにより、初中級プレイヤーから世界のトッププレイヤーまで、より高い競技レベルへと導くラインナップ。



## トリプル ダブルエクストラ TRIPLE Double Extra 5,940円(税込) / 5,400円(税抜)

200060 Hardness 57.5±3

強粘着裏ソフト

Thickness : MAX / 2.0  
Color : ■RED / ■BLACK  
Made in China

### 超トッププレイヤー向け中国製粘着ラバー

「TRIPLE Extra」よりもさらに強力な回転を繰り出す強粘着のトップシートとより強く硬い新開発の高密度スポンジを組み合わせ、シリーズの中で最も猛烈な回転量と球威を発揮する超トッププレイヤー向けギア。

|         |     |
|---------|-----|
| 弧線の高さ   | 9.4 |
| スピード    | 6.2 |
| ドライブの精度 | 7.3 |
| シートの強さ  | 8.0 |
| 反発      | 5.8 |



## トリプル エクストラ TRIPLE Extra 5,500円(税込) / 5,000円(税抜)

200050 Hardness 55.0±3

強粘着裏ソフト

Thickness : MAX / 2.0  
Color : ■RED / ■BLACK  
Made in China

### トッププレイヤー向け中国製粘着ラバー

世界のトッププレイヤーのニーズから生み出された、強力な回転を繰り出す強粘着のトップシートと新開発の高密度スポンジを組み合わせ、猛烈な回転量と球威を武器としたいトッププレイヤー向けギア。

|         |     |
|---------|-----|
| 弧線の高さ   | 7.9 |
| スピード    | 7.1 |
| ドライブの精度 | 7.5 |
| シートの強さ  | 7.8 |
| 反発      | 6.8 |



## トリプル レギュラー TRIPLE Regular 4,400円(税込) / 4,000円(税抜)

200040 Hardness 42.5±3

強粘着裏ソフト

Thickness : MAX / 2.0 / 1.8  
Color : ■RED / ■BLACK  
Made in China

### 初中級者向け中国製粘着ラバー

強粘着のトップシートと弾力性の優れたスポンジを組み合わせ、扱いやすさを追求した初中級者向けの中国製粘着ラバー。

|         |     |
|---------|-----|
| 弧線の高さ   | 8.7 |
| スピード    | 6.8 |
| ドライブの精度 | 7.0 |
| シートの強さ  | 6.8 |
| 反発      | 6.3 |

# VS VSシリーズ

攻守の安定性を追求した  
オールラウンドラバー

微粘着性トップシートを生かしたカットの安定性もありながら、ハイエナジーテンションを搭載したスポンジが相手コートにボールをねじ込む攻撃力を兼ね備えている。徹底してカットと攻撃の双極を追求した究極のオールラウンドラバーシリーズ。



## VS>401 VS>401 5,610円(税込) / 5,100円(税抜)

020271 Hardness 57.5±3

ハイエナジーテンション微粘着性裏ソフト

Thickness : 2.0 / 1.8 / 1.5  
Color : ■RED / ■BLACK  
Made in Germany

### 攻守の安定性を徹底して追求したカットマン用裏ソフト

徹底して追求されたカットと攻撃の安定性。放たれたカットは低く安定した放物線を描き、相手コートに沈み込む。微粘着性トップシートがカットの安定性を生み、硬いスポンジが攻撃力を作り出す。

|         |     |
|---------|-----|
| 弧線の高さ   | 7.4 |
| スピード    | 8.4 |
| ドライブの精度 | 6.7 |
| シートの強さ  | 5.4 |
| 反発      | 8.5 |



## VS>402 ダブルエクストラ VS>402 Double Extra 5,610円(税込) / 5,100円(税抜)

020401 Hardness 50.0±3

ハイエナジーテンション微粘着性裏ソフト

Thickness : MAX / 2.0 / 1.8  
Color : ■RED / ■BLACK  
Made in Germany

### ハードヒッターの期待に応える究極のオールラウンドラバー

微粘着性トップシートを生かしたカットの安定性もありながら、ハイエナジーテンションを搭載したDouble Extraのスポンジが、よりハードヒットングなインパクトに呼応し、相手コートにボールをねじ込む攻撃力を発揮する。

|         |     |
|---------|-----|
| 弧線の高さ   | 7.4 |
| スピード    | 9.3 |
| ドライブの精度 | 7.9 |
| シートの強さ  | 5.4 |
| 反発      | 8.8 |



## VS>402 リンバー VS>402 Limber 5,610円(税込) / 5,100円(税抜)

020391 Hardness 40.0±3

ハイエナジーテンション微粘着性裏ソフト

Thickness : MAX / 2.0 / 1.8  
Color : ■RED / ■BLACK  
Made in Germany

### 扱い易さを兼ね備えた進化系オールラウンドラバー

「VS>401」よりもさらに攻撃的なプレーを可能にするオールラウンドラバーに進化した。軟らかいLiberのスポンジを使用する事で攻撃的な反面、扱い易さを兼ね備えた究極のオールラウンドラバー。

|         |     |
|---------|-----|
| 弧線の高さ   | 6.7 |
| スピード    | 8.9 |
| ドライブの精度 | 6.7 |
| シートの強さ  | 5.4 |
| 反発      | 8.9 |

[使用選手] 小塩悠菜



# CURL

## カールシリーズ 圧倒的变化量でコートを支配する粒高・表ソフトシリーズ

粒高ラバーの代名詞として、世界中のプレイヤーから愛されてきたTSP「カール」。性能をそのまま継承し、5種類の粒高ラバー、1種類の表ソフトのVICTAS「CURL」シリーズ。



### カール P1V

CURL P1V

3,960円(税込) / 3,600円(税抜)

220010

Hardness  
55.0±3

変化系粒高

Thickness : 1.5 / 1.0 / 0.5 / OX  
Color : ■RED / ■BLACK  
Made in Japan

[使用選手]

小堀遥菜 / ソ・ヒョウォン / ニィ・シアリエン  
リンダ・ベリストローム / リュウ・イー

#### 変化重視の 変化系粒高ラバー

CURLシリーズの中でも、最も高く細長い粒形状で、大きな変化幅を誇る最強の粒高。カットや前陣プレーでイレギュラーするほどの切れ味を実現。

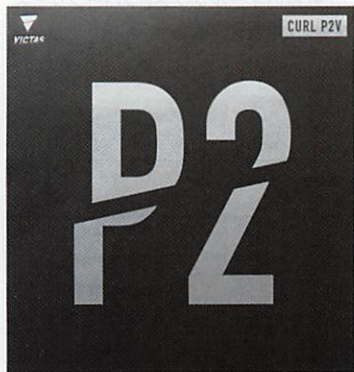

### カール P2V

CURL P2V

3,960円(税込) / 3,600円(税抜)

210070

Hardness  
55.0±3

変化系表ソフト

Thickness : 1.5 / 1.0 / 0.5  
Color : ■RED / ■BLACK  
Made in Japan

#### 変化系表ソフトラバー

CURLシリーズの中でも、最も高く高い粒形状で、コントロールとスピードに優れる表ソフト。攻撃では威力が出せ、ブロックやカットでは安定感のある変化プレーが可能。



### カール P3V

CURL P3V

3,960円(税込) / 3,600円(税抜)

220020

Hardness  
55.0±3

変化系粒高

Thickness : 1.5 / 1.0 / 0.5 / OX  
Color : ■RED / ■BLACK  
Made in Japan

#### 操作性重視の 変化系粒高ラバー

太く低めの粒形状で、安定性が高い。予想以上の変化に加え、ナックル性の攻撃にも威力を発揮。粒高初心者や、攻守を織り交せるタイプに最適。



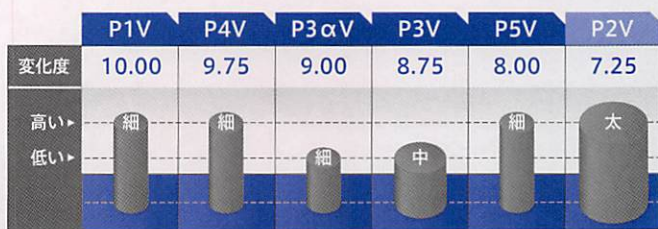

※変化度は P1V を最大値 10.00 とする。

※クラブの粒形状は、個々の違いをわかりやすくしたもので、実際の商品の形状とは異なります。

|      | 攻撃タイプ      | 安定コントロールタイプ | 変化タイプ |
|------|------------|-------------|-------|
| 前陣的  | P2V<br>P5V | P3V         | P3αV  |
| カット型 |            | P4V         | P1V   |

ラバーの性能を最大限に引き出すための最適なラバーの選び方

ラバーの性能を最大限に引き出すための最適なラバーの選び方



## カール P3αV

CURL P3αV

3,960円(税込) / 3,600円(税抜)

220030

Hardness  
55.0±3

変化系粒高

Thickness: 1.5 / 1.0 / 0.5 / OX

Color: ■RED / ■BLACK

Made in Japan

### 操作性重視の

### 変化系粒高ラバー

CURLシリーズの中でも、最も細長い粒形状で、高さは『CURL P1V』よりもやや低めの設計。『CURL P1V』に近い大きな変化を生みながら、さらに扱いやすさがアップ。

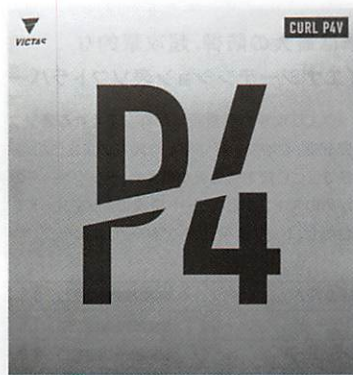

## カール P4V

CURL P4V

3,960円(税込) / 3,600円(税抜)

220040

Hardness  
20.0±3

変化系粒高

Thickness: 1.5 / 1.0 / 0.5 / OX

Color: ■RED / ■BLACK

Made in Japan

〔使用選手〕

平塚健友

### カットマン専用の

### 変化系粒高ラバー

『CURL P1V』をベースにカットマン向けに最適化したギア。柔らかめのスポンジで操作性を高め、従来の切れ味と変化はそのままに、ツッツキや攻撃の安定性が向上。

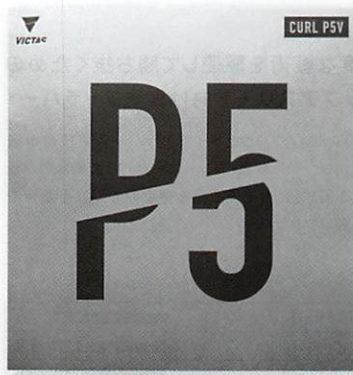

## カール P5V

CURL P5V

3,960円(税込) / 3,600円(税抜)

220050

Hardness  
55.0±3

変化系粒高

Thickness: 1.5 / 1.0 / 0.5 / OX

Color: ■RED / ■BLACK

Made in Japan

〔使用選手〕

出澤吉佳

### 攻撃重視の

### 変化系粒高ラバー

『CURL P1V』と同じ粒形状でゴム質を硬めに設計。粒の倒れ具合による変化幅を抑え、プッシュや強打のスピードと操作性が向上。



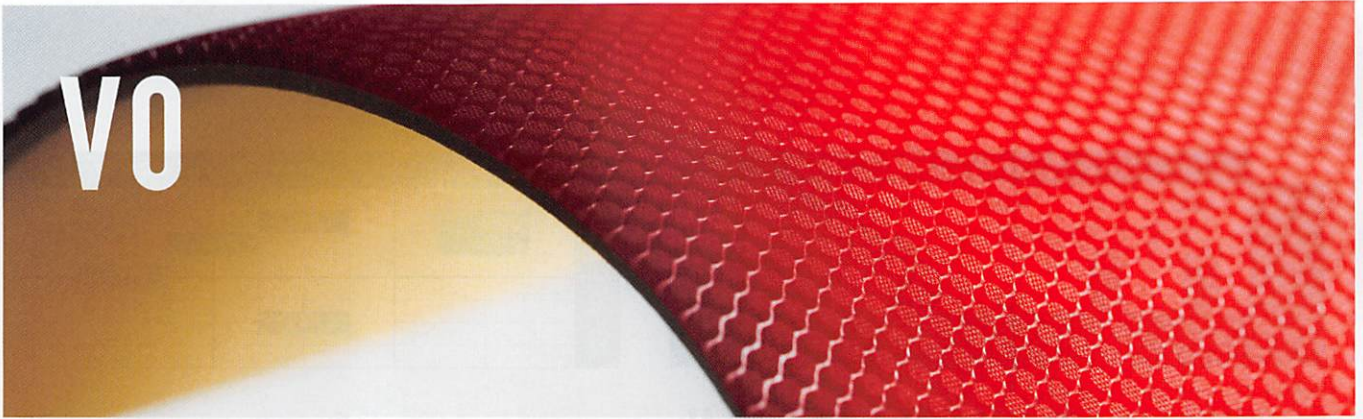

## VOシリーズ ハイエナジーテンション搭載の攻撃的表ソフトラバー

弾みとナックルの出しやすさに特化した『VO>101』、大きい粒でスピンを重視した『VO>102』、安定と攻撃の両立を目指した『VO>103』の3種類をラインナップした、ハイエナジーテンション搭載の表ソフトラバーシリーズ。



### VO>101

VO>101

5,280円(税込) / 4,800円(税抜)

020202

Hardness

37.5±3

ハイエナジーテンション表ソフト

Thickness : MAX / 2.0 / 1.8 / 1.6

Color : ■ RED / ■ BLACK

Made in Germany

【使用選手】

岩淵幸洋

### 相手を翻弄する危険球

#### ハイエナジーテンション表ソフトラバー

スピード性能、ナックルボール、操作性が優れたギア。弾性に富んだトップシートと特殊スポンジにより、従来の表ソフトの常識を覆すほどのスピード感に加え、表ソフト特有の得点するための球質「ナックルボール」を備えている。

|        |     |
|--------|-----|
| 弧線の高さ  | 5.0 |
| スピード   | 7.0 |
| コントロール | 6.5 |
| 変化     | 9.0 |

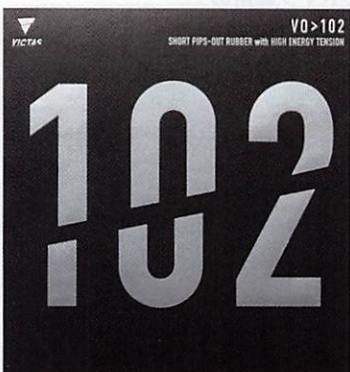

### VO>102

VO>102

5,500円(税込) / 5,000円(税抜)

020222

Hardness

37.5±3

ハイエナジーテンション表ソフト

Thickness : MAX / 2.0 / 1.8

Color : ■ RED / ■ BLACK

Made in Germany

【使用選手】

木原美悠 / 小塩悠菜 / 出澤杏佳

ニィ・シアリエン / 軽部(天野)優

### 攻撃は最大の防御、超攻撃的な

#### ハイエナジーテンション表ソフトラバー

ブロックより攻撃力を重視した打ちまくれる表ソフトの完成形。心地良い打球感と球離れの良さに加え、粒をヨコ目にし安定感も兼ね備えた。テンション系の柔らかめのスポンジとスピード重視のトップシートを組み合わせ、トップ選手仕様のラバーになった。

|        |     |
|--------|-----|
| 弧線の高さ  | 8.5 |
| スピード   | 7.5 |
| コントロール | 8.0 |
| 変化     | 5.0 |

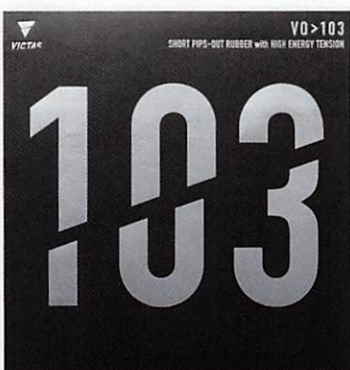

### VO>103

VO>103

5,280円(税込) / 4,800円(税抜)

020242

Hardness

40.0±3

ハイエナジーテンション表ソフト

Thickness : MAX / 2.0 / 1.8 / 1.6

Color : ■ RED / ■ BLACK

Made in Germany

【使用選手】

古川佳奈美 / 若宮三紗子

### 高度な戦術を駆使して勝ち抜くための トップアスリート向け表ソフトラバー

VICTASのノウハウとドイツのラバー製造技術の融合で、スピード・変化・コントロールの3要素のバランスを追求、試合で安心感と得点力の両方を期待できる表ソフトラバー。

|        |     |
|--------|-----|
| 弧線の高さ  | 7.5 |
| スピード   | 7.0 |
| コントロール | 7.5 |
| 変化     | 8.0 |



# SPECTOL

## スペクトルシリーズ

スピード系  
表ソフトシリーズ

変化とスピードを持ち合わせ、数々の世界チャンピオンを輩出したTSP『スペクトル』を継承した『SPECTOL S1』。テンション技術を加え反発性能と操作性を向上させた『SPECTOL S2』、テンション技術を加え反発性能を向上しつつ、ナックルの出しやすさを保持した『SPECTOL S3』の3つをラインナップした表ソフトシリーズ。



スペクトル S1 SPECTOL S1 4,400円(税込) / 4,000円(税抜)

210010 Hardness 35.0±3

スピード系高弾性表ソフト  
Thickness: MAX / 2.0 / 1.6 / 1.3  
Color: ■RED / ■BLACK  
Made in Japan

[使用選手] 村松雄斗

スピード系高弾性表ソフトラバー

数々の世界チャンピオンを生み出したTSPスペクトルシリーズを継承。スピードと変化に優れ、あらゆる戦型にフィットする表ソフトのスタンダードラバー。

|        |     |
|--------|-----|
| 弧線の高さ  | 7.5 |
| スピード   | 6.0 |
| コントロール | 7.5 |
| 変化     | 7.0 |



スペクトル S2 SPECTOL S2 5,170円(税込) / 4,700円(税抜)

210020 Hardness 37.5±3

スピード系テンション表ソフト  
Thickness: MAX / 2.0 / 1.6  
Color: ■RED / ■BLACK  
Made in Japan

スピード系テンション表ソフトラバー

『SPECTOL S1』のスピードと変化に優れたシートを継承。テンション技術により反発性能と操作性を向上した攻撃重視のギア。

|        |     |
|--------|-----|
| 弧線の高さ  | 7.5 |
| スピード   | 7.5 |
| コントロール | 7.5 |
| 変化     | 7.0 |



スペクトル S3 SPECTOL S3 5,170円(税込) / 4,700円(税抜)

210030 Hardness 37.5±3

スピード系テンション表ソフト  
Thickness: MAX / 2.0 / 1.6  
Color: ■RED / ■BLACK  
Made in Japan

スピード系テンション表ソフトラバー

『SPECTOL S1』のスピードと変化に優れたシートを継承。テンション技術により反発性能を向上しつつ、ナックルの出しやすさを保持した攻撃重視のギア。

|        |     |
|--------|-----|
| 弧線の高さ  | 7.0 |
| スピード   | 7.5 |
| コントロール | 7.0 |
| 変化     | 8.0 |

# SPINPIPS

## スピンプップスシリーズ

スピン系  
表ソフトシリーズ

回転が最大の特長である従来のTSP『スーパースピンプップスシリーズ』を生かすためシートは変更せず、テンション・スポンジの選定に時間をかけて開発。TSP『スーパースピンプップス』を継承した『SPINPIPS D1』、TSP『スーパースピンプップス・チョップスポンジ2』を継承した『SPINPIPS D3』。最新のテンションスポンジを組み合わせた超攻撃仕様の『SPINPIPS D2』の3つをラインナップした表ソフトラバーシリーズ。



スピンプップス D1 SPINPIPS D1 4,400円(税込) / 4,000円(税抜)

210040 Hardness 35.0±3

スピン系高弾性表ソフト  
Thickness: MAX / 2.0 / 1.6 / 1.3  
Color: ■RED / ■BLACK  
Made in Japan

最高のスピン性能を誇る表ソフトラバー

VICTASブランドの中でも最高のスピン性能を誇る表ソフト。数々の世界チャンピオンを生み出したTSPスピンプップスシリーズを継承。裏ソフトのようなドライブの威力と操作性を兼ね備えた万能型ギア。

|        |     |
|--------|-----|
| 弧線の高さ  | 9.0 |
| スピード   | 6.0 |
| コントロール | 8.5 |
| 変化     | 4.0 |



スピンプップス D2 SPINPIPS D2 5,170円(税込) / 4,700円(税抜)

210050 Hardness 37.5±3

スピン系テンション表ソフト  
Thickness: MAX / 2.0 / 1.6  
Color: ■RED / ■BLACK  
Made in China

スピン系超攻撃仕様表ソフトラバー

『SPINPIPS D1』のスピン性能を継承したシートにテンションスポンジを合わせることで生まれた、超攻撃仕様のギア。

|        |     |
|--------|-----|
| 弧線の高さ  | 9.0 |
| スピード   | 7.0 |
| コントロール | 8.5 |
| 変化     | 4.0 |



スピンプップス D3 SPINPIPS D3 4,400円(税込) / 4,000円(税抜)

210060 Hardness 25.0±3

スピン系高弾性表ソフト  
Thickness: 2.0 / 1.5 / 1.0 / 0.5  
Color: ■RED / ■BLACK  
Made in Japan

スピン性能と安定性のカットマン用表ソフトラバー

『SPINPIPS D1』のスピン性能を継承したシートに反発を抑えた『チョップスポンジ』を組み合わせることで、優れたスピン性能と安定性を両立させたカットマン用ギア。

|        |     |
|--------|-----|
| 弧線の高さ  | 9.0 |
| スピード   | 5.0 |
| コントロール | 9.0 |
| 変化     | 4.5 |

[使用選手] 相馬夢乃



# ラバー比較表(裏ソフト)

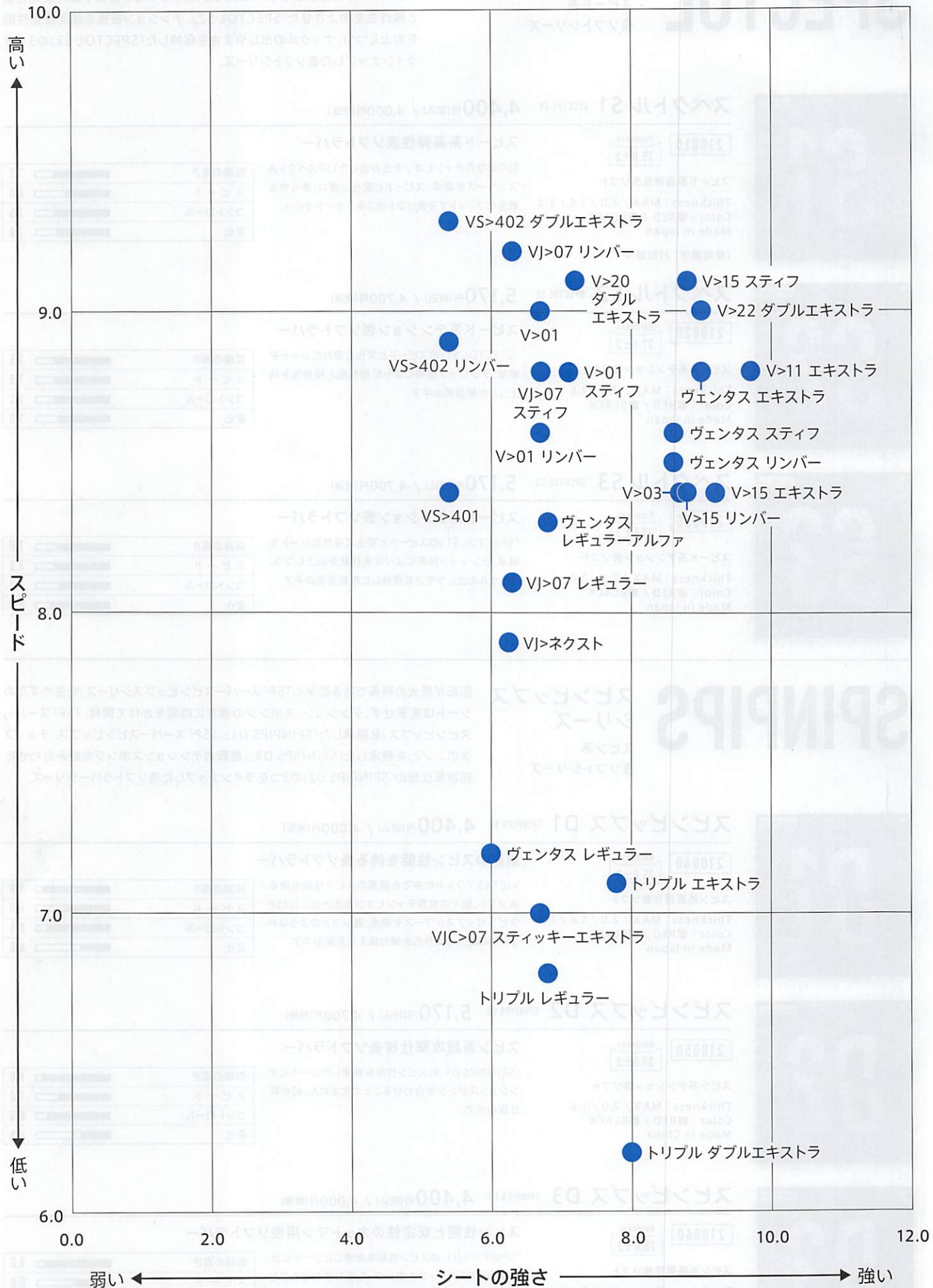



# ラバー性能表

ラバー性能表

TOPICS

ラバー

|        | 品番                 | 商品名                   | 弧線の<br>高さ | スピード | ドライブの<br>精度 | シートの<br>強さ | 反発         | スポンジ<br>硬度 | 厚さ  |     |     |        |            | 価格<br>(税込) |
|--------|--------------------|-----------------------|-----------|------|-------------|------------|------------|------------|-----|-----|-----|--------|------------|------------|
|        |                    |                       |           |      |             |            |            |            | MAX | 2.0 | 1.8 | 1.5    | —          |            |
| 裏ソフト   | 200070             | V>22<br>ダブルエキストラ      | 6.7       | 9.0  | 7.3         | 9.0        | 8.3        | 50.0±3     | ●   | ●   |     |        |            | ¥8,250     |
|        | 200080             | V>20<br>ダブルエキストラ      | 7.0       | 9.1  | 8.2         | 7.2        | 8.5        | 52.5±3     | ●   | ●   | ●   |        |            | ¥7,150     |
|        | 020461             | V>15<br>エキストラ         | 7.4       | 8.4  | 7.1         | 9.2        | 8.8        | 47.5±3     | ●   | ●   |     |        |            | ¥7,150     |
|        | 020521             | V>15<br>スティフ          | 6.7       | 9.1  | 7.5         | 8.8        | 9.3        | 45.0±3     | ●   | ●   |     |        |            | ¥7,150     |
|        | 020451             | V>15<br>リンパー          | 7.2       | 8.4  | 6.7         | 8.8        | 8.6        | 40.0±3     | ●   | ●   |     |        |            | ¥7,150     |
|        | 200030             | ヴェンタス<br>エキストラ        | 7.7       | 8.8  | 7.5         | 9.0        | 8.5        | 47.5±3     | ●   | ●   | ●   |        |            | ¥6,050     |
|        | 200020             | ヴェンタス<br>スティフ         | 8.1       | 8.6  | 7.5         | 8.6        | 7.9        | 45.0±3     | ●   | ●   | ●   |        |            | ¥5,610     |
|        | 200010             | ヴェンタス<br>リンパー         | 7.8       | 8.5  | 7.6         | 8.6        | 8.0        | 40.0±3     | ●   | ●   | ●   |        |            | ¥5,610     |
|        | 200000             | ヴェンタス<br>レギュラー        | 6.3       | 7.2  | 6.7         | 6.0        | 6.5        | 42.5±3     |     | ●   | ●   | ●      |            | ¥2,970     |
|        | 200090             | ヴェンタス<br>レギュラー アルファ   | 6.9       | 8.3  | 7.2         | 6.8        | 7.3        | 42.5±3     |     | ●   | ●   | ●      |            | ¥3,520     |
|        | 020811             | V>11<br>エキストラ         | 6.9       | 8.8  | 7.1         | 9.7        | 8.5        | 47.5±3     | ●   | ●   |     |        |            | ¥5,940     |
|        | 020771             | V>03                  | 6.7       | 8.4  | 7.5         | 8.7        | 8.5        | 42.5±3     | ●   | ●   | ●   |        |            | ¥4,620     |
|        | 020301             | V>01                  | 6.4       | 9.0  | 7.5         | 6.7        | 8.9        | 47.5±3     | ●   | ●   | ●   |        |            | ¥5,610     |
|        | 020351             | V>01<br>スティフ          | 6.5       | 8.8  | 7.5         | 7.1        | 8.6        | 45.0±3     | ●   | ●   | ●   |        |            | ¥5,610     |
|        | 020341             | V>01<br>リンパー          | 6.9       | 8.6  | 7.5         | 6.7        | 8.9        | 40.0±3     | ●   | ●   | ●   |        |            | ¥5,610     |
|        | 200100             | VJ>ネクスト               | 5.4       | 7.9  | 6.8         | 6.2        | 8.0        | 42.5±3     |     | ●   | ●   | ●      |            | ¥3,080     |
|        | 020711             | VJ>07<br>レギュラー        | 6.3       | 8.1  | 6.7         | 6.3        | 8.1        | 42.5±3     | ●   | ●   | ●   |        |            | ¥4,070     |
|        | 020731             | VJ>07<br>スティフ         | 6.5       | 8.8  | 7.5         | 6.7        | 8.8        | 45.0±3     | ●   | ●   | ●   |        |            | ¥4,840     |
|        | 020721             | VJ>07<br>リンパー         | 5.7       | 9.2  | 7.5         | 6.3        | 9.3        | 40.0±3     | ●   | ●   | ●   |        |            | ¥4,840     |
|        | 020741             | VJC>07<br>スティッキーエキストラ | 6.9       | 7.0  | 7.1         | 6.7        | 7.5        | 47.5±3     | ●   | ●   | ●   |        |            | ¥5,500     |
| 200060 | トリプル<br>ダブルエキストラ   | 9.4                   | 6.2       | 7.3  | 8.0         | 5.8        | 57.5±3     | ●          | ●   |     |     |        | ¥5,940     |            |
| 200050 | トリプル<br>エキストラ      | 7.9                   | 7.1       | 7.5  | 7.8         | 6.8        | 55.0±3     | ●          | ●   |     |     |        | ¥5,500     |            |
| 200040 | トリプル<br>レギュラー      | 8.7                   | 6.8       | 7.0  | 6.8         | 6.3        | 42.5±3     | ●          | ●   | ●   |     |        | ¥4,400     |            |
| 020271 | VS>401             | 7.4                   | 8.4       | 6.7  | 5.4         | 8.5        | 57.5±3     |            | ●   | ●   | ●   |        | ¥5,610     |            |
| 020401 | VS>402<br>ダブルエキストラ | 7.4                   | 9.3       | 7.9  | 5.4         | 8.8        | 50.0±3     | ●          | ●   | ●   |     |        | ¥5,610     |            |
| 020391 | VS>402<br>リンパー     | 6.7                   | 8.9       | 6.7  | 5.4         | 8.9        | 40.0±3     | ●          | ●   | ●   |     |        | ¥5,610     |            |
|        | 品番                 | 商品名                   | 弧線の<br>高さ | スピード | コント<br>ロール  | 変化         | スポンジ<br>硬度 | 厚さ         |     |     |     |        | 価格<br>(税込) |            |
|        |                    |                       |           |      |             |            |            | MAX        | 2.0 | 1.8 | 1.6 | 1.3    |            | 0.5        |
| 表ソフト   | 020202             | VO>101                | 5.0       | 7.0  | 6.5         | 9.0        | 37.5±3     | ●          | ●   | ●   | ●   |        |            | ¥5,280     |
|        | 020222             | VO>102                | 8.5       | 7.5  | 8.0         | 5.0        | 37.5±3     | ●          | ●   | ●   |     |        | ¥5,500     |            |
|        | 020242             | VO>103                | 7.5       | 7.0  | 7.5         | 8.0        | 40.0±3     | ●          | ●   | ●   | ●   |        | ¥5,280     |            |
|        | 210010             | スペクトル S1              | 7.5       | 6.0  | 7.5         | 7.0        | 35.0±3     | ●          | ●   | ●   | ●   |        | ¥4,400     |            |
|        | 210020             | スペクトル S2              | 7.5       | 7.5  | 7.5         | 7.0        | 37.5±3     | ●          | ●   | ●   |     |        | ¥5,170     |            |
|        | 210030             | スペクトル S3              | 7.0       | 7.5  | 7.0         | 8.0        | 37.5±3     | ●          | ●   | ●   |     |        | ¥5,170     |            |
|        | 210040             | スピンピップス D1            | 9.0       | 6.0  | 8.5         | 4.0        | 35.0±3     | ●          | ●   | ●   | ●   |        | ¥4,400     |            |
|        | 210050             | スピンピップス D2            | 9.0       | 7.0  | 8.5         | 4.0        | 37.5±3     | ●          | ●   | ●   |     |        | ¥5,170     |            |
| 210060 | スピンピップス D3         | 9.0                   | 5.0       | 9.0  | 4.5         | 25.0±3     | ●          |            | ●   | ●   | ●   | ¥4,400 |            |            |

\*表ソフトと裏ソフトの測定基準が違うため、同タイプ内での比較をお願いします。\*記載の数値は、株式会社VICTAS調べです。\*貼り合わせるラケットや使用環境により感覚は変わってくるため、参考値としてご活用ください。\*全てのラバーで赤、黒の色展開があります。\*カールシリーズに関してはP20の比較表をご参照ください。

## ■項目の解説

弧線の 高さ：回転させたボールに対する入反射の角度変化。

ス ピ ー ド：回転させたボールに対する衝突前後の速度変化率。

ドライブの精度：自らドライブを打ち込んだ際の操作性。

コントロール：回転させたボールに対する指定箇所への返球精度。

シートの強さ：回転させたボールに対する滑りにくさ。

反 発：一定の高さからボールを落下させたときの弾んだ高さ。

粘着の影響をなくすため、ラバー表面には片栗粉を散布。

変 化：回転させたボールに対する回転方向・量の変化。



TOPICS

ハイエナジーテンション



ドイツと日本の共同開発(GJテック)によって生まれた新しいタイプのラバーテクノロジーがVICTASの「ハイエナジーテンション」。従来のテンションラバーを超える驚異的なボールのスピード、スピンを作り出す。

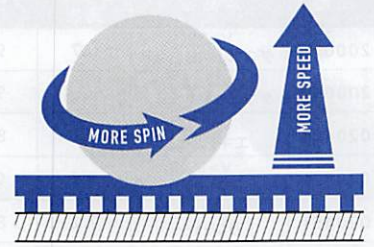

回転力を重視、ORCが作る驚異の弧線

どのようなレベルの選手にも適応し、どのような状況でも回転性能を発揮。インパクトの強さが変わっても、ボールの軌道が安定した弧線を描く。“安定性”を求める現代の卓球とプレーヤーのニーズをマッチ。

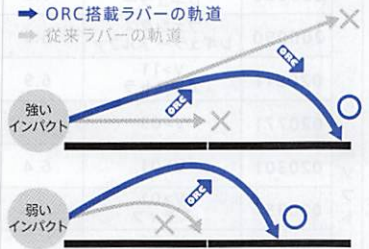

TOPICS

3つの“テック”



「GJテック」

ドイツの製造技術と日本のモノ作りのノウハウが合体したラバー開発プロジェクト。



「MJテック」

シートやスポンジの開発・製造・アッセンブルまで全て日本で完結するラバー開発プロジェクト。



「CJテック」

中国の製造技術と日本の製造技術・モノ作りのノウハウが合体したラバー開発プロジェクト。



# RACKET

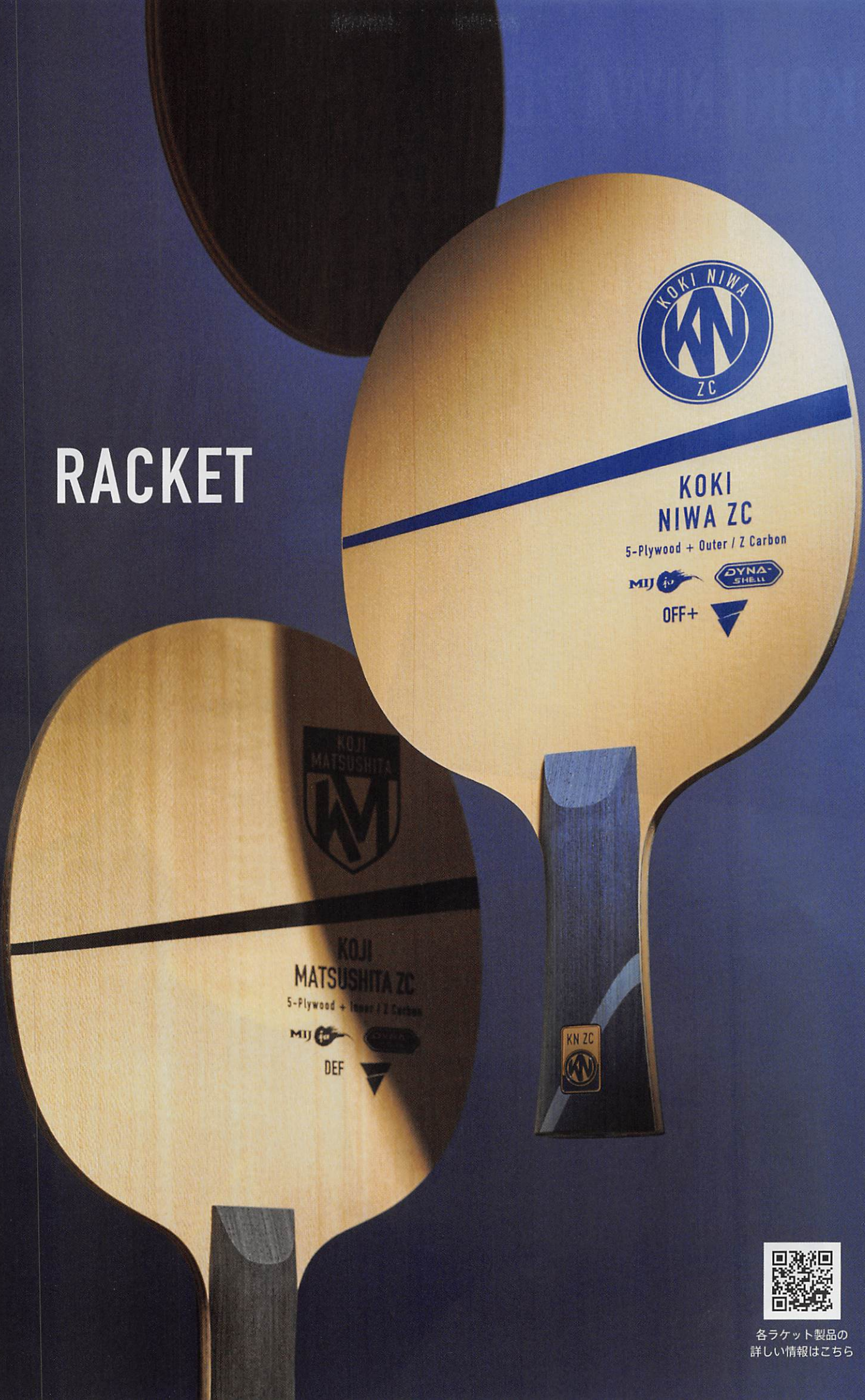

各ラケット製品の  
詳しい情報はこちら



# KOKI NIWA ZC









# KOJI MATSUSHITA ZC



**KOJI  
MATSUSHITA ZC**

5-Plywood + Inner / Z Carbon



**DEF**







FL



ST

## 松下浩二 ZC

KOJI MATSUSHITA ZC

27,500円(税込) / 25,000円(税抜) 

FL **310314** ST **310315**

守備用シェークハンドラケット

Material : 木材5枚+Zカーボン2枚  
 Status : DEF  
 Thickness : 5.8mm  
 Blade Size : 165×155mm  
 Grip Size : FL 100×23mm ST 97×24mm  
 Weight : 87g±  
 Made in Japan

## 松下浩二が開発した Zカーボン搭載のカット用ギア

「Zカーボン」をダイナコア設計で搭載、カットの際には安定した軌道を描き、攻撃の際には打球に威力を生み出す。攻撃力も求められる現代のカットマンにおすすめのラケット。

|     |                               |                              |
|-----|-------------------------------|------------------------------|
| 打球感 | ソフト<br> +++++++ ▼ +++++++     | ハード<br> +++++++              |
| 反発力 | 弾まない<br>■■■■■■■■■■■■■■■■■■■■  | 弾む<br>■■■■■■■■■■■■■■■■■■■■   |
| 振動  | 振動しない<br>■■■■■■■■■■■■■■■■■■■■ | 振動する<br>■■■■■■■■■■■■■■■■■■■■ |

I AM NEXT.





# KOKI NIWA

## 丹羽孝希モデル

世界を打ち抜く  
超攻撃型丹羽選手モデル



### 丹羽孝希ウッド

KOKI NIWA WOOD

19,800円(税込) / 18,000円(税抜)

FL 027204 ST 027205

CHN 027203

攻撃用シェークハンド/中国式ペンホルダーラケット

Material : 木材7枚  
Status : OFF+ Thickness : 6.5mm  
Blade Size : 157×150mm  
Grip Size : FL 100×23mm ST 100×22mm  
CHN 82×23mm  
Weight : FL-ST 90g± CHN 85g±  
Made in China

### 超攻撃型 木材7枚合板ラケット 丹羽選手使用モデル

特殊材を使用せず木材だけの構成で、丹羽選手のスタイルにマッチする高速ギアが生まれた。カウンタープレーが特に速く、前陣での速さとパワーを生かすことのできるラケットに仕上がった。

|     |       |      |
|-----|-------|------|
| 打球感 | ソフト   | ハード  |
| 反発力 | 弾まない  | 弾む   |
| 振動  | 振動しない | 振動する |

[使用選手] 古川佳奈美 / 若宮三紗子



### 丹羽孝希

KOKI NIWA

26,400円(税込) / 24,000円(税抜)

FL 027804 ST 027805

CHN 027803

攻撃用シェークハンド/中国式ペンホルダーラケット

Material : 木材5枚  
+アラミドカーボン2枚+フリースカーボン2枚  
Status : OFF+  
Thickness : 5.7mm  
Blade Size : 157×150mm  
Grip Size : FL 100×23mm ST 100×22mm  
CHN 82×23mm  
Weight : FL-ST 88g± CHN 83g±  
Made in China

### 超攻撃卓球を可能にするギア

反発力の高いアラミドカーボンを組み合わせることで攻撃と守備のバランスが良いラケット。打球は弧線を描き安定するため、オールラウンドを目指す選手に最適。中芯を厚くしてさらに威力を増した木材構成。ラリー戦での速さ、そして台上での攻撃で力を発揮する。

|     |       |      |
|-----|-------|------|
| 打球感 | ソフト   | ハード  |
| 反発力 | 弾まない  | 弾む   |
| 振動  | 振動しない | 振動する |

[使用選手] 柴田洸 / 小林右京 / 軽部(天野)優

# LIAM PITCHFORD

## リアム・ピッチフォードモデル

豪快なバックハンドを繰り出す  
ピッチフォード選手モデル



### リアム・ピッチフォード

Liam Pitchford

26,400円(税込) / 24,000円(税抜)

FL 029904 ST 029905

攻撃用シェークハンドラケット

Material : 木材5枚+Zカーボン2枚  
Status : OFF+  
Thickness : 5.9mm  
Blade Size : 157×150mm  
Grip Size : FL 100×23mm ST 100×23mm  
Weight : 90g±  
Made in Japan

### 驚異のインパクトを生み出す ピッチフォード選手使用モデル

「ZX-GEAR OUT」をベースに添芯を変え、手に伝わる振動をわずかに抑えることで、ピッチフォード選手のアグレッシブなプレーを最大限引き出せるラケットに仕上がった。

|     |       |      |
|-----|-------|------|
| 打球感 | ソフト   | ハード  |
| 反発力 | 弾まない  | 弾む   |
| 振動  | 振動しない | 振動する |

[使用選手] リアム・ピッチフォード / 金澤美雪



# KOJI MATSUSHITA

## 松下浩二モデル

全てのカットマンに向けた4種類のギア

攻撃からカットの変化、コントロール、安定性まで全てのカットマンに向けて開発された4種類の守備用シェークハンドラケット。

自分のプレースタイルに応じて、最適な一本を見つけることができる。

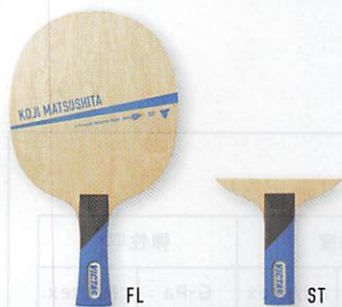

松下浩二 KOJI MATSUSHITA 14,300円(税込) / 13,000円(税抜)

FL 028004 ST 028005

守備用シェークハンドラケット

Material : 木材5枚  
Status : DEF  
Thickness : 5.4mm  
Blade Size : 165×155mm  
Grip Size : FL 100×22mm ST 97×23mm  
Weight : 87g±  
Made in Japan

世界のチョッパー、松下浩二が開発したカット用ギア

全日本4回優勝、世界銅メダリストの松下浩二が自ら開発に関わり、現役時代のラケットを上回るギアが完成。カットの変化とコントロールに優れ、攻撃時には木材の合板特性で弾みを生む。

|     |       |      |
|-----|-------|------|
| 打球感 | ソフト   | ハード  |
| 反発力 | 弾まない  | 弾む   |
| 振動  | 振動しない | 振動する |

[使用選手] 小塩遥菜 / 相馬夢乃 / ハン・イン / リュウ・イー



松下浩二 オフェンシブ KOJI MATSUSHITA OFFENSIVE 14,300円(税込) / 13,000円(税抜)

FL 028104 ST 028105

守備用シェークハンドラケット

Material : 木材5枚  
Status : OFF-  
Thickness : 6.0mm  
Blade Size : 165×155mm  
Grip Size : FL 100×23mm ST 100×22mm  
Weight : 93g±  
Made in Japan

より攻撃的なカットマンへアグレッシブギア

表面にやや硬めのマホガニ材を使用し、攻撃時のボールの威力を保證。カット時は中芯にボールの反発を制御する木材を使うことで安定性を向上。打てば威力があり、守れば抜群に安定するという、二刀流のカットギア。

|     |       |      |
|-----|-------|------|
| 打球感 | ソフト   | ハード  |
| 反発力 | 弾まない  | 弾む   |
| 振動  | 振動しない | 振動する |

[使用選手] リンダ・ベリストローム



松下浩二 ディフェンシブ KOJI MATSUSHITA DEFENSIVE 14,300円(税込) / 13,000円(税抜)

FL 028204 ST 028205

守備用シェークハンドラケット

Material : 木材5枚  
Status : DEF  
Thickness : 5.0mm  
Blade Size : 165×155mm  
Grip Size : 100×22mm  
Weight : 84g±  
Made in Japan

カット主体のカットマンへ究極の守備ラケット

表面にボールの弾みを抑えるシルバーハート材を使用し、カットをする際にはラケットに当たれば入るといような比類なき安定性を実現。カット主体の選手、コントロールに不安のある選手にピッタリのラケットだ。

|     |       |      |
|-----|-------|------|
| 打球感 | ソフト   | ハード  |
| 反発力 | 弾まない  | 弾む   |
| 振動  | 振動しない | 振動する |



松下浩二 スペシャル KOJI MATSUSHITA SPECIAL 15,840円(税込) / 14,400円(税抜)

FL 028304 ST 028305

守備用シェークハンドラケット

Material : 木材5枚+フリースカーボン2枚  
Status : ALL  
Thickness : 5.6mm  
Blade Size : 165×155mm  
Grip Size : FL 100×23mm ST 100×22mm  
Weight : 90g±  
Made in China

研ぎ澄まされた新感覚

反発を抑えた木材構成、特殊素材が生み出す広いスイートスポットと、手に響かない「新感覚」。攻撃を重視する近代カットマンに捧げるニュータイプの「松下浩二モデル」。

|     |       |      |
|-----|-------|------|
| 打球感 | ソフト   | ハード  |
| 反発力 | 弾まない  | 弾む   |
| 振動  | 振動しない | 振動する |

[使用選手] 平塚健友

# YUTO MURAMATSU

## 村松雄斗モデル

新世代のカットマンラケット

ユース五輪銀メダリストの村松雄斗は2016年から戦いの地を欧州に求め、さらなるレベルアップに向け挑んだ際、その右手に握られていたのが、「村松雄斗」ラケット。



村松雄斗 YUTO MURAMATSU 14,300円(税込) / 13,000円(税抜)

FL 027904 ST 027905

守備用シェークハンドラケット

Material : 木材5枚  
Status : OFF-  
Thickness : 6.0mm  
Blade Size : 165×155mm  
Grip Size : 100×23mm  
Weight : 93g±  
Made in Japan

超攻撃とカットを両立させるギア

表面にはホワイトマホガニ材を使用することによって、カット守備のコントロールを重視しながらも、一打必殺の確率を高める攻撃のギア。

|     |       |      |
|-----|-------|------|
| 打球感 | ソフト   | ハード  |
| 反発力 | 弾まない  | 弾む   |
| 振動  | 振動しない | 振動する |



# ZX-GEAR

## ゼクスギアシリーズ

威力と操作性を両立させる最新の高弾性繊維「ゼクシオン®」を使用した新感覚ギア

他にはない非常に細かい高弾性繊維「ゼクシオン®」を組み合わせることにより、繊細なボールコントロールと球持ち(しなり)を良くすることを可能にした。特殊素材を感じやすいものから木材ラケットに近いものまで、自分のプレースタイルに合う打球感を選べるラインナップ。

### TOPICS 卓球界初採用の最新高弾性繊維“ゼクシオン®”

『ZX-GEARシリーズ』に搭載されている「Zカーボン」と「Zファイバー」には、卓球界で初採用の最新高弾性繊維である「ゼクシオン®」を使用している。ゼクシオン®はアラミドに近い性能であるが、アラミドよりも強い弾性(しなり)を持つ。また、反発力はアラミドを搭載した『QUARTET AFC』や『Fire Fall AC』と同等の反発力を持ちながらも、弾性があるため性能のバランスが取れたラケットに仕上がった。

\*ゼクシオン®(Zxion®)はKBセーレン(株)の登録商標です。

| 繊維     | 強度   |         | 弾性率  |         |
|--------|------|---------|------|---------|
|        | G・Pa | cN/dtex | G・Pa | cN/dtex |
| ゼクシオン® | 3.1  | 22.0    | 85.0 | 600     |
| アラミド   | 2.9  | 20.3    | 70.5 | 490     |

ゼクシオン®とアラミドの比較 ※KBセーレン社調べ



### ゼクスギア イン

ZX-GEAR IN

16,500円(税込) / 15,000円(税抜)

FL 028804 ST 028805

攻撃用シェークハンドラケット

Material : 木材5枚+Zカーボン2枚  
Status : OFF+  
Thickness : 5.9mm  
Blade Size : 157×150mm  
Grip Size : FL 100×23mm ST 100×22mm  
Weight : 89g±  
Made in Japan

### 剛柔のプレイを両立させた ユーティリティギア

ダイナコア設計でZカーボンを挟み込み、弾みの良さを生かした威力のあるドライブや球持ちの良さを生かしたコースを突く台上プレーなど高い次元で幅広いスタイルにフィットしたラケット。

|     |       |      |
|-----|-------|------|
| 打球感 | ソフト   | ハード  |
| 反発力 | 弾まない  | 弾む   |
| 振動  | 振動しない | 振動する |

[使用選手] 曾根翔 / 木原寿馬



### ゼクスギア アウト

ZX-GEAR OUT

16,500円(税込) / 15,000円(税抜)

FL 028904 ST 028905

攻撃用シェークハンドラケット

Material : 木材5枚+Zカーボン2枚  
Status : OFF+  
Thickness : 5.9mm  
Blade Size : 157×150mm  
Grip Size : FL 100×23mm ST 100×22mm  
Weight : 89g±  
Made in Japan

### パワーと威力を引き出す アグレッシブギア

高弾・高反発なZカーボンをダイナシエル設計で使用することで、プレイヤーのパワーを増幅し、相手を打ち抜く威力を手に入れたラケットに仕上がった。

|     |       |      |
|-----|-------|------|
| 打球感 | ソフト   | ハード  |
| 反発力 | 弾まない  | 弾む   |
| 振動  | 振動しない | 振動する |

[使用選手]

丹羽孝希 / 吉村和弘 / 松平賢二 / 岩渕幸洋 / 木原寿馬 / ジャック・ハンターズパイパー / 岸川聖也 / 張一博



### ゼクスギア ファイバー

ZX-GEAR FIBER

14,300円(税込) / 13,000円(税抜)

FL 029004 ST 029005

攻撃用シェークハンドラケット

Material : 木材5枚+Zファイバー2枚  
Status : OFF  
Thickness : 5.7mm  
Blade Size : 157×150mm  
Grip Size : FL 100×23mm ST 100×22mm  
Weight : 85g±  
Made in Japan

### プレーの幅を広げる テクニカルギア

1番ボールをつかむ感覚のあるZファイバーを使用。木材に近い感覚でありながらラケットの広範囲で正確な打球を可能とし、繊細なプレーで相手を翻弄する。

|     |       |      |
|-----|-------|------|
| 打球感 | ソフト   | ハード  |
| 反発力 | 弾まない  | 弾む   |
| 振動  | 振動しない | 振動する |

[使用選手] 小林右京



# QUARTET

## カルテットシリーズ

球持ちの良さを生むDSE設計

特殊素材を4枚組合せる一方で、特殊素材の強度を生かして総厚を薄く仕上げ、特殊素材の反発力と木材ラケットのような球持ち(しなり)の両立を可能にした。豊富な特殊素材の組合せにより、自分に最適な反発、打球感を選べる。トップ選手からジュニアまで、総合力でより高いレベルの競技を目指す選手向け。

ラケット



### カルテット VFC

QUARTET VFC

19,800円(税込) / 18,000円(税抜) **DSE**

FL **028404** ST **028405** CHN **028403**

攻撃用シェークハンド/中国式ペンホルダーラケット

Material : 木材5枚+Vカーボン2枚  
+フリースカーボン2枚  
Status : OFF+ Thickness: 5.3mm  
Blade Size : 157×150mm  
Grip Size : FL 100×23mm ST 100×22mm  
CHN 82×23mm  
Weight : FL-ST 88g± CHN 83g±  
Made in China

### 破壊力を搭載した 史上最強カルテット

DSE技術に抜群の破壊力を誇るVカーボンを搭載することで威力はさらに増し、コントロール性能も向上させた。どんな打球にも押し負けず打ち返す威力はカルテット史上最強。

|     |       |      |
|-----|-------|------|
| 打球感 | ソフト   | ハード  |
| 反発力 | 弾まない  | 弾む   |
| 振動  | 振動しない | 振動する |

[使用選手] 柴田優星 / 小塩悠菜

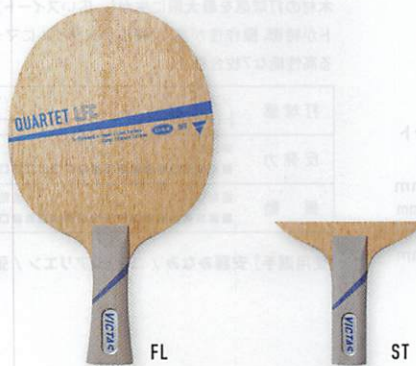

### カルテット LFC

QUARTET LFC

19,800円(税込) / 18,000円(税抜) **DSE**

FL **028504** ST **028505**

攻撃用シェークハンドラケット

Material : 木材5枚+ラインカーボン2枚  
+フリースカーボン2枚  
Status : OFF Thickness: 5.3mm  
Blade Size : 157×150mm  
Grip Size : FL 100×23mm ST 100×22mm  
Weight : 86g±  
Made in China

### 安定性を向上させた 高反発カルテット

カルテットシリーズ中では軽量でありながらも反発力でも優れているこの「LFC」は、ラインカーボンを組み合わせている。DSEにより更に安定性も向上。

|     |       |      |
|-----|-------|------|
| 打球感 | ソフト   | ハード  |
| 反発力 | 弾まない  | 弾む   |
| 振動  | 振動しない | 振動する |

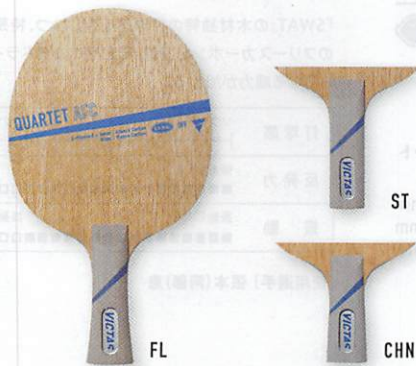

### カルテット AFC

QUARTET AFC

19,800円(税込) / 18,000円(税抜) **DSE**

FL **028604** ST **028605** CHN **028603**

攻撃用シェークハンド/中国式ペンホルダーラケット

Material : 木材5枚+アラミドカーボン2枚  
+フリースカーボン2枚  
Status : OFF Thickness: 5.5mm  
Blade Size : 157×150mm  
Grip Size : FL 100×23mm ST 100×22mm  
CHN 82×23mm  
Weight : FL-ST 91g± CHN 86g±  
Made in China

### 多彩な技術が可能な カルテット

反発力の高いアラミドカーボンを組み合わせること攻撃と守備のバランスが良いラケット。打球は弧線を描き安定するため、オールラウンドを目指す選手に最適。

|     |       |      |
|-----|-------|------|
| 打球感 | ソフト   | ハード  |
| 反発力 | 弾まない  | 弾む   |
| 振動  | 振動しない | 振動する |

[使用選手] ベネディクト・デュエダ



### カルテット SFC

QUARTET SFC

19,800円(税込) / 18,000円(税抜) **DSE**

FL **028704** ST **028705**

攻撃用シェークハンドラケット

Material : 木材5枚+シルバーカーボン2枚  
+フリースカーボン2枚  
Status : OFF Thickness: 5.4mm  
Blade Size : 157×150mm  
Grip Size : FL 100×23mm ST 100×22mm  
Weight : 92g±  
Made in China

### 素材が生きる 高性能なカルテット

シルバーカーボンの特長である球持ちの良さをDSEに生かし、打球の安定感と威力を兼ね備えたラケット。自らが放つあらゆる打球を正確にコントロールできる。

|     |       |      |
|-----|-------|------|
| 打球感 | ソフト   | ハード  |
| 反発力 | 弾まない  | 弾む   |
| 振動  | 振動しない | 振動する |



# SWAT



## スワットシリーズ 強くなるための1本。不朽の名作『スワット』シリーズがVICTAS版にリニューアル

“高品質でコストパフォーマンスに優れたラケット”をコンセプトに開発されたTSP『スワット』シリーズは、累計約20万本を世に送り出した。プレイヤーから愛され続けた『スワット』は、性能をそのまま継承し、VICTAS『SWAT』シリーズとして7種類をラインナップ。



### スワット

SWAT

7,150円(税込) / 6,500円(税抜)

FL 310004 ST 310005

CHN 310003 SLIM 310008

攻撃用シェークハンド/中国式ペンホルダーラケット

Material : 木材7枚  
 Status : OFF Thickness : 6.0mm  
 Blade Size : FL-ST-SLIM 158×150mm CHN 159×150mm  
 Grip Size : FL 100×24mm ST 100×23mm  
 CHN 82×23mm SLIM 100×22mm  
 Weight : FL-ST-SLIM 85g± CHN 80g±  
 Made in China

木を生かすギア、  
木が生きる打球感

木材の打球感を最大限に生かし、広いスイートスポットが特徴。操作性が高く、幅広いスタイルにマッチする高性能な7枚合板。

|     |       |      |
|-----|-------|------|
| 打球感 | ソフト   | ハード  |
| 反発力 | 弾まない  | 弾む   |
| 振動  | 振動しない | 振動する |

[使用選手] 安藤みなみ / ニィ・シアリエン / 張莉梓



### スワット カーボン

SWAT CARBON

8,580円(税込) / 7,800円(税抜)

FL 310034 ST 310035

CHN 310033

攻撃用シェークハンド/中国式ペンホルダーラケット

Material : 木材5枚+フリースカーボン2枚  
 Status : OFF Thickness : 6.0mm  
 Blade Size : FL-ST 158×150mm CHN 160×150mm  
 Grip Size : FL 100×24mm ST 100×23mm  
 CHN 82×22mm  
 Weight : FL-ST 85g± CHN 80g±  
 Made in China



進化を遂げた  
カーボン搭載SWAT

『SWAT』の木材独特の打球感を残しつつ、特殊素材のフリースカーボンを搭載。安定感のあるドライブにさらなる威力が加わる。

|     |       |      |
|-----|-------|------|
| 打球感 | ソフト   | ハード  |
| 反発力 | 弾まない  | 弾む   |
| 振動  | 振動しない | 振動する |

[使用選手] 張本(阿部)恵



### スワット パワー

SWAT POWER

13,200円(税込) / 12,000円(税抜)

FL 310014 ST 310015

攻撃用シェークハンドラケット

Material : 木材7枚  
 Status : OFF+  
 Thickness : 6.6mm  
 Blade Size : 158×150mm  
 Grip Size : FL 100×24mm ST 100×23mm  
 Weight : 90g±  
 Made in China

木材特有の重たい球質

『SWAT』シリーズの中でも最大の破壊力を誇る一本。『SWAT』の特徴を継承し、反発力を最大限に高めた超攻撃型ラケット。木材合板の打球感を好み、さらなる威力を求める選手に最適。

|     |       |      |
|-----|-------|------|
| 打球感 | ソフト   | ハード  |
| 反発力 | 弾まない  | 弾む   |
| 振動  | 振動しない | 振動する |





スワット

### スワット スピード

SWAT SPEED

13,200円(税込) / 12,000円(税抜)

FL 310024 ST 310025

攻撃用シェークハンドラケット

Material : 木材7枚  
 Status : OFF+  
 Thickness : 6.0mm  
 Blade Size : 158×150mm  
 Grip Size : FL 100×24mm ST 100×23mm  
 Weight : 85g±  
 Made in China

#### 木材合板で驚異の瞬発力

『SWAT』シリーズの中でも最大のスピードを持つ一本。『SWAT』の特徴を継承し、スピード(球離れの速さ)を追求し前陣での戦いで最大限の力を発揮する。現代卓球において主体となっている回転系ラバーとの相性も抜群で、力強いラリー戦にも対応可能。

|     |       |      |
|-----|-------|------|
| 打球感 | ソフト   | ハード  |
| 反発力 | 弾まない  | 弾む   |
| 振動  | 振動しない | 振動する |



### スワット 5PW

SWAT 5PW

7,920円(税込) / 7,200円(税抜)

FL 310044 ST 310045

攻撃用シェークハンドラケット

Material : 木材5枚  
 Status : ALL+  
 Thickness : 5.6mm  
 Blade Size : 158×150mm  
 Grip Size : 100×23mm  
 Weight : 80g±  
 Made in China

#### 手のような繊細な打球感、木材から第二の手へ

『SWAT』のボールを掴んで飛ばすような打球感をさらに追求。絶妙に調整された板厚はスイートスポットを広げ、打球時のフィーリングを正確に手に伝える。自らボールをコントロールするオールラウンドプレーに最適、グリップは少し細めに設計。

|     |       |      |
|-----|-------|------|
| 打球感 | ソフト   | ハード  |
| 反発力 | 弾まない  | 弾む   |
| 振動  | 振動しない | 振動する |

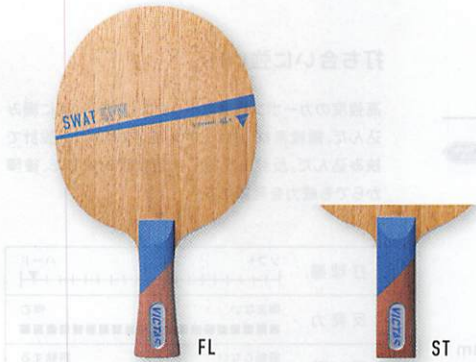

### スワット キッズ

SWAT KIDS

7,150円(税込) / 6,500円(税抜)

FL 310054

攻撃用シェークハンドラケット

Material : 木材7枚  
 Status : OFF  
 Thickness : 6.0mm  
 Blade Size : 153×149mm  
 Grip Size : 92×21mm  
 Weight : 75g±  
 Made in China

#### よりパワフルなキッズラケット

『SWAT』の性能はそのままに、ブレード、グリップサイズを小さくしたキッズ用ラケット。キッズ選手はもちろん、手の小さな選手にもおすすめ。

|     |       |      |
|-----|-------|------|
| 打球感 | ソフト   | ハード  |
| 反発力 | 弾まない  | 弾む   |
| 振動  | 振動しない | 振動する |



### スワット キッズ カーボン

SWAT KIDS CARBON

8,580円(税込) / 7,800円(税抜)

FL 310064

攻撃用シェークハンドラケット

Material : 木材5枚+フリースカーボン2枚  
 Status : OFF  
 Thickness : 6.0mm  
 Blade Size : 153×149mm  
 Grip Size : 92×21mm  
 Weight : 75g±  
 Made in China



#### カーボンを使用したより飛ぶキッズラケット

『SWAT CARBON』の性能はそのままに、ブレード、グリップサイズを小さくしたキッズ用ラケット。キッズ選手はもちろん、手の小さな選手にもおすすめ。

|     |       |      |
|-----|-------|------|
| 打球感 | ソフト   | ハード  |
| 反発力 | 弾まない  | 弾む   |
| 振動  | 振動しない | 振動する |





# Fire Fall

## ファイヤーフォールシリーズ

反発力を生む  
ダイナコア設計

中芯材と添芯材に特殊素材を挟み込むことで、反発力・打球感などの特殊素材の特性をより良く引き出すダイナコア設計が魅力。  
特殊素材(カーボン・化学繊維・樹脂)の組み合わせから自分のスタイルに最適な打球感が選べる豊富なラインナップ。プライスパフォーマンスも魅力。

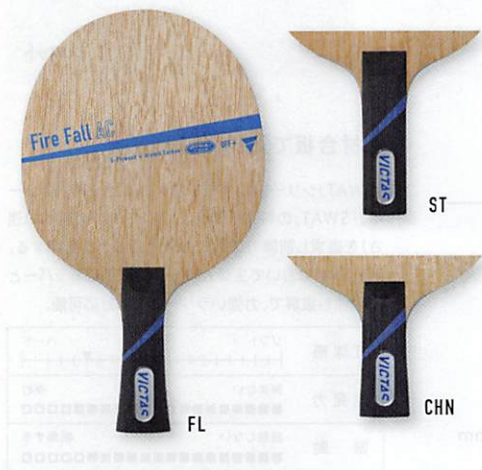

### ファイヤーフォール AC

Fire Fall AC

13,200円(税込) / 12,000円(税抜)

FL **027504** ST **027505**

CHN **027503**

攻撃用シェークハンド/中国式ペンホルダーラケット

Material : 木材5枚+アラミドカーボン2枚  
Status : OFF+ Thickness : 6.6mm  
Blade Size : 157×150mm  
Grip Size : FL 100×23mm ST 100×22mm  
CHN 82×23mm  
Weight : FL-ST 88g± CHN 83g±  
Made in China

#### 威力重視のAC

アラミドカーボンをダイナコア設計で使用。打球の威力に重点を置きつつも、使いやすさを兼ね備えた高性能ラケット。

|     |       |      |
|-----|-------|------|
| 打球感 | ソフト   | ハード  |
| 反発力 | 弾まない  | 弾む   |
| 振動  | 振動しない | 振動する |



### ファイヤーフォール HC

Fire Fall HC

13,200円(税込) / 12,000円(税抜)

FL **027304** ST **027305**

攻撃用シェークハンドラケット

Material : 木材5枚+Hカーボン2枚  
Status : OFF+  
Thickness : 6.2mm  
Blade Size : 157×150mm  
Grip Size : FL 100×23mm ST 100×22mm  
Weight : 89g±  
Made in China

#### 打ち合いに強いHC

高強度のカーボン繊維をヘックス(六角形)状に編み込んだ、繊維素材「Hカーボン」を、ダイナコア設計で挟み込んだ。反発を重視した超攻撃的ギアで、後陣からでも威力を発揮する。

|     |       |      |
|-----|-------|------|
| 打球感 | ソフト   | ハード  |
| 反発力 | 弾まない  | 弾む   |
| 振動  | 振動しない | 振動する |



### ファイヤーフォール LC

Fire Fall LC

13,200円(税込) / 12,000円(税抜)

FL **027404** ST **027405**

攻撃用シェークハンドラケット

Material : 木材5枚+ラインカーボン2枚  
Status : OFF+  
Thickness : 6.0mm  
Blade Size : 157×150mm  
Grip Size : FL 100×23mm ST 100×22mm  
Weight : 88g±  
Made in China

#### 反発力+軽量のLC

軽量でありながら反発力にも優れたラインカーボンを使用。「SCよりも軽くて反発力のあるラケットがほしい」というユーザーの要望に応えて開発した。

|     |       |      |
|-----|-------|------|
| 打球感 | ソフト   | ハード  |
| 反発力 | 弾まない  | 弾む   |
| 振動  | 振動しない | 振動する |



スーパースーパー  
REFLEX 252 X3  
スーパースーパー

AWARD

このページは、VICTASの最新製品を紹介するためのページです。最新の技術と素材を使用した、高性能なラケットを、皆様にご紹介いたします。VICTASのラケットは、世界中で愛用されており、その品質と性能は、数々の国際大会で証明されています。最新の技術と素材を使用した、高性能なラケットを、皆様にご紹介いたします。

ラケット

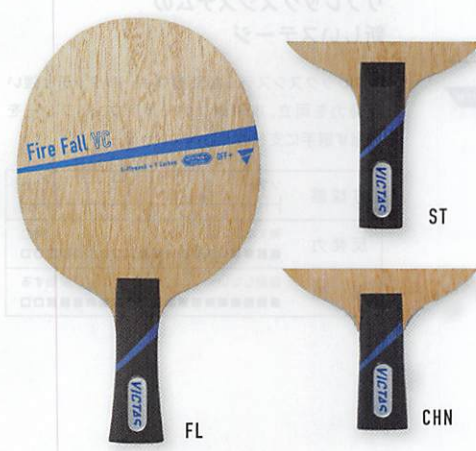

### ファイヤーフォール VC

Fire Fall VC

13,200円(税込) / 12,000円(税抜)

FL 027754 ST 027755

CHN 027753

攻撃用シェークハンド/中国式ペンホルダーラケット

Material : 木材5枚+Vカーボン2枚  
Status : OFF+ Thickness : 6.4mm  
Blade Size : 157×150mm  
Grip Size : FL 100×23mm ST 100×22mm  
CHN 82×23mm  
Weight : FL-ST 92g± CHN 87g±  
Made in China

### 超破壊力のVC

強度の高い防護服や宇宙服に使用されているスーパー繊維とカーボンを組みこんだVカーボンを中芯の木材に沿うように使用。その特徴は抜群の強さであり、ボールの破壊力を生むラケットに仕上がった。

|     |       |      |
|-----|-------|------|
| 打球感 | ソフト   | ハード  |
| 反発力 | 弾まない  | 弾む   |
| 振動  | 振動しない | 振動する |

[使用選手] 木原美悠



### ファイヤーフォール SC

Fire Fall SC

13,200円(税込) / 12,000円(税抜)

FL 027704 ST 027705

攻撃用シェークハンドラケット

Material : 木材5枚+シルバーカーボン2枚  
Status : OFF+ Thickness : 6.2mm  
Blade Size : 157×150mm  
Grip Size : FL 100×23mm ST 100×22mm  
Weight : 93g±  
Made in China

### 威力+安定のSC

ダイナコア設計でシルバーカーボンを挟み込み、威力とコントロール性の両立を図った。総合的に高いレベルで攻守に威力を発揮する、バランスの取れたラケット。シリーズで最も重い球を出せるギア。

|     |       |      |
|-----|-------|------|
| 打球感 | ソフト   | ハード  |
| 反発力 | 弾まない  | 弾む   |
| 振動  | 振動しない | 振動する |



### ファイヤーフォール FC

Fire Fall FC

13,200円(税込) / 12,000円(税抜)

FL 027604 ST 027605

攻撃用シェークハンドラケット

Material : 木材5枚+フリースカーボン2枚  
Status : OFF Thickness : 6.0mm  
Blade Size : 157×150mm  
Grip Size : FL 100×23mm ST 100×22mm  
Weight : 82g±  
Made in China

### 安定重視のFC

フリースカーボンの特性を引き出すダイナコア設計で、特殊素材ラケットでありながら柔らかく手に響く打球感がある。安定性を重視しながらも、威力あるプレーを可能にする高性能ラケット。

|     |       |      |
|-----|-------|------|
| 打球感 | ソフト   | ハード  |
| 反発力 | 弾まない  | 弾む   |
| 振動  | 振動しない | 振動する |



# AWARD

アワードシリーズ  
「REFLEX SYSTEM」を搭載した  
革新的ラケットシリーズ

ラケット面とグリップの接合部分に衝撃吸収緩衝材の特殊素材を挟み込むことでボールの衝撃を吸収しながら、ラケット自身の微妙なしなりと衝撃的な復元力によりボールを強く弾くことができる「REFLEX SYSTEM(リフレックスシステム)」を50%(グリップ上半分)採用。ブレード面の打球感覚を的確にグリップハンドに伝え、優れたコントロールとパワーを作り出し、リフレックス効果で威力あるスピンとスピードを生み出すTSP「アワード」シリーズの性能を継承した、新生「AWARD」シリーズ。



FL

## アワード オフェンシブ

AWARD OFFENSIVE

9,240円(税込) / 8,400円(税抜) **REFLEX SYSTEM**

FL 310134

攻撃用シェークハンドラケット

Material : 木材5枚  
Status : OFF  
Thickness : 5.5mm  
Blade Size : 155×151mm  
Grip Size : 100×25mm  
Weight : 80g±  
Made in Hungary

### リフレックスシステムの新しいステージ

リフレックスシステムが繊細なボールタッチと強い反発力を両立。攻撃的なオールラウンドプレーを目指す選手に支持されるベストセラー。

|     |       |      |
|-----|-------|------|
| 打球感 | ソフト   | ハード  |
| 反発力 | 弾まない  | 弾む   |
| 振動  | 振動しない | 振動する |



FL

## アワード オールラウンド

AWARD ALLROUND

8,580円(税込) / 7,800円(税抜) **REFLEX SYSTEM**

FL 310144

攻撃用シェークハンドラケット

Material : 木材5枚  
Status : ALL  
Thickness : 5.5mm  
Blade Size : 155×151mm  
Grip Size : 100×25mm  
Weight : 85g±  
Made in Hungary

### 多彩なスピンと優れたコントロール

中・硬質洋材を組み合わせ、しなやかな打球感を実現。より細やかなプレーとリフレックスシステムによるパワフルプレーをマッチング。

|     |       |      |
|-----|-------|------|
| 打球感 | ソフト   | ハード  |
| 反発力 | 弾まない  | 弾む   |
| 振動  | 振動しない | 振動する |



FL

## アワード ディフェンシブ

AWARD DEFENSIVE

8,580円(税込) / 7,800円(税抜) **REFLEX SYSTEM**

FL 310154

守備用シェークハンドラケット

Material : 木材3枚  
Status : DEF  
Thickness : 6.5mm  
Blade Size : 163×157mm  
Grip Size : 100×25mm  
Weight : 85g±  
Made in Hungary

### しなやかなカットと伸びるドライブ

低反発でありながら、リフレックスシステムの最大の特徴であるしなやかさが発揮され、カットと攻撃のバランスは最高。

|     |       |      |
|-----|-------|------|
| 打球感 | ソフト   | ハード  |
| 反発力 | 弾まない  | 弾む   |
| 振動  | 振動しない | 振動する |







# SHAKE/CHN PEN

シェークハンドラケット/  
中国製ペンホルダーラケット

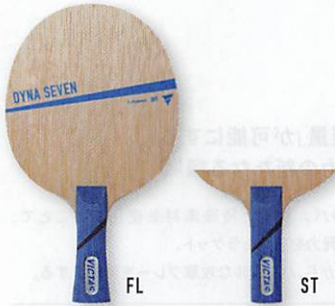

**ダイナセブン** DYNA SEVEN 10,560円(税込) / 9,600円(税抜)

FL **027104** ST **027105**

攻撃用シェークハンドラケット

Material : 木材7枚  
Status : OFF  
Thickness : 6.1mm  
Blade Size : 157×150mm  
Grip Size : FL 100×23mm ST 100×22mm  
Weight : 86g±  
Made in China

オールラウンダー バランス重視の7枚合板ラケット

反発、球離れと少し抑え、攻撃、守備のバランスを重視して開発されたダイナセブン。木材ならではのボールをつかむ感覚と、広いスイートスポットで高い操作性を生む。既型、ラバーを問わず全てのプレイヤーに おすすめできる仕様に仕上げた。

|     |       |      |
|-----|-------|------|
| 打球感 | ソフト   | ハード  |
| 反発力 | 弾まない  | 弾む   |
| 振動  | 振動しない | 振動する |

【使用選手】ブルーナー・タカハシ



**ダイナファイブ** DYNA FIVE 9,240円(税込) / 8,400円(税抜)

FL **029304**

攻撃用シェークハンドラケット

Material : 木材5枚  
Status : OFF-  
Thickness : 6.2mm  
Blade Size : 155×146mm  
Grip Size : 100×23mm  
Weight : 85g±  
Made in China

VICTAS初の5枚合板ラケット

最もオーソドックスであり手に響かないタイプの5枚合板ラケット。まさに卓球を本格的にスタートするプレイヤーにぴったりなモデル。

|     |       |      |
|-----|-------|------|
| 打球感 | ソフト   | ハード  |
| 反発力 | 弾まない  | 弾む   |
| 振動  | 振動しない | 振動する |



**ダイナファイブ ソフト** DYNA FIVE SOFT 8,800円(税込) / 8,000円(税抜)

FL **029704**

攻撃用シェークハンドラケット

Material : 木材5枚  
Status : ALL  
Thickness : 5.7mm  
Blade Size : 157×150mm  
Grip Size : 100×23mm  
Weight : 85g±  
Made in Japan

日本製の球持ちの良い5枚合板ラケット

ダイナファイブよりも反発を抑え、球持ちを良くし、手に伝わる振動を強めに設計した操作性抜群のラケット。グッとボールをつかむ感覚が好きなプレイヤーにおすすめ。

|     |       |      |
|-----|-------|------|
| 打球感 | ソフト   | ハード  |
| 反発力 | 弾まない  | 弾む   |
| 振動  | 振動しない | 振動する |



**ダイナファイブ ハード** DYNA FIVE HARD 8,800円(税込) / 8,000円(税抜)

FL **029804**

攻撃用シェークハンドラケット

Material : 木材5枚  
Status : OFF  
Thickness : 5.8mm  
Blade Size : 157×150mm  
Grip Size : 100×23mm  
Weight : 85g±  
Made in Japan

日本製の攻撃力重視の5枚合板ラケット

ダイナファイブよりも反発を強め、加えて手に響く感覚のある、攻撃力を少し高めたラケット。ボールを弾いて飛ばしたいプレイヤーにおすすめ。

|     |       |      |
|-----|-------|------|
| 打球感 | ソフト   | ハード  |
| 反発力 | 弾まない  | 弾む   |
| 振動  | 振動しない | 振動する |



**ダイナカーボン** DYNA CARBON 10,560円(税込) / 9,600円(税抜)

FL **029204**

攻撃用シェークハンドラケット

Material : 木材5枚+フリースカーボン2枚  
Status : OFF-  
Thickness : 6.1mm  
Blade Size : 155×146mm  
Grip Size : 100×23mm  
Weight : 85g±  
Made in China

特殊素材入り入門用ラケット

フリースカーボンを採用し、弾みすぎず安定したプレーが可能。木材ラケットからも移行しやすく、特殊素材入りの入門用ラケットとしておすすめ。

|     |       |      |
|-----|-------|------|
| 打球感 | ソフト   | ハード  |
| 反発力 | 弾まない  | 弾む   |
| 振動  | 振動しない | 振動する |





イッでモノバハデーエビ  
イッでモノバハデーエビ

# SHAKE/CHN PEN

ラケット

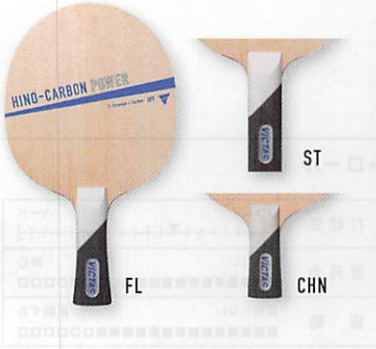

## ヒノカーボン パワー HINO-CARBON POWER 15,840円(税込) / 14,400円(税抜)

FL [310074] ST [310075] CHN [310073]

檜とカーボンが生み出す、球持ちと反発力

攻撃用シェークハンドラケット

Material : 木材3枚+カーボン2枚  
Status : OFF+  
Thickness : 7.0mm  
Blade Size : FL-ST 158×151mm CHN 158×150mm  
Grip Size : FL-ST 100×22mm CHN 82×22mm  
Weight : FL-ST 85g± CHN 80g±  
Made in China

表面の檜材と中芯の桐材の間に、カーボンを挟み込んだ高反発ギア。檜の球持ちとカーボンの弾みの相性が抜群で、ラリー型から速攻型まであらゆるプレーに適する。

|     |       |      |
|-----|-------|------|
| 打球感 | ソフト   | ハード  |
| 反発力 | 弾まない  | 弾む   |
| 振動  | 振動しない | 振動する |

VICTAS PLAY



## カーボン F-1 CARBON F-1 9,240円(税込) / 8,400円(税抜)

FL [310104]

木材の打球感を持つバランス系カーボン



攻撃用シェークハンドラケット

Material : 木材5枚+フリースカーボン2枚  
Status : OFF  
Thickness : 6.5mm  
Blade Size : 158×150mm  
Grip Size : 102×24mm  
Weight : 85g±  
Made in China

カーボン特有の硬質な打球感を抑え、木材の打球感に威力をプラス。木材ラケットからカーボンラケットへの移行に最適な1本。

|     |       |      |
|-----|-------|------|
| 打球感 | ソフト   | ハード  |
| 反発力 | 弾まない  | 弾む   |
| 振動  | 振動しない | 振動する |

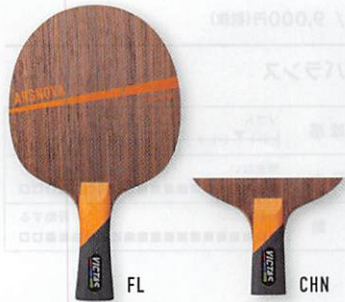

## アルスノーバ ARSNOVA 7,920円(税込) / 7,200円(税抜)

FL [310114] CHN [310113]

木材の燻製による反発力の向上と軽量化

攻撃用シェークハンド/中国式ペンホルダーラケット

Material : 木材5枚  
Status : OFF  
Thickness : 6.8mm  
Blade Size : FL 153×150mm CHN 159×150mm  
Grip Size : FL 102×23mm CHN 82×22mm  
Weight : FL 80g± CHN 75g±  
Made in China

木材の水分含有量を一定に保つ加工により、ラケットの反発力を高め、軽量化も実現。

|     |       |      |
|-----|-------|------|
| 打球感 | ソフト   | ハード  |
| 反発力 | 弾まない  | 弾む   |
| 振動  | 振動しない | 振動する |



## ウォルナットウッド WALNUT WOOD 9,240円(税込) / 8,400円(税抜)

FL [310124]

抜群の安心感と美しさ

攻撃用シェークハンドラケット

Material : 木材5枚  
Status : OFF  
Thickness : 6.0mm  
Blade Size : 157×151mm  
Grip Size : 100×24mm  
Weight : 80g±  
Made in China

手に伝わる打球感の心地良さと適度な弾みで、非常にコントロールがしやすく安心して使える。ピンクの差し色が特徴で手にとってみたい1本。

|     |       |      |
|-----|-------|------|
| 打球感 | ソフト   | ハード  |
| 反発力 | 弾まない  | 弾む   |
| 振動  | 振動しない | 振動する |



## バーサル VERSAL 9,240円(税込) / 8,400円(税抜)

FL [310084] CHN [310083]

超軽量高速シングラケット

攻撃用シェークハンド/中国式ペンホルダーラケット

Material : 木材5枚  
Status : OFF  
Thickness : 8.0mm  
Blade Size : FL 155×146mm CHN 158×150mm  
Grip Size : FL 100×23mm CHN 82×22mm  
Weight : FL 65g± CHN 60g±  
Made in China

6mm厚の超軽量バルサ材を使用し、厚い板厚ながらも軽量化を実現。また、グリップに内蔵されたスポンジが心地良い打球感を生む。

|     |       |      |
|-----|-------|------|
| 打球感 | ソフト   | ハード  |
| 反発力 | 弾まない  | 弾む   |
| 振動  | 振動しない | 振動する |



# SHAKE/CHN PEN

シェークハンドラケット/  
中国式ペンホルダーラケット



ライトネス LIGHTNESS 7,920円(税込) / 7,200円(税抜)

FL 310094

攻撃用シェークハンドラケット

Material : 木材5枚  
Status : ALL  
Thickness : 6.5mm  
Blade Size : 155×146mm  
Grip Size : 100×26mm  
Weight : 60g±  
Made in China

超軽量で楽々コントロール

平均重量60gという超軽量で、小さな子供や女性選手でも安定したスイングとラケットコントロールが可能に。

|     |       |      |
|-----|-------|------|
| 打球感 | ソフト   | ハード  |
| 反発力 | 弾まない  | 弾む   |
| 振動  | 振動しない | 振動する |



ブロックマン BLOCKMAN 8,250円(税込) / 7,500円(税抜)

FL 310204 CHN 310203

守備用シェークハンド/中国式ペンホルダーラケット

Material : 木材5枚  
Status : DEF  
Thickness : 6.5mm  
Blade Size : FL 158×153mm CHN 155×153mm  
Grip Size : FL 100×24mm CHN 85×23mm  
Weight : FL 80g± CHN 75g±  
Made in Japan

前陣異質型選手に最適なラケット

通常の攻撃型ラケットよりブレードの横幅を広げることで粒高の守備力を上げ、適度な弾みで攻撃力もアップ。粒高特有の変化が出やすいバランスの良い打球感に仕上げた。前陣異質型に最適なギア。

|     |       |      |
|-----|-------|------|
| 打球感 | ソフト   | ハード  |
| 反発力 | 弾まない  | 弾む   |
| 振動  | 振動しない | 振動する |



スーパーディフェンシブ SUPER DEFENSIVE 9,900円(税込) / 9,000円(税抜)

FL 310194 ST 310195

守備用シェークハンドラケット

Material : 木材5枚  
Status : DEF  
Thickness : 5.8mm  
Blade Size : 164×155mm  
Grip Size : FL 100×23mm ST 100×22mm  
Weight : 87g±  
Made in Japan

カットと攻撃の絶妙なバランス

カットでの守備力と攻撃力を兼ね備えた、バランスの優れたラケット。合板構成にこだわり、手にしっかりと響く心地良い打球感を実現した。

|     |       |      |
|-----|-------|------|
| 打球感 | ソフト   | ハード  |
| 反発力 | 弾まない  | 弾む   |
| 振動  | 振動しない | 振動する |

## ラケット使用 特殊素材一覧

### グラスファイバー

グラス繊維。打球時の衝撃が手に響きにくく、木材の弾力性を生かす。軽量高反発ラケットに主に用いられる。

### ラインカーボン

繊維を編み込むカーボンと違い単一方向にカーボンを並べた特殊素材。弾力があり反発力をアップさせる。

### H カーボン

カーボン繊維をヘックス(六角形)状に編み込んだ。非常に強固な構造のため、通常のカーボン以上の弾みを実現。

### シルバーカーボン

グラスファイバーにアルミ繊維を蒸着させた素材。球持ちと威力に優れ、主に威力重視のラケットに使用される。

### Zカーボン

高弾力で非常に細かい繊維のゼクシオン®と反発力を高めるカーボンを組み合わせ、剛柔両方のプレースタイルを可能とする素材。

### ウッドファイバー

木材由来の特殊素材で、柔軟ながら非常に強度が高い。木材の打球感を残しつつ、スイートスポットを広げる効果がある。

### V カーボン

非常に強度が高く、引っ張りにも強い高強力繊維。反発力を飛躍的に向上させる特殊素材。

### アラミドカーボン

柔軟なアラミド繊維と強靱なカーボンを交織し、強度と柔軟性を持つシート。反発力と柔軟な打球感を両立させる。

### フリースカーボン

不織布タイプのカーボンシート。柔軟性に優れ、非常に薄く軽量で打球感を損なわない。安定性が高いラケットを生む。

### カーボン

軽くて強いのが特徴。卓球ラケットに使用すると軽量化と反発力の向上につながり、ラケット強度もアップする。

### Zファイバー

高弾力で非常に細かい繊維のゼクシオン®のみで構成され、ボールを掴む感覚が一番強く、ラケットの広範囲で正確な打球が可能。

ゼクシオン®(Zxion)はKBセーレン(株)の登録商標です。

## ラケットの各種サイズに関して

<シェークハンド/中国式ペンホルダー>

ブレードサイズ : A×B mm

ブレード厚 : C mm

グリップサイズ : D×E mm

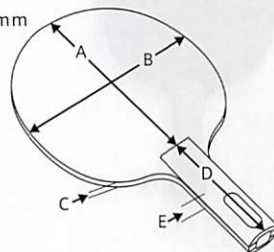

<日本式ペンホルダー>

ブレードサイズ : A×B mm

ブレード厚 : C mm

グリップサイズ : D×E mm

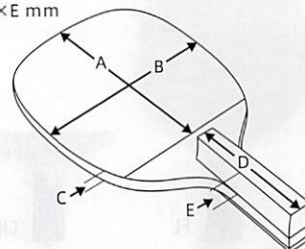



## SHAKE

シェークハンドラケット



## V-ブラック

V-BLACK

5,610円(税込) / 5,100円(税抜)

FL 310224

攻撃用シェークハンドラケット

Material : 木材5枚  
 Status : ALL  
 Thickness : 5.8mm  
 Blade Size : 157×150mm  
 Grip Size : 100×24mm  
 Weight : 80g±  
 Made in China

鮮やかなカラーが特徴の  
5枚合板ラケット

落ち着いたブラックのカラーが特徴の初・中級者向きの攻撃用ラケット。初・中級者用としては反発力も高く、攻撃力のアップを図りたい選手におすすめ。

|     |       |       |       |       |       |       |      |
|-----|-------|-------|-------|-------|-------|-------|------|
| 打球感 | ソフト   |       |       | ▼     |       |       | ハード  |
| 反発力 | 弾まない  | ■■■■■ | ■■■■■ | ■■■■■ | ■■■■■ | ■■■■■ | 弾む   |
| 振動  | 振動しない | ■■■■■ | ■■■■■ | ■■■■■ | ■■■■■ | ■■■■■ | 振動する |



## V-ブルー

V-BLUE

5,610円(税込) / 5,100円(税抜)

FL 310214

攻撃用シェークハンドラケット

Material : 木材5枚  
 Status : ALL  
 Thickness : 5.8mm  
 Blade Size : 157×150mm  
 Grip Size : 100×24mm  
 Weight : 80g±  
 Made in China

鮮やかなカラーが特徴の  
5枚合板ラケット

鮮やかなブルーのカラーが特徴の初・中級者向きの攻撃用ラケット。初・中級者用としては反発力も高く、攻撃力のアップを図りたい選手におすすめ。

|     |       |       |       |       |       |       |      |
|-----|-------|-------|-------|-------|-------|-------|------|
| 打球感 | ソフト   |       |       | ▼     |       |       | ハード  |
| 反発力 | 弾まない  | ■■■■■ | ■■■■■ | ■■■■■ | ■■■■■ | ■■■■■ | 弾む   |
| 振動  | 振動しない | ■■■■■ | ■■■■■ | ■■■■■ | ■■■■■ | ■■■■■ | 振動する |



## V-オレンジ

V-ORANGE

5,610円(税込) / 5,100円(税抜)

FL 310234

攻撃用シェークハンドラケット

Material : 木材5枚  
 Status : ALL  
 Thickness : 5.8mm  
 Blade Size : 157×150mm  
 Grip Size : 100×24mm  
 Weight : 80g±  
 Made in China

鮮やかなカラーが特徴の  
5枚合板ラケット

手元が映えるオレンジのカラーが特徴の初・中級者向きの攻撃用ラケット。初・中級者用としては反発力も高く、攻撃力のアップを図りたい選手におすすめ。

|     |       |       |       |       |       |       |      |
|-----|-------|-------|-------|-------|-------|-------|------|
| 打球感 | ソフト   |       |       | ▼     |       |       | ハード  |
| 反発力 | 弾まない  | ■■■■■ | ■■■■■ | ■■■■■ | ■■■■■ | ■■■■■ | 弾む   |
| 振動  | 振動しない | ■■■■■ | ■■■■■ | ■■■■■ | ■■■■■ | ■■■■■ | 振動する |



## V-ウッド

V-WOOD

4,510円(税込) / 4,100円(税抜)

FL 310244

攻撃用シェークハンドラケット

Material : 木材5枚  
 Status : ALL  
 Thickness : 5.8mm  
 Blade Size : 157×150mm  
 Grip Size : 100×24mm  
 Weight : 80g±  
 Made in China

操作性重視の  
ビギナー向けラケット

高い操作性が特徴の初級者モデルのラケット。適度な弾みで様々な技術がやりやすく、基本技術や打球する感覚を身に付けるのにおすすめのラケット。

|     |       |       |       |       |       |       |      |
|-----|-------|-------|-------|-------|-------|-------|------|
| 打球感 | ソフト   |       |       | ▼     |       |       | ハード  |
| 反発力 | 弾まない  | ■■■■■ | ■■■■■ | ■■■■■ | ■■■■■ | ■■■■■ | 弾む   |
| 振動  | 振動しない | ■■■■■ | ■■■■■ | ■■■■■ | ■■■■■ | ■■■■■ | 振動する |







# JPN/ROTOR PEN

日本式ペンホルダーラケット/  
反転式ペンホルダーラケット

ラケット



## WFSミッド

WFS MID

11,000円(税込) / 10,000円(税抜)

S 300071 SR 300072

攻撃用日本式ペンホルダーラケット

Material : 木材5枚+ウッドファイバー2枚  
裏面コルクなし(コルクシート添付)

Status : OFF-

Thickness : 7.5mm

Blade Size : S 145×135mm SR 140×140mm

Grip Size : S 90×20mm SR 85×20mm

Weight : 78g±

Made in Japan

ホールド感を活かした  
抜群の安定力

芯材に軽量の桐材+硬質洋材+WF+中柔な木曽檜の組み合わせで、速攻に安定性を求める選手におすすめ。ドライブがしやすくホールド感の強いラケット。

|     |       |      |
|-----|-------|------|
| 打球感 | ソフト   | ハード  |
| 反発力 | 弾まない  | 弾む   |
| 振動  | 振動しない | 振動する |



## WFSローター

WFS ROTOR

9,900円(税込) / 9,000円(税抜)

S 300081 SR 300082

攻撃用反転式ペンホルダーラケット

Material : 木材5枚+ウッドファイバー2枚

Status : ALL+

Thickness : 6.2mm

Blade Size : S 145×135mm SR 140×140mm

Grip Size : S 90×17mm SR 85×17mm

Weight : 68g±

Made in Japan

ウッドファイバーが生み出す  
柔らかい打球感と安定感

芯材に中柔な洋材+硬質洋材+WF(ウッドファイバー)+硬質洋材を使用。反転しながらより威力ある変化攻撃を行いたい選手におすすめ。反転の際に生じる微妙な角度誤差をWFの効果によりカバーする。

|     |       |      |
|-----|-------|------|
| 打球感 | ソフト   | ハード  |
| 反発力 | 弾まない  | 弾む   |
| 振動  | 振動しない | 振動する |



## スピンエースカーボン

SPIN ACE-CARBON

11,220円(税込) / 10,200円(税抜)

300022

攻撃用反転式ペンホルダーラケット

Material : 木材5枚+フリースカーボン2枚

Status : OFF

Thickness : 6.0mm

Blade Size : 142×140mm

Grip Size : 85×17mm

Weight : 60g±

Made in China

柔らかい打球感と  
カーボンの強い飛び

軽さが魅力の反転式カーボンラケット。木材独特の柔らかい打球感と強い反発を最大限に発揮。

|     |       |      |
|-----|-------|------|
| 打球感 | ソフト   | ハード  |
| 反発力 | 弾まない  | 弾む   |
| 振動  | 振動しない | 振動する |



## マルティ

MULTY

9,900円(税込) / 9,000円(税抜)

300091

攻撃用日本式ペンホルダーラケット

Material : 木材5枚  
裏面コルク付き

Status : OFF

Thickness : 7.4mm

Blade Size : 138×153mm

Grip Size : 80×20mm

Weight : 70g±

Made in Japan

速攻用丸型ラケット

ラケットの中心に重心があるので操作性が良く、特にフォア、ミドル、バックの切り替えがしやすい丸型のラケット。

|     |       |      |
|-----|-------|------|
| 打球感 | ソフト   | ハード  |
| 反発力 | 弾まない  | 弾む   |
| 振動  | 振動しない | 振動する |





**ブラスト BLAST** 9,240円(税込) / 8,400円(税抜)

300031

攻撃用日本式ペンホルダーラケット

Material : 木材5枚  
裏面コルクなし(コルクシート添付)  
Status : OFF  
Thickness : 8.1mm  
Blade Size : 139×135mm  
Grip Size : 85×20mm  
Weight : 84g±  
Made in China

**快速強打の高反発ラケット**

中芯を厚めに使用した木材5枚合板の高反発ラケット。心地良い飛びで小気味良い速攻プレーを可能にする。ペン表速攻型やスピードあるスマッシュ&ドライブで攻撃したい選手におすすめ。

|     |       |      |
|-----|-------|------|
| 打球感 | ソフト   | ハード  |
| 反発力 | 弾まない  | 弾む   |
| 振動  | 振動しない | 振動する |



**スリーク SLEEK** 5,610円(税込) / 5,100円(税抜)

300041

攻撃用日本式ペンホルダーラケット

Material : 木材7枚  
裏面コルクなし(コルクシート添付)  
Status : ALL  
Thickness : 7.0mm  
Blade Size : 140×135mm  
Grip Size : 85×20mm  
Weight : 85g±  
Made in China

**軽量で使いやすさ抜群**

軽くて振りやすく、ショート&スマッシュがやりやすい硬さの材質を使用。軽量なので初級者にも無理なく使いこなせる。

|     |       |      |
|-----|-------|------|
| 打球感 | ソフト   | ハード  |
| 反発力 | 弾まない  | 弾む   |
| 振動  | 振動しない | 振動する |

※コルクシートはP64に掲載しています。

TOPICS

4枚の特殊素材が四重奏を奏でる



Double Synergy Effect

幾千通りもある組み合わせの中から、木材も特殊素材もその特性を生かすラケットを創造。二つの特殊素材を組み合わせることで、それぞれが持つ特異性を両立させ、相乗効果をもたらす、優れた打球感を生むDSEテクノロジー。

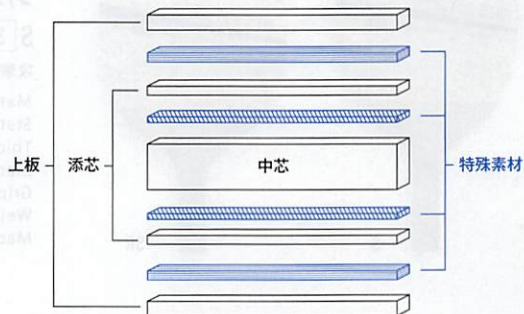

TOPICS

内なる力を呼び起こす [ダイナコア]



Dynamic Core Effect

木材を生かし、木材を超える。DYNA-CORE [ダイナコア] は、5枚合板の中芯と添芯の間に特殊素材を挟み込み、木材の特性を生かしながらも、特殊素材を加えることで威力をアップさせた。木材と特殊素材の無限の組み合わせから、威力、コントロールのバランスを考えて、選ばれしラケットが [ダイナコア] として誕生する。

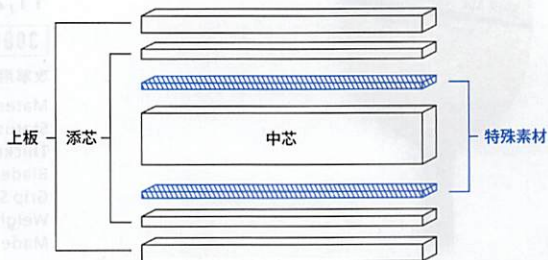

TOPICS

特殊素材の力を引き出す [ダイナシェル]



Dynamic Shell Effect

DYNA-SHELL [ダイナシェル] は、5枚合板の上板と添芯の間に特殊素材を挟み込み、特殊素材の特性を存分に発揮させることのできるブレード構造。木材の中芯から放たれるパワーを特殊素材で増幅し、驚異的なスピン・スピードのあるボールを繰り出すアグレッシブギアへと仕上がった。

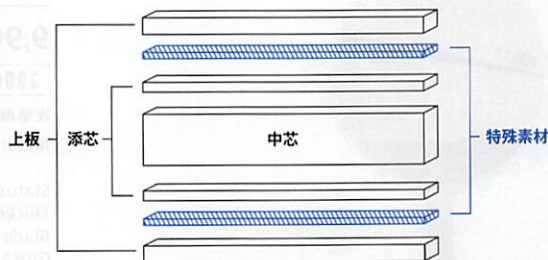



# RACKET with RUBBER

## ラバー貼りラケット

※当ページのラケットは、ラバーの貼り替えを前提とした商品ではありません。

### ベーシックプラスブルー

BASIC PLUS BLUE

3,696円(税込) / 3,360円(税抜)

FL 320060

Material : 木材5枚  
Rubber : 両面裏ソフトラバー

Made in China

※ヘッドカバーとプラスチックボール2個付き



### ベーシックプラスブラック

BASIC PLUS BLACK

3,432円(税込) / 3,120円(税抜)

FL 320050

Material : 木材5枚  
Rubber : 両面裏ソフトラバー

Made in China

※ヘッドカバーとプラスチックボール2個付き



### ベーシック 2000 S

BASIC 2000 S

2,640円(税込) / 2,400円(税抜)

FL 320020

Material : 木材5枚  
Rubber : 両面裏ソフトラバー

Made in China

※プラスチックボール2個付き



### ベーシック 1500 S

BASIC 1500 S

1,980円(税込) / 1,800円(税抜)

FL 320010

Material : 木材5枚  
Rubber : 両面裏ソフトラバー

Made in China

※プラスチックボール2個付き



### ベーシック 2000 P

BASIC 2000 P

2,640円(税込) / 2,400円(税抜)

320040

Material : 木材5枚  
Rubber : 片面裏ソフトラバー

Made in China

※プラスチックボール2個付き



### ベーシック 1500 P

BASIC 1500 P

1,980円(税込) / 1,800円(税抜)

320030

Material : 木材5枚  
Rubber : 片面裏ソフトラバー

Made in China

※プラスチックボール2個付き





# ラケット性能表 ペンホルダー

| ページ数 | ライン         | 品番     | 商品名          | 打球感 | 反発力 | 振動  | ブレード素材 |             |            | ブレード厚 | ブレードサイズ | 重量    | グリップサイズ(長さ×厚さ) |        |         | 価格(税込)  |
|------|-------------|--------|--------------|-----|-----|-----|--------|-------------|------------|-------|---------|-------|----------------|--------|---------|---------|
|      |             |        |              |     |     |     | 木材     | 特殊素材IN      | 特殊素材OUT    |       |         |       | S(-1)          | SR(-2) | CHN(-3) |         |
| 31   | VICTAS      | 027203 | 丹羽孝希 ウッド     | H8  | 9.0 | 7.5 | 7枚合板   | -           | -          | 6.5   | 157×150 | 85g±  | -              | -      | 82×23   | ¥19,800 |
| 31   | VICTAS      | 027803 | 丹羽孝希         | H2  | 8.5 | 8.5 | 5枚合板   | アラミドカーボン2枚  | フリースカーボン2枚 | 5.7   | 157×150 | 83g±  | -              | -      | 82×23   | ¥26,400 |
| 34   | VICTAS      | 028403 | カルテット VFC    | H2  | 9.0 | 8.5 | 5枚合板   | Vカーボン2枚     | フリースカーボン2枚 | 5.3   | 157×150 | 83g±  | -              | -      | 82×23   | ¥19,800 |
| 34   | VICTAS      | 028603 | カルテット AFC    | H1  | 8.5 | 8.5 | 5枚合板   | アラミドカーボン2枚  | フリースカーボン2枚 | 5.5   | 157×150 | 86g±  | -              | -      | 82×23   | ¥19,800 |
| 35   | VICTAS      | 310003 | スワット         | S2  | 6.0 | 8.5 | 7枚合板   | -           | -          | 6.0   | 159×150 | 80g±  | -              | -      | 82×23   | ¥7,150  |
| 35   | VICTAS      | 310033 | スワットカーボン     | MID | 6.0 | 8.0 | 5枚合板   | -           | フリースカーボン2枚 | 6.0   | 160×150 | 80g±  | -              | -      | 82×22   | ¥8,580  |
| 37   | VICTAS      | 027503 | ファイヤーフォール AC | H5  | 9.0 | 7.0 | 5枚合板   | アラミドカーボン2枚  | -          | 6.6   | 157×150 | 83g±  | -              | -      | 82×23   | ¥13,200 |
| 38   | VICTAS      | 027753 | ファイヤーフォール VC | H7  | 9.5 | 7.0 | 5枚合板   | Vカーボン2枚     | -          | 6.4   | 157×150 | 87g±  | -              | -      | 82×23   | ¥13,200 |
| 40   | VICTAS PLAY | 310183 | ブラックパルサ 7.0  | H4  | 7.0 | 5.5 | 3枚合板   | グラスファイバー 2枚 |            | 8.0   | 153×153 | 65g±  | -              | -      | 85×23   | ¥9,240  |
| 40   | VICTAS PLAY | 310173 | ブラックパルサ 5.0  | MID | 4.5 | 7.0 | 3枚合板   | グラスファイバー 2枚 |            | 6.0   | 153×153 | 60g±  | -              | -      | 85×23   | ¥9,240  |
| 41   | VICTAS      | 310073 | ヒノカーボン パワー   | H4  | 9.0 | 5.5 | 3枚合板   | カーボン2枚      |            | 7.0   | 158×150 | 80g±  | -              | -      | 82×22   | ¥15,840 |
| 42   | VICTAS PLAY | 310113 | アルスノバ        | H8  | 8.0 | 5.5 | 5枚合板   | -           | -          | 6.8   | 159×150 | 75g±  | -              | -      | 82×22   | ¥7,920  |
| 42   | VICTAS PLAY | 310083 | バーサル         | H3  | 6.0 | 6.5 | 5枚合板   | -           | -          | 8.0   | 158×150 | 60g±  | -              | -      | 82×22   | ¥9,240  |
| 43   | VICTAS PLAY | 310203 | ブロックマン       | S6  | 4.0 | 9.0 | 5枚合板   | -           | -          | 6.5   | 155×153 | 75g±  | -              | -      | 85×23   | ¥8,250  |
| 45   | VICTAS      | 300061 | ダイナム 10.5    | H4  | 9.5 | 5.0 | 単板     | -           | -          | 10.5  | 145×135 | 100g± | 90×20          | -      | -       | ¥36,300 |
| 45   | VICTAS      | 300051 | ダイナム 9.0     | H4  | 8.0 | 5.5 | 単板     | -           | -          | 9.0   | 145×135 | 87g±  | 90×20          | -      | -       | ¥36,300 |
| 45   | VICTAS      | 300001 | ヒノカーボン S     | H4  | 8.5 | 6.0 | 3枚合板   | カーボン2枚      |            | 7.0   | 144×134 | 75g±  | 90×20          | -      | -       | ¥15,840 |
| 45   | VICTAS      | 300002 | ヒノカーボン SR    | H4  | 8.5 | 6.0 | 3枚合板   | カーボン2枚      |            | 7.0   | 140×138 | 75g±  | -              | 85×20  | -       | ¥15,840 |
| 45   | VICTAS      | 300012 | パーミングム 77    | H1  | 6.0 | 7.5 | 5枚合板   | -           | -          | 6.5   | 148×141 | 85g±  | -              | 90×20  | -       | ¥10,560 |
| 46   | VICTAS PLAY | 300071 | WFS ミッド S    | MID | 7.0 | 6.5 | 5枚合板   | -           | ウッドファイバー2枚 | 7.5   | 145×135 | 78g±  | 90×20          | -      | -       | ¥11,000 |
| 46   | VICTAS PLAY | 300072 | WFS ミッド SR   | MID | 7.0 | 6.5 | 5枚合板   | -           | ウッドファイバー2枚 | 7.5   | 140×140 | 78g±  | -              | 85×20  | -       | ¥11,000 |
| 46   | VICTAS PLAY | 300081 | WFS ローター S   | MID | 6.0 | 7.0 | 5枚合板   | -           | ウッドファイバー2枚 | 6.2   | 145×135 | 68g±  | 90×17          | -      | -       | ¥9,900  |
| 46   | VICTAS PLAY | 300082 | WFS ローター SR  | MID | 6.0 | 7.0 | 5枚合板   | -           | ウッドファイバー2枚 | 6.2   | 140×140 | 68g±  | -              | 85×17  | -       | ¥9,900  |
| 46   | VICTAS PLAY | 300022 | スピンエースカーボン   | H2  | 8.0 | 7.5 | 5枚合板   | -           | フリースカーボン2枚 | 6.0   | 142×140 | 60g±  | -              | 85×17  | -       | ¥11,220 |
| 46   | VICTAS PLAY | 300091 | マルティ         | S2  | 5.0 | 7.5 | 5枚合板   | -           | -          | 7.4   | 138×153 | 70g±  | 80×20          | -      | -       | ¥9,900  |
| 47   | VICTAS PLAY | 300031 | プラスト         | H8  | 7.0 | 5.0 | 5枚合板   | -           | -          | 8.1   | 139×135 | 84g±  | 85×20          | -      | -       | ¥9,240  |
| 47   | VICTAS PLAY | 300041 | スリーク         | H4  | 5.0 | 5.5 | 7枚合板   | -           | -          | 7.0   | 140×135 | 85g±  | 85×20          | -      | -       | ¥5,610  |
| 54   | VICTAS PLAY | 310281 | ハルサラージ S     | H6  | 9.5 | 4.0 | 5枚合板   | -           | カーボン2枚     | 9.0   | 145×135 | 65g±  | 90×20          | -      | -       | ¥18,150 |
| 54   | VICTAS PLAY | 310282 | ハルサラージ SR    | H6  | 9.5 | 4.0 | 5枚合板   | -           | カーボン2枚     | 9.0   | 140×138 | 65g±  | -              | 85×20  | -       | ¥18,150 |
| 54   | VICTAS PLAY | 310291 | ヒノキラージ S     | H4  | 8.0 | 4.0 | 単板     | -           | -          | 9.0   | 145×135 | 85g±  | 90×20          | -      | -       | ¥14,850 |
| 54   | VICTAS PLAY | 310292 | ヒノキラージ SR    | H4  | 8.0 | 4.0 | 単板     | -           | -          | 9.0   | 140×140 | 85g±  | -              | 85×20  | -       | ¥14,850 |

\*記載の数値は、株式会社VICTAS調べです。\*貼り合わせるラバーや使用環境により感覚は変わってくるため、参考値としてご活用ください。  
\*同じ木材でも木を裁断した時期やカットする箇所によって重さが異なります。



# ラケット性能表 シェークハンド

| ページ数 | ライン         | 品番     | 商品名           | 打球感 | 反発力  | 振動   | ブレード素材 |             |            | ブレード厚 | ブレードサイズ | 重量   | グリップサイズ(長さ×厚さ) |        |          | 価格(税込)  |
|------|-------------|--------|---------------|-----|------|------|--------|-------------|------------|-------|---------|------|----------------|--------|----------|---------|
|      |             |        |               |     |      |      | 木材     | 特殊素材IN      | 特殊素材OUT    |       |         |      | FL(-4)         | ST(-5) | SLIM(-8) |         |
| 27   | VICTAS      | 31030- | 丹羽孝希 ZC       | H8  | 9.0  | 8.0  | 5枚合板   | —           | Zカーボン2枚    | 6.0   | 157×150 | 89g± | 100×23         | 100×22 | —        | ¥30,800 |
| 31   | VICTAS      | 02720- | 丹羽孝希 ウッド      | H8  | 9.0  | 7.5  | 7枚合板   | —           | —          | 6.5   | 157×150 | 90g± | 100×23         | 100×22 | —        | ¥19,800 |
| 31   | VICTAS      | 02780- | 丹羽孝希          | H2  | 8.5  | 8.5  | 5枚合板   | アラミドカーボン2枚  | フリースカーボン2枚 | 5.7   | 157×150 | 88g± | 100×23         | 100×22 | —        | ¥26,400 |
| 31   | VICTAS      | 02990- | リアム・ビッチフォード   | H8  | 9.0  | 7.0  | 5枚合板   | —           | Zカーボン2枚    | 5.9   | 157×150 | 90g± | 100×23         | 100×22 | —        | ¥26,400 |
| 29   | VICTAS      | 31031- | 松下浩二 ZC       | MID | 8.0  | 8.5  | 5枚合板   | Zカーボン2枚     | —          | 5.8   | 165×155 | 87g± | 100×23         | 97×24  | —        | ¥27,500 |
| 32   | VICTAS      | 02800- | 松下浩二          | S7  | 6.0  | 9.5  | 5枚合板   | —           | —          | 5.4   | 165×155 | 87g± | 100×22         | 97×23  | —        | ¥14,300 |
| 32   | VICTAS      | 02810- | 松下浩二 オフェンシブ   | H6  | 7.5  | 7.5  | 5枚合板   | —           | —          | 6.0   | 165×155 | 93g± | 100×23         | 100×22 | —        | ¥14,300 |
| 32   | VICTAS      | 02820- | 松下浩二 ディフェンシブ  | S8  | 5.0  | 9.5  | 5枚合板   | —           | —          | 5.0   | 165×155 | 84g± | 100×22         | 100×22 | —        | ¥14,300 |
| 32   | VICTAS      | 02830- | 松下浩二 スペシャル    | S7  | 6.0  | 7.0  | 5枚合板   | —           | フリースカーボン2枚 | 5.6   | 165×155 | 90g± | 100×23         | 100×22 | —        | ¥15,840 |
| 32   | VICTAS      | 02790- | 村松謙斗          | H6  | 7.5  | 7.0  | 5枚合板   | —           | —          | 6.0   | 165×155 | 93g± | 100×23         | 100×23 | —        | ¥14,300 |
| 33   | VICTAS      | 02880- | ゼクスギア イン      | H5  | 8.5  | 8.0  | 5枚合板   | Zカーボン2枚     | —          | 5.9   | 157×150 | 89g± | 100×23         | 100×22 | —        | ¥16,500 |
| 33   | VICTAS      | 02890- | ゼクスギア アウト     | H8  | 9.0  | 7.5  | 5枚合板   | —           | Zカーボン2枚    | 5.9   | 157×150 | 89g± | 100×23         | 100×22 | —        | ¥16,500 |
| 33   | VICTAS      | 02900- | ゼクスギア ファイバー   | S2  | 7.5  | 8.5  | 5枚合板   | Zファイバー2枚    | —          | 5.7   | 157×150 | 85g± | 100×23         | 100×22 | —        | ¥14,300 |
| 34   | VICTAS      | 02840- | カルテット VFC     | H2  | 9.0  | 8.5  | 5枚合板   | Vカーボン2枚     | フリースカーボン2枚 | 5.3   | 157×150 | 88g± | 100×23         | 100×22 | —        | ¥19,800 |
| 34   | VICTAS      | 02850- | カルテット LFC     | MID | 8.0  | 8.5  | 5枚合板   | ラインカーボン2枚   | フリースカーボン2枚 | 5.3   | 157×150 | 86g± | 100×23         | 100×22 | —        | ¥19,800 |
| 34   | VICTAS      | 02860- | カルテット AFC     | H1  | 8.5  | 8.5  | 5枚合板   | アラミドカーボン2枚  | フリースカーボン2枚 | 5.5   | 157×150 | 91g± | 100×23         | 100×22 | —        | ¥19,800 |
| 34   | VICTAS      | 02870- | カルテット SFC     | S1  | 8.5  | 8.5  | 5枚合板   | シルバーカーボン2枚  | フリースカーボン2枚 | 5.4   | 157×150 | 92g± | 100×23         | 100×22 | —        | ¥19,800 |
| 35   | VICTAS      | 31000- | スワット          | S2  | 6.0  | 8.5  | 7枚合板   | —           | —          | 6.0   | 158×150 | 85g± | 100×24         | 100×23 | 100×22   | ¥7,150  |
| 35   | VICTAS      | 31003- | スワット カーボン     | MID | 6.0  | 8.0  | 5枚合板   | —           | フリースカーボン2枚 | 6.0   | 158×150 | 85g± | 100×24         | 100×23 | —        | ¥8,580  |
| 35   | VICTAS      | 31001- | スワット パワー      | H8  | 9.0  | 7.0  | 7枚合板   | —           | —          | 6.6   | 158×150 | 90g± | 100×24         | 100×23 | —        | ¥13,200 |
| 36   | VICTAS      | 31002- | スワット スピード     | H5  | 8.0  | 7.5  | 7枚合板   | —           | —          | 6.0   | 158×150 | 85g± | 100×24         | 100×23 | —        | ¥13,200 |
| 36   | VICTAS      | 31004- | スワット 5PW      | S6  | 5.0  | 9.0  | 5枚合板   | —           | —          | 5.6   | 158×150 | 80g± | 100×23         | 100×23 | —        | ¥7,920  |
| 36   | VICTAS      | 310054 | スワット キッズ      | S2  | 6.0  | 8.5  | 7枚合板   | —           | —          | 6.0   | 153×149 | 75g± | 92×21          | —      | —        | ¥7,150  |
| 36   | VICTAS      | 310064 | スワット キッズ カーボン | MID | 6.0  | 8.0  | 5枚合板   | —           | フリースカーボン2枚 | 6.0   | 153×149 | 75g± | 92×21          | —      | —        | ¥8,580  |
| 37   | VICTAS      | 02750- | ファイヤーフォール AC  | H5  | 9.0  | 7.0  | 5枚合板   | アラミドカーボン2枚  | —          | 6.6   | 157×150 | 88g± | 100×23         | 100×22 | —        | ¥13,200 |
| 37   | VICTAS      | 02730- | ファイヤーフォール HC  | H9  | 10.0 | 6.0  | 5枚合板   | Hカーボン2枚     | —          | 6.2   | 157×150 | 89g± | 100×23         | 100×22 | —        | ¥13,200 |
| 37   | VICTAS      | 02740- | ファイヤーフォール LC  | H4  | 8.0  | 7.5  | 5枚合板   | ラインカーボン2枚   | —          | 6.0   | 157×150 | 88g± | 100×23         | 100×22 | —        | ¥13,200 |
| 38   | VICTAS      | 02775- | ファイヤーフォール VC  | H7  | 9.5  | 7.0  | 5枚合板   | Vカーボン2枚     | —          | 6.4   | 157×150 | 92g± | 100×23         | 100×22 | —        | ¥13,200 |
| 38   | VICTAS      | 02770- | ファイヤーフォール SC  | H3  | 8.5  | 8.0  | 5枚合板   | シルバーカーボン2枚  | —          | 6.2   | 157×150 | 93g± | 100×23         | 100×22 | —        | ¥13,200 |
| 38   | VICTAS      | 02760- | ファイヤーフォール FC  | S5  | 7.5  | 8.0  | 5枚合板   | フリースカーボン2枚  | —          | 6.0   | 157×150 | 82g± | 100×23         | 100×22 | —        | ¥13,200 |
| 39   | VICTAS PLAY | 310134 | アワード オフェンシブ   | S4  | 5.5  | 9.0  | 5枚合板   | —           | —          | 5.5   | 155×151 | 80g± | 100×25         | —      | —        | ¥9,240  |
| 39   | VICTAS PLAY | 310144 | アワード オールラウンド  | S6  | 5.0  | 10.0 | 5枚合板   | —           | —          | 5.5   | 155×151 | 85g± | 100×25         | —      | —        | ¥8,580  |
| 39   | VICTAS PLAY | 310154 | アワード ディフェンシブ  | S8  | 4.5  | 10.0 | 3枚合板   | —           | —          | 6.5   | 163×157 | 85g± | 100×25         | —      | —        | ¥8,580  |
| 40   | VICTAS PLAY | 310184 | ブラックバルサ 7.0   | H4  | 7.0  | 5.5  | 3枚合板   | グラスファイバー 2枚 | —          | 8.0   | 156×153 | 70g± | 100×23         | —      | —        | ¥9,240  |
| 40   | VICTAS PLAY | 310174 | ブラックバルサ 5.0   | MID | 4.5  | 7.0  | 3枚合板   | グラスファイバー 2枚 | —          | 6.0   | 156×153 | 65g± | 100×23         | —      | —        | ¥9,240  |
| 40   | VICTAS PLAY | 310165 | ブラックバルサ 3.0   | S9  | 2.0  | 9.0  | 3枚合板   | グラスファイバー 2枚 | —          | 4.0   | 163×157 | 62g± | —              | 100×24 | —        | ¥9,240  |
| 41   | VICTAS      | 02710- | ダイナセブン        | H2  | 7.5  | 8.0  | 7枚合板   | —           | —          | 6.1   | 157×150 | 86g± | 100×23         | 100×22 | —        | ¥10,560 |
| 41   | VICTAS      | 029304 | ダイナファイブ       | S2  | 6.0  | 8.0  | 5枚合板   | —           | —          | 6.2   | 155×146 | 85g± | 100×23         | —      | —        | ¥9,240  |
| 41   | VICTAS      | 029704 | ダイナファイブ ソフト   | S5  | 5.0  | 9.0  | 5枚合板   | —           | —          | 5.7   | 157×150 | 85g± | 100×23         | —      | —        | ¥8,800  |
| 41   | VICTAS      | 029804 | ダイナファイブ ハード   | MID | 6.5  | 8.5  | 5枚合板   | —           | —          | 5.8   | 157×150 | 85g± | 100×23         | —      | —        | ¥8,800  |
| 41   | VICTAS      | 029204 | ダイナカーボン       | MID | 6.0  | 8.0  | 5枚合板   | —           | フリースカーボン2枚 | 6.1   | 155×146 | 85g± | 100×23         | —      | —        | ¥10,560 |
| 42   | VICTAS      | 31007- | ヒノカーボン パワー    | H4  | 9.0  | 5.5  | 3枚合板   | カーボン2枚      | —          | 7.0   | 158×151 | 85g± | 100×22         | 100×22 | —        | ¥15,840 |
| 42   | VICTAS PLAY | 310104 | カーボン F-1      | H7  | 8.5  | 6.0  | 5枚合板   | —           | フリースカーボン2枚 | 6.5   | 158×150 | 85g± | 102×24         | —      | —        | ¥9,240  |
| 42   | VICTAS PLAY | 310114 | アルスノーバ        | H8  | 8.0  | 5.5  | 5枚合板   | —           | —          | 6.8   | 153×150 | 80g± | 102×23         | —      | —        | ¥7,920  |
| 42   | VICTAS PLAY | 310124 | ウォルナットウッド     | H5  | 7.0  | 6.0  | 5枚合板   | —           | —          | 6.0   | 157×151 | 80g± | 100×24         | —      | —        | ¥9,240  |
| 42   | VICTAS PLAY | 310084 | バーサル          | H3  | 6.0  | 6.5  | 5枚合板   | —           | —          | 8.0   | 155×146 | 65g± | 100×23         | —      | —        | ¥9,240  |
| 43   | VICTAS PLAY | 310094 | ライトネス         | S2  | 5.5  | 7.0  | 5枚合板   | —           | —          | 6.5   | 155×146 | 60g± | 100×26         | —      | —        | ¥7,920  |
| 43   | VICTAS PLAY | 310204 | ブロックマン        | S6  | 4.0  | 9.0  | 5枚合板   | —           | —          | 6.5   | 158×153 | 80g± | 100×24         | —      | —        | ¥8,250  |
| 43   | VICTAS PLAY | 31019- | スーパーディフェンシブ   | S7  | 5.5  | 9.0  | 5枚合板   | —           | —          | 5.8   | 164×155 | 87g± | 100×23         | 100×22 | —        | ¥9,900  |
| 44   | VICTAS PLAY | 310224 | V-ブラック        | H1  | 6.0  | 7.5  | 5枚合板   | —           | —          | 5.8   | 157×150 | 80g± | 100×24         | —      | —        | ¥5,610  |
| 44   | VICTAS PLAY | 310214 | V-ブルー         | H1  | 6.0  | 7.5  | 5枚合板   | —           | —          | 5.8   | 157×150 | 80g± | 100×24         | —      | —        | ¥5,610  |
| 44   | VICTAS PLAY | 310234 | V-オレンジ        | H1  | 6.0  | 7.5  | 5枚合板   | —           | —          | 5.8   | 157×150 | 80g± | 100×24         | —      | —        | ¥5,610  |
| 44   | VICTAS PLAY | 310244 | V-ウッド         | S6  | 4.0  | 7.5  | 5枚合板   | —           | —          | 5.8   | 157×150 | 80g± | 100×24         | —      | —        | ¥4,510  |
| 54   | VICTAS PLAY | 310264 | ゼクスラージ        | H2  | 7.5  | 6.0  | 5枚合板   | —           | Zファイバー2枚   | 6.8   | 157×150 | 85g± | 100×23         | —      | —        | ¥22,000 |
| 54   | VICTAS PLAY | 310274 | ダイナラージ        | H2  | 7.0  | 8.0  | 5枚合板   | —           | —          | 6.2   | 157×150 | 75g± | 100×23         | —      | —        | ¥9,900  |
| 54   | VICTAS PLAY | 310284 | バルサラージ        | H6  | 9.5  | 4.0  | 5枚合板   | —           | カーボン2枚     | 9.0   | 160×150 | 78g± | 100×25         | —      | —        | ¥18,150 |

\*記載の数値は、株式会社VICTAS調べです。\*貼り合わせるラバーや使用環境により感覚は変わってくるため、参考値としてご活用ください。  
\*同じ木材でも木を裁断した時期やカットする箇所によって重さが異なります。



# LARGE BALL



ラージボールの  
詳しい情報はこちら



# LARGE BALL ラージ用ボール

## 打球感

40mmボールの  
感覚に近い、  
硬めで心地よい  
打球感を提供

## 爽快感

ラージボールを楽しむ  
全てのプレイヤーに  
スピーディーで  
爽やかなラリーを提供

## 耐久性

40mmボールと同質の  
ABS樹脂製により  
高い耐久性を実現

ラージボール

**NEW** 2023年2月 発売 VP44+ 3スター 3個入

1,188円(税込) / 1,080円(税抜)

121000

[日本卓球協会公認球]

3個 / ORANGE  
Made in China



**NEW** 2023年2月 発売 VP44+ 3スター 1ダース入

4,752円(税込) / 4,320円(税抜)

122000

[日本卓球協会公認球]

1ダース / ORANGE  
Made in China



**NEW** 2023年2月 発売 VP44+ 1スター 3個入

429円(税込) / 390円(税抜)

126000

VP44+3スターの材料仕様に準拠した練習球  
3個 / ORANGE  
Made in China





# LARGE RUBBER ラージ用ラバー

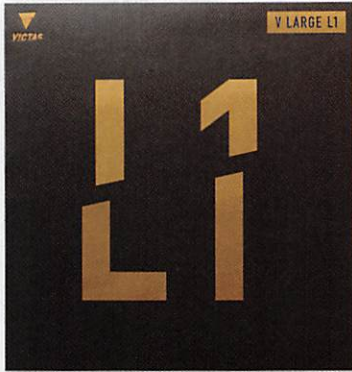

## V ラージ L1

V LARGE L1

5,170円(税込) / 4,700円(税抜)

215000

ラージ用表ソフト

Thickness : MAX / 2.0 / 1.5

Color : ■RED / ■BLACK

Made in Japan

Hardness  
25.0±3

高弾性のトップシートと柔らかめのスポンジを組み合わせた、スタンダードタイプのラージ用表ソフトラバー。柔らかい打球感と優れたコントロール性能が、ラリー戦での安定感をもたらし、ラージボール初級者から安定性を求める上級者まで、幅広い選手のプレーを支える。

|        |     |
|--------|-----|
| スピード   | 7.0 |
| スピン    | 8.5 |
| コントロール | 9.0 |
| 反発     | 7.0 |

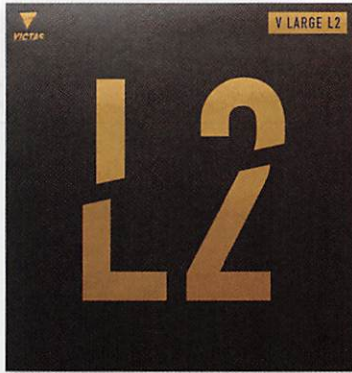

## V ラージ L2

V LARGE L2

6,600円(税込) / 6,000円(税抜)

215010

ラージ用テンション表ソフト

Thickness : MAX / 2.0

Color : ■RED / ■BLACK

Made in Japan

Hardness  
30.0±3

高い反発力とスピード性能、回転のかけやすさが特長で、選手の攻撃的でダイナミックなプレーを引き立てる。爽快な打球感と共に放たれる打球は、相手コート深くに突き刺さる決定打となる。

|        |     |
|--------|-----|
| スピード   | 9.0 |
| スピン    | 8.0 |
| コントロール | 8.0 |
| 反発     | 8.5 |



## V ラージ L3

V LARGE L3

6,600円(税込) / 6,000円(税抜)

215020

ラージ用テンション表ソフト

Thickness : MAX / 2.0

Color : ■RED / ■BLACK

Made in Japan

Hardness  
30.0±3

スピン、スピード、コントロール性能を高い水準で兼ね備えたラージ用テンション表ソフト。放たれた打球は弧線を描きながら相手コートを捉え、前陣から後陣まで全てのプレー領域において、ハイレベルなパフォーマンスを発揮する。

|        |     |
|--------|-----|
| スピード   | 8.5 |
| スピン    | 8.5 |
| コントロール | 8.0 |
| 反発     | 9.0 |

### ラージプレイヤーにおすすめセット 【FOR LARGE BALL PLAYER】

#### ドライブ主戦攻撃型

ゼクスラージ FL + V ラージ L3 (フォア面) + V ラージ L2 or L3 (バック面)

#### スマッシュ主戦攻撃型

ダイナラージ FL + V ラージ L2 (フォア面) + V ラージ L2 or L3 (バック面)

#### 初中級者 or カット型

ダイナラージ FL or 松下浩二 FL + V ラージ L1 (フォア面) + V ラージ L1 (バック面)



# LARGE RACKET

## ラージ用ラケット



FL

### ゼクスラージ

ZX-LARGE



22,000円(税込) / 20,000円(税抜)

FL 310264

ラージ・攻撃用シェークハンドラケット

Material : 5枚合板+特殊素材2枚(Zファイバー)  
 Status : OFF+  
 Thickness : 6.8mm  
 Blade Size : 157×150mm  
 Grip Size : 100×23mm  
 Weight : 85g±  
 Made in Japan

反発、コントロール、打球感をバランスよく兼ね備えたZファイバー搭載のギア

特殊素材の中でもボールをつかむ感覚が強いZファイバーをダイナミック設計で使用。広いスイートスポット、適度な反発、ボールをつかむ感覚を兼ね備えたギア。

|     |       |      |
|-----|-------|------|
| 打球感 | ソフト   | ハード  |
| 反発力 | 弾まない  | 弾む   |
| 振動  | 振動しない | 振動する |



FL

### ダイナラージ

DYNA-LARGE

9,900円(税込) / 9,000円(税抜)

FL 310274

ラージ・攻撃用シェークハンドラケット

Material : 5枚合板  
 Status : OFF  
 Thickness : 6.2mm  
 Blade Size : 157×150mm  
 Grip Size : 100×23mm  
 Weight : 75g±  
 Made in Japan

安定感抜群の5枚合板ラケット

ラージボール用に開発された日本製の5枚合板ラケット。攻守のバランスに優れた高いコントロール性能がプレーに安定感をもたらす。

|     |       |      |
|-----|-------|------|
| 打球感 | ソフト   | ハード  |
| 反発力 | 弾まない  | 弾む   |
| 振動  | 振動しない | 振動する |



FL



S



SR

### バルサラージ

BALSA-LARGE



18,150円(税込) / 16,500円(税抜)

FL 310284 S 310281 SR 310282

FLラージ・攻撃用シェークハンドラケット / S-SRラージ・攻撃用日本式ペンホルダーラケット

Material : 5枚合板+特殊素材2枚(カーボン)  
 S/SR:裏面コルクなし(コルクシート添付)  
 Status : OFF Thickness : 9.0mm  
 Blade Size : FL 160×150mm S 145×135mm SR 140×138mm  
 Grip Size : FL 100×25mm S 90×20mm SR 85×20mm  
 Weight : FL 78g± S-SR 65g±  
 Made in Japan

厚い板厚が特長、打球感を重視した軽量かつ高反発のギア

厚い板厚が特長。反発力の強いカーボンと軽量なバルサ材を使用することで、高反発と軽量化の両立を実現。ラケットが軽量なため連続攻撃もしやすく、台から下がっても高反発な性能により強烈な打球を放つことができる。

|     |       |      |
|-----|-------|------|
| 打球感 | ソフト   | ハード  |
| 反発力 | 弾まない  | 弾む   |
| 振動  | 振動しない | 振動する |



S



SR

### ヒノキラージ

HINOKI-LARGE



14,850円(税込) / 13,500円(税抜)

S 310291 SR 310292

ラージ・攻撃用日本式ペンホルダーラケット

Material : 単板  
 裏面コルクなし(コルクシート添付)  
 Status : OFF  
 Thickness : 9.0mm  
 Blade Size : S 145×135mm SR 140×140mm  
 Grip Size : S 90×20mm SR 85×20mm  
 Weight : 85g±  
 Made in Japan

木曽檜単板を使用した日本式ペンホルダーラケット

木曽檜単板を使用した日本式ペンホルダーラケット。厚い板厚がラージボールにおいても高い攻撃力を発揮する。

|     |       |      |
|-----|-------|------|
| 打球感 | ソフト   | ハード  |
| 反発力 | 弾まない  | 弾む   |
| 振動  | 振動しない | 振動する |





# BALL

約90年というボールビジネスの経験で培われた品質管理と、プラスチックボール製造技術の成熟が、これまでの常識を覆す高品質のボールを実現。



#### 使用球実績

ノジマTリーグ 2020-2021シーズン  
ノジマTリーグ 2021-2022シーズン  
ノジマTリーグ 2022-2023シーズン  
男子公式使用球



ボールの  
詳しい情報はこちら



# BALL

硬式用ボール

## 実績

ノジマTリーグ  
男子公式使用球として  
3シーズン連続提供

## 打球感

主な国際大会使用球と  
同じABS樹脂製。  
全てのプレイヤーに  
安定した打球感を提供

## 耐久性

製造技術の成熟により、  
高い耐久性を実現。  
エキサイティングな  
プレーを引き出す

### VP40+ 3スター 3個入

990円(税込) / 900円(税抜)

015000

[国際卓球連盟公認球][日本卓球協会公認球]

3個 / WHITE  
Made in China



### VP40+ 3スター 1ダース入

3,828円(税込) / 3,480円(税抜)

015100

[国際卓球連盟公認球][日本卓球協会公認球]

1ダース / WHITE  
Made in China



### VP40+ 3スター 5ダース入

18,480円(税込) / 16,800円(税抜)

015200

[国際卓球連盟公認球][日本卓球協会公認球]

5ダース / WHITE  
Made in China



### VP40+トレーニングボール 5ダース入

4,400円(税込) / 4,000円(税抜)

015500

VP40+3スターの材料仕様に  
準拠したトレーニングボール

5ダース / WHITE  
Made in China

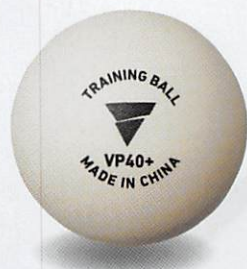

### VP40+トレーニングボール 10ダース入

8,580円(税込) / 7,800円(税抜)

015600

VP40+3スターの材料仕様に  
準拠したトレーニングボール

10ダース / WHITE  
Made in China





# BAG/CASE/MAINTENANCE







BLACK 1000



BACK SIDE



夜間に光を反射する  
リフレクトテープ(前後)を採用。



中身を見やすくするため、  
ブルーの裏地を採用。

## V-BP264

11,000円(税込) / 10,000円(税抜)

582211

シンプルで機能性を充実させた1日練習にぴったりなバックパック。  
前ポケット+2室の収納スペースを搭載。

Size : W32×H50×D19cm(容量:約30L)  
Material : ポリエステル100%(PE600D/PU)  
Made in Vietnam

# 24/7

## トゥエンティーフォーセブンシリーズ

24 hours a day, 7 days a week いつでもスポーツ、ビジネス、カジュアルなど、  
様々なシーンであなたとあなたの必需品を結びつけます。



BLACK 1000



BACK SIDE



シューズ用ポケット。  
容易に出し入れ可能。



ノートPC用ポケット。  
クッションでPCを保護。



キャリーケースの持ち手に  
差し込めるスリット構造。

## V-BP232

13,200円(税込) / 12,000円(税抜)

582101

耐久性の高いコーデュラ®を使用。ビジネスシーンとスポーツシーンどちらにも適した3WAY仕様。実用性を備えながらもスッキリとしたシルエットで、背面はキャリーケースに取り付けられるスリット付き。

Size : W27×H45×D18cm(容量:21L)  
Material : ポリエステル100%(CORDURA 610DP)  
Made in China / Vietnam  
※原産国は選べません。

※コーデュラ®は耐久性に優れたファブリックに対するインビスタ社の登録商標です。



BLACK 1000



ANOTHER STYLE

## V-DF239

15,400円(税込) / 14,000円(税抜)

582111

遠征にもぴったりな大容量ポストンバッグ。  
ショルダーストラップは取り外しが可能でリュックにもなる2Way仕様。

Size : W56×H35×D31cm(容量:約57L)  
Material : ポリエステル100%(CORDURA 610DP)  
Made in China / Vietnam  
※原産国は選べません。

※コーデュラ®は耐久性に優れたファブリックに対するインビスタ社の登録商標です。



メインコンパートメントは  
中身がすぐ分かるメッシュ  
生地。



シューズ用ポケット。  
容易に出し入れ可能。



多くの収納スペースを搭載。



耐摩耗性、耐久性の高い  
コーデュラ®素材を使用。



スティック アウト トート

STICK OUT TOTE

4,730円(税込) / 4,300円(税抜)

682201

Size : W39×H38×D12cm(容量:約17L)  
 Material : ナイロン100%  
 Made in China / Vietnam  
 ※原産国は選べません。



FLASH ORANGE 2100



BACK



BLACK 1000

スティック アウト バックパック

STICK OUT BACKPACK

7,480円(税込) / 6,800円(税抜)

682202

Size : W32×H43×D16cm(容量:約17L)  
 Material : ナイロン100%  
 Made in China / Vietnam  
 ※原産国は選べません。



FLASH ORANGE 2100



BACK



BLACK 1000

プレイロゴマルチバッグ

PLAY LOGO MULTI BAG

715円(税込) / 650円(税抜)

682101

Size : W32 × H40cm  
 Material : ポリエステル100%  
 Made in China



BLACK 1000



YELLOW 3000



TURQUOISE 5100



HOT PINK 7100

プレイロゴジムサック

PLAY LOGO GYM SACK

1,430円(税込) / 1,300円(税抜)

682102

Size : W36 × H46cm  
 Material : ポリエステル100%  
 Made in China



BLACK 1000



BACK SIDE



TURQUOISE 5100



HOT PINK 7100



**NEW** 2023年5月中旬 発売

V-BC311

1,320円(税込) / 1,200円(税抜) 502301

Size : 内径:約41mm、高さ(筒のみ)120mm、  
40mmボール3個収納用  
※40mmボール専用の為、44mmボールは入りません。  
Material : PVC/蓋: ポリプロピレン  
Made in China



BLUE 5000



V-RC248

4,950円(税込) / 4,500円(税抜) 572201

Size : W17.5×H28×D5cm  
Material : EVA/PU  
裏地: ポリエステル  
Made in China



BLUE 5000



INSIDE



BLACK 1000



BACK SIDE

VICTAS PLAY

プレイロゴラケットケース

PLAY LOGO RACKET CASE

1,980円(税込) / 1,800円(税抜) 672101

Size : W32×H21×D4cm  
Material : ポリエステル100%  
Made in China

**NEW COLOR**

2023年2月下旬  
発売



BLUE x RED 5090



INSIDE



BACK SIDE



WHITE 1900



PEACOCK GREEN x LIME GREEN 4342



TURQUOISE 5100



HOT PINK 7100

カラーブロックラケットケース

COLOR BLOCK RACKET CASE

1,760円(税込) / 1,600円(税抜) 672102

Size : W30×H19×D4cm  
Material : ポリエステル100%  
Made in China



PEACOCK GREEN x LIME GREEN 4342



BACK SIDE

HOT PINK x TURQUOISE 7151



BLACK 1000



BLUE 5000

プリントッドラウンドラケットケース

PRINTED ROUND RACKET CASE

3,850円(税込) / 3,500円(税抜) 672111

Size : W29×H18×D5.5cm  
Material : EVA  
Made in China



BLACK 1000



INSIDE



BACK SIDE



MULTICOLOR 1800



HOT PINK 7100

※総柄の為、柄位置はそれぞれ違います。  
柄位置の指定はお受けできません。

バッグケース



## サイドテープ ツートン 10mm

SIDETAPE 2TONE 10MM

308円(税込) / 280円(税抜)

801100

ラケットサイドを保護します。

カラーラバーとセットでのコーディネートにおすすめです。

Size : 10mm幅(長さ50cm)

Material : ポリウレタン

Made in Japan

※ **SHOP** 1箱10個入



RED 9000



PINK 7000



BLUE 5000

## VICTASサイドテープ ロゴ

VICTAS SIDETAPE LOGO

308円(税込) / 280円(税抜)

044155

ラケットサイドの保護に最適なVICTASサイドテープ。

Size : 10mm幅(長さ50cm) 12mm幅(長さ50cm)

Material : ポリウレタン

Made in Japan

※ **SHOP** 1箱10個入



BLACK×SILVER 0030 10mm幅



BLACK×BLUE 0022 10mm幅



SILVER×BLUE 0543 10mm幅



BLACK×SILVER 0030 12mm幅



BLACK×BLUE 0022 12mm幅

## VICTASサイドテープ I AM NEXT

VICTAS SIDETAPE I AM NEXT

308円(税込) / 280円(税抜)

044156

ラケットサイドの保護に最適なVICTASサイドテープ。

Size : 10mm幅(長さ50cm)

Material : ポリウレタン

Made in Japan

※ **SHOP** 1箱10個入



BLACK×SILVER 0030



BLACK×BLUE 0022



SILVER×BLUE 0543

## VICTAS PLAY

### サイドテープ PLAY 10mm

SIDETAPE PLAY 10MM

308円(税込) / 280円(税抜)

801060

VICTAS PLAYラインロゴと

POPなカラー展開のサイドテープ。

ラケットサイドを保護。

Size : 10mm幅(長さ50cm)

Material : ポリウレタン

Made in Japan

※ **SHOP** 1箱10個入



HOT PINK 7100



TURQUOISE 5100



YELLOW 3000



ORANGE 2000



BLACK 1000

## グリップテープ

GRIP TAPE

385円(税込) / 350円(税抜)

801070

自分の手にフィットさせ、滑り止め効果を発揮するグリップテープ。

※シェークハンドラケット専用

厚み : 0.6mm(SOFT PURPLE / SOFT YELLOW / SOFT ORANGE)  
0.4mm(PINK / BLACK)

Size : 25mm幅(長さ45cm)

Material : [本体]ポリウレタン  
[エンドテープ]ポリ塩化ビニル

Made in Japan



SOFT PURPLE 8200



SOFT ORANGE 2200



PINK 7000



BLACK 1000



SOFT YELLOW 3200



エンドテープ



※ **SHOP** このマークは、小売店様の注文単位を表しています。



NEW 2023年4月 発売

### V-スプレー アルファ (ミストタイプ)

V-SPRAY α

880円(税込) / 800円(税抜)

801140

ラバーの表面の埃や汚れをすばやく取り除く。除菌・抗菌の効果を加えたミストタイプのラバークリーナーです。

Volume : 160ml  
Made in Japan

- ※ **SHOP** 1箱12本入
- ※直射日光の当たる場所、車内など高温多湿になる所には、置かないで下さい。



### V-フォーム (泡タイプ)

V-FOAM

770円(税込) / 700円(税抜)

801050

裏ソフトラバー専用の泡状クリーナー。環境に優しいノンガスタイプ。

Volume : 160ml  
Made in Japan

- ※ **SHOP** 1箱12本入
- ※直射日光の当たる場所、車内など高温多湿になる所には、置かないで下さい。



### V-ワイパー

V-WIPER

440円(税込) / 400円(税抜)

801090

ラバークリーナーふきとり専用のスポンジです。裏ソフトラバー専用。

Size : 収納時:62mm角  
厚み25mm  
Made in China

- ※ **SHOP** 1箱10個入
- ※からぶきはしないで下さい。



### V-グルー 30

V-GLUE 30

880円(税込) / 800円(税抜)

041240

やや粘度が高めのラバー接着剤。  
※日本卓球協会公認  
(公認番号:061811T5GL02-1)

Volume : 30ml  
Made in Japan

- ※ **SHOP** 1箱12本入
- ※直射日光の当たる場所、車内など高温多湿になる所には、置かないで下さい。(5~35度の冷暗所で保管して下さい)
- ※ラテックスアレルギーの方はご使用をお控え下さい。



### V-グルー 100

V-GLUE 100

2,200円(税込) / 2,000円(税抜)

041250

やや粘度が高めのラバー接着剤。  
※日本卓球協会公認  
(公認番号:061811T5GL02-2)

Volume : 100ml  
Made in Japan

- ※ **SHOP** 1箱12本入
- ※直射日光の当たる場所、車内など高温多湿になる所には、置かないで下さい。(5~35度の冷暗所で保管して下さい)
- ※ラテックスアレルギーの方はご使用をお控え下さい。



### V-グルーライト

V-GLUE LITE

1,320円(税込) / 1,200円(税抜)

801030

やや粘度が低めのラバー接着剤。  
※日本卓球協会公認  
(公認番号:012012T5GL01)

Volume : 50ml  
Made in Japan

- ※ **SHOP** 1箱12本入
- ※直射日光の当たる場所、車内など高温多湿になる所には、置かないで下さい。(5~35度の冷暗所で保管して下さい)
- ※ラテックスアレルギーの方はご使用をお控え下さい。



メンテナンス

### V-グルーの使い方



- ①ラケットとラバー スポンジへV-グルーを塗る。量の目安は共に500円玉大。
- ②スポンジ等で軽く押さえながら均一に塗る。
- ③乳白色に伸びたV-グルーを約15分間、透明になるまで乾かす。
- ④ラケットとラバーを貼り合わせて、しっかりと押さえる。
- ⑤ラケットに沿って余分な部分のラバーを切ったら完成。

### PSAシート (接着シート)

PSA SHEET

440円(税込) / 400円(税抜)

801040

簡単に手で早く貼り付けができるラケット・ラバー用の接着シート。

Size : 本体シート / H170×W175mm  
剥離紙 / H170×W175mm

Material : 本体シート (PE + アクリル樹脂)・剥離紙

Volume : 2枚入

- ※ **SHOP** 1箱20袋入

Made in Japan



### PSAシートの使い方



- ①ラケットに貼る側のセパレーター(白色)を剥がす。
- ②グリップ側から空気が入らないようにラケットに貼り、手の平で押さえる。
- ③PSAシートの余分な部分を切り取る。

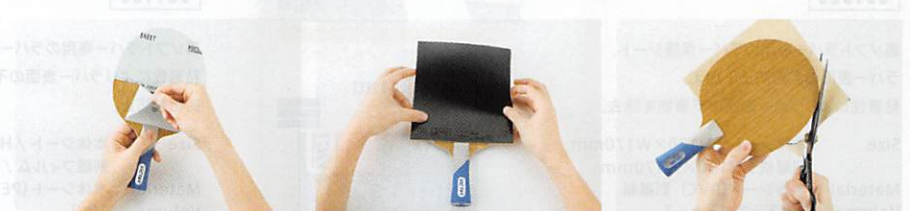

- ④ラバーに貼る側のセパレーター(水色)を剥がす。
- ⑤空気が入らないように、しっかりとラバーを貼り付ける。
- ⑥余分な部分のラバーを切り取り、もう一度ラバーを押さえたら完成。

VICTAS PLAY



## 活性炭シート (吸着タイプ)

550円(税込) / 500円(税抜)

801010

活性炭の力でラケットケース内を調湿。

活性炭+ラバー保護シート(吸着タイプ)により、ラバー表面の保護はもちろん、木材に適した湿度に「調湿」します。また、臭い成分の消臭効果も期待できます。

※調湿:湿気をコントロールし、木材保管に適した湿度にラケットケース内を調整します。

裏ソフトラバー専用

Size : 本体シート / H170×W170mm

剥離フィルム / H170×W170mm

Material : 本体シート(PET+活性炭)・剥離フィルム(PET)

Volume : 1枚入

※ SHOP 1箱20枚入

Made in Japan



セパレーターをはがす際にご使用下さい。

### 調湿実験 (例)

湿度50%で一晩保存した活性炭シートを、高湿度または低湿度に調整した密閉容器(容積7ℓ)内に入れ、一定時間経過後の湿度(%)を測定した。

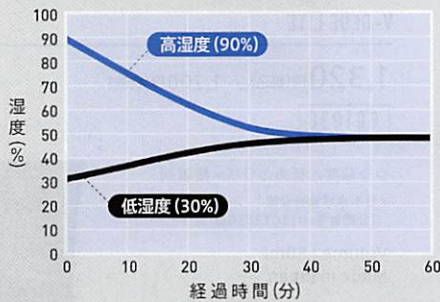

※木材の保管に対して、適切な湿度範囲は40~60%といわれています

### 消臭実験 (例)

アンモニア濃度100ppm (0.01%)のエアバッグ(容積5ℓ)内に活性炭シートを入れ、一定時間ごとにエアバッグ内のアンモニア濃度を測定した。

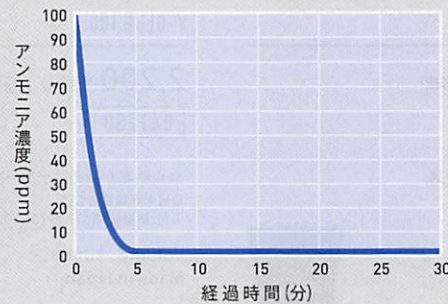

※実験開始直後からアンモニア濃度の低下が見られ、汗に含まれる臭い成分の除去に適しているといえます

※出典データ: フタムラ化学株式会社 ※活性炭シート(吸着タイプ)は、フタムラ化学株式会社と共同開発した製品です

**NEW** 2023年4月発売

## 吸着保護シート NGS 303

715円(税込) / 650円(税抜)

801131

繰り返し使用可能な裏ソフトラバー専用のラバー保護シート。ラバーを汚れや埃から守り、劣化を防止。

Size : 本体シート / H175×W175mm

剥離フィルム / H175×W175mm

Material : 本体シート(PET)・剥離フィルム(PP)

Volume : 1枚入

※ SHOP 1箱20枚入

Made in Japan



BLUE 5000



MUSTARD 3300

## 吸着保護シート NGS 242

715円(税込) / 650円(税抜)

801130

繰り返し使用可能な裏ソフトラバー専用のラバー保護シート。ラバーを汚れや埃から守り、劣化を防止。

Size : 本体シート / H175×W175mm

剥離フィルム / H175×W175mm

Material : 本体シート(PET)・剥離フィルム(PP)

Volume : 1枚入

※ SHOP 1箱20枚入

Made in Japan

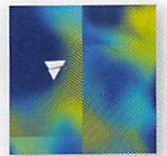

BLUE 5000



PINK 7000

## スティッキープロテクションシート (粘着保護シート)

STICKY PROTECTION SHEET

330円(税込) / 300円(税抜)

801020

裏ソフトラバー専用のラバー保護シート。ラバー表面の劣化防止に加え、粘着性によりラバー表面の不要物を除去。

Size : 本体シート / H170×W170mm

剥離紙 / H180×W170mm

Material : 本体シート(PVC)・剥離紙

Volume : 2枚入+ステッカー入

※ SHOP 1箱20袋入

Made in Japan



**NEW** 2023年4月発売

## VICTAS 粘着保護シート

385円(税込) / 350円(税抜)

801150

裏ソフトラバー専用のラバー保護シート。粘着性によりラバー表面の不要物を除去、劣化を防止。

Size : 本体シート / H170×W175mm

剥離フィルム / H175×W175mm

Material : 本体シート(PET)・剥離フィルム(PP)

Volume : 1枚入

※ SHOP 1箱20枚入

Made in Japan





## コルクシート

CORK SHEET

990円(税込) / 900円(税抜)

390000

自分だけのグリップづくり、  
グリップ修理のためのコルクシート。

Size : W150×H100×D1mm



APPAREL

## SHOES



リープVP

メンテナンス

シューズ



## リープVP

LEAP VP

7,260円(税込) / 6,600円(税抜)

652101

Size : 22.5/23.0/23.5/24.0/24.5/25.0/  
25.5/26.0/26.5/27.0/27.5/28.0cm  
※別寸対応は受け付けておりません。Material : アッパー : 合成繊維+合成皮革  
ソール : 合成底  
インソール: 取り外し式

Made in China



BLACK×WHITE 1019



BLACK×HOT PINK 1071



# APPAREL



KAKERU SONE  
HARUNA OJIO





BLUE 5000



BACK SIDE



MUSTARD 3300



BLACK 1000

**NEW** 2023年3月下旬 発売

V-NGS303

9,680円(税込) / 8,800円(税抜) **512302**

Size : 2XS/XS/S/M/L/XL/2XL/3XL

※別寸対応は受け付けておりません。

Material : ポリエステル100%  
(スーパーサラマックス)

Made in Thailand

JTTA 公認 吸汗速乾 **UNISEX**

サイズ表 (cm) 仕上がり実寸 *Viscotecs®*

|    | 2XS | XS | S   | M   | L   | XL  | 2XL | 3XL |
|----|-----|----|-----|-----|-----|-----|-----|-----|
| 着丈 | 61  | 63 | 65  | 67  | 69  | 71  | 73  | 75  |
| 胸囲 | 93  | 97 | 101 | 105 | 109 | 113 | 117 | 121 |

2023年度 男子日本代表モデル



BLUE 5000



BACK SIDE



MUSTARD 3300



BLACK 1000

**NEW** 2023年3月下旬 発売

V-NGP304

6,380円(税込) / 5,800円(税抜) **522303**

Size : 2XS/XS/S/M/L/XL/2XL/3XL

※別寸対応は受け付けておりません。

Material : ポリエステル100%  
(スーパーサラマックス)

Made in Thailand

JTTA 公認 吸汗速乾 **UNISEX**

サイズ表 (cm) 仕上がり実寸 *Viscotecs®*

|     | 2XS  | XS    | S     | M     | L     | XL    | 2XL   | 3XL   |
|-----|------|-------|-------|-------|-------|-------|-------|-------|
| ヒップ | 98.5 | 102.5 | 106.5 | 110.5 | 114.5 | 118.5 | 122.5 | 126.5 |
| 脇丈  | 36   | 36.5  | 37.5  | 38    | 39    | 39.5  | 40.5  | 41    |
| 股下  | 12   | 12    | 12.5  | 12.5  | 13    | 13    | 13.5  | 13.5  |

2023年度 男子日本代表モデル



BLUE 5000



BACK SIDE



PINK 7000



YELLOW 3000

**NEW** 2023年4月中旬 発売

V-GS305

8,030円(税込) / 7,300円(税抜) **512303**

Size : 2XS/XS/S/M/L/XL/2XL/3XL/4XL

※別寸対応はご相談ください。

Material : ポリエステル100%  
(ミニワッフルネオ)

Made in China

JTTA 公認 吸汗速乾 昇華プリント **UNISEX**

サイズ表 (cm) 仕上がり実寸

|    | 2XS | XS | S   | M   | L   | XL  | 2XL | 3XL | 4XL |
|----|-----|----|-----|-----|-----|-----|-----|-----|-----|
| 着丈 | 61  | 63 | 65  | 67  | 69  | 71  | 73  | 75  | 77  |
| 胸囲 | 93  | 97 | 101 | 105 | 109 | 113 | 117 | 121 | 125 |

TOPICS

V-NGS303、V-NGP304、V-NGS242、V-NGP243、V-OGS235

V-OGP237、V-OLGS236、V-OSK238 使用素材

高快適素材

べたつかない  
肌サラサラ

**SALAMAX®**

*Viscotecs®* 並びに SALAMAX® はセーレン(株)の登録商標です







BLUE 5000

**NEW** 2023年2月上旬 発売

**V-GS300**

8,140円(税込) / 7,400円(税抜)

512301

Size : 2XS/XS/S/M/L/XL/2XL/3XL/4XL

※別寸対応はご相談ください。

Material : ポリエステル100%  
(ミニワッフルネオ)

Made in China

JTTA 公認 吸汗速乾 昇華プリント **UNISEX**

サイズ表(cm) 仕上がり実寸

|    | 2XS | Xs | S   | M   | L   | XL  | 2XL | 3XL | 4XL |
|----|-----|----|-----|-----|-----|-----|-----|-----|-----|
| 着丈 | 61  | 63 | 65  | 67  | 69  | 71  | 73  | 75  | 77  |
| 胸囲 | 93  | 97 | 101 | 105 | 109 | 113 | 117 | 121 | 125 |



BACK SIDE



RED 9000



LIME GREEN 4200



BLUE 5000

**NEW** 2023年2月上旬 発売

**V-GP301**

6,380円(税込) / 5,800円(税抜)

522301

Size : 2XS/XS/S/M/L/XL/2XL/3XL/4XL

※別寸対応はご相談ください。

Material : ポリエステル100%  
(バックメッシュドライ)

Made in China

JTTA 公認 吸汗速乾 昇華プリント **UNISEX**

サイズ表(cm) 仕上がり実寸

|     | 2XS  | Xs    | S     | M     | L     | XL    | 2XL   | 3XL   | 4XL   |
|-----|------|-------|-------|-------|-------|-------|-------|-------|-------|
| ヒップ | 98.5 | 102.5 | 106.5 | 110.5 | 114.5 | 118.5 | 122.5 | 126.5 | 130.5 |
| 脇丈  | 36   | 36.5  | 37.5  | 38    | 39    | 39.5  | 40.5  | 41    | 42    |
| 股下  | 12   | 12    | 12.5  | 12.5  | 13    | 13    | 13.5  | 13.5  | 14    |



BACK SIDE



RED 9000



LIME GREEN 4200



BLUE 5000

**NEW** 2023年2月上旬 発売

**V-SK302**

6,600円(税込) / 6,000円(税抜)

522302

Size : 2XS/XS/S/M/L/XL/2XL/3XL

※別寸対応は受け付けておりません。

Material : 本体:ポリエステル100% (バックメッシュドライ)  
スパッツ:ポリエステル90% ポリウレタン10%

Made in China

JTTA 公認 吸汗速乾 昇華プリント **LADIES**

サイズ表(cm) 仕上がり実寸

|              | 2XS | Xs | S  | M   | L   | XL  | 2XL | 3XL |
|--------------|-----|----|----|-----|-----|-----|-----|-----|
| ヒップ          | 88  | 92 | 96 | 100 | 104 | 108 | 112 | 116 |
| 脇丈           | 30  | 31 | 32 | 33  | 34  | 35  | 36  | 37  |
| 股下<br>(インナー) | 8   | 9  | 9  | 9   | 9   | 9   | 9   | 9   |



BACK SIDE



RED 9000



BLUE 5000

**NEW** 2023年4月中旬 発売

**V-LGS306**

6,820円(税込) / 6,200円(税抜)

512304

Size : 2XS/XS/S/M/L/XL/2XL/3XL/4XL

※別寸対応は受け付けておりません。

Material : ポリエステル100%  
(ミニワッフルネオ)

Made in China

JTTA 公認 吸汗速乾 昇華プリント **LADIES**

サイズ表(cm) 仕上がり実寸

|    | 2XS  | Xs   | S    | M    | L    | XL   | 2XL  | 3XL  | 4XL  |
|----|------|------|------|------|------|------|------|------|------|
| 着丈 | 52.5 | 54.5 | 56.5 | 58.5 | 60.5 | 62.5 | 64.5 | 66.5 | 66.5 |
| 胸囲 | 84   | 88   | 92   | 96   | 100  | 104  | 108  | 112  | 116  |



BACK SIDE



BLACK 1000



LIME GREEN 4200





バイアストライプゲームシャツ

**NEW** 2023年2月下旬 発売

**バイアストライプゲームシャツ**  
BIAS STRIPE GS

7,150円(税込) / 6,500円(税抜)

612301



NAVY 6000



BACK SIDE



YELLOW 3000



LIME GREEN 4200

Size : 130/140/150/XS/S/M/L/XL/2XL/3XL/4XL  
※別寸対応はご相談ください。

Material : ポリエステル100%(バックメッシュドライ)  
※UPF50+(紫外線保護指数)/抗菌防臭加工

Made in China

JTTA 公認 吸汗速乾 伸縮 抗菌 防臭 UVカット 昇華プリント UNISEX JUNIOR

サイズ表 (cm) 仕上がり実寸

|    | 130 | 140  | 150 | XS | S   | M   | L   | XL  | 2XL | 3XL | 4XL |
|----|-----|------|-----|----|-----|-----|-----|-----|-----|-----|-----|
| 着丈 | 51  | 53.5 | 56  | 63 | 65  | 67  | 69  | 71  | 73  | 75  | 77  |
| 胸囲 | 78  | 83   | 88  | 96 | 100 | 104 | 108 | 112 | 116 | 120 | 124 |

**NEW** 2023年4月下旬 発売

**パズルゲームシャツ**  
PUZZLE GS

7,150円(税込) / 6,500円(税抜)

612302



MULTICOLOR 1800



BACK SIDE



NAVY 6000



LIME GREEN 4200

Size : 2XS/XS/S/M/L/XL/2XL/3XL/4XL  
※別寸対応はご相談ください。

Material : ポリエステル100%(バックメッシュドライ)  
※UPF50+(紫外線保護指数)/抗菌防臭加工

Made in China

JTTA 公認 吸汗速乾 伸縮 抗菌 防臭 UVカット 昇華プリント UNISEX

サイズ表 (cm) 仕上がり実寸

|    | 2XS | XS | S   | M   | L   | XL  | 2XL | 3XL | 4XL |
|----|-----|----|-----|-----|-----|-----|-----|-----|-----|
| 着丈 | 61  | 63 | 65  | 67  | 69  | 71  | 73  | 75  | 77  |
| 胸囲 | 92  | 96 | 100 | 104 | 108 | 112 | 116 | 120 | 124 |

**NEW** 2023年4月下旬 発売

**ポップフォントレディスゲームシャツ**  
POP FONT LGS

7,040円(税込) / 6,400円(税抜)

612303



VIOLET 8100



BACK SIDE



HOT PINK 7100



LIME GREEN 4200

Size : 2XS/XS/S/M/L/XL/2XL/3XL  
※別寸対応は受け付けておりません。

Material : ポリエステル100%(バックメッシュドライ)  
※UPF50+(紫外線保護指数)/抗菌防臭加工

Made in China

JTTA 公認 吸汗速乾 伸縮 抗菌 防臭 UVカット 昇華プリント LADIES

サイズ表 (cm) 仕上がり実寸

|    | 2XS  | XS   | S    | M    | L    | XL   | 2XL  | 3XL  |
|----|------|------|------|------|------|------|------|------|
| 着丈 | 52.5 | 54.5 | 56.5 | 58.5 | 60.5 | 62.5 | 64.5 | 66.5 |
| 胸囲 | 84   | 88   | 92   | 96   | 100  | 104  | 108  | 112  |





VIOLET × PINK  
8170

**NEW COLOR**

2023年5月中旬  
発売

### V-GS220

7,920円(税込) / 7,200円(税抜)

512101



BACK SIDE



BLUE × YELLOW  
5030



BLACK × BLUE  
1050



GREEN × ORANGE  
4020



RED × BLUE  
9050

Size : 2XS/XS/S/M/L/XL/2XL/3XL/4XL

※別寸対応はご相談ください。

Material : ポリエステル100%  
(ミニワッフルネオ)

Made in China

JTTA 公認 吸汗速乾 伸縮 昇華プリント **UNISEX**

サイズ表(cm) 仕上がり実寸

|    | 2XS | Xs | S   | M   | L   | XL  | 2XL | 3XL | 4XL |
|----|-----|----|-----|-----|-----|-----|-----|-----|-----|
| 着丈 | 61  | 63 | 65  | 67  | 69  | 71  | 73  | 75  | 77  |
| 胸囲 | 93  | 97 | 101 | 105 | 109 | 113 | 117 | 121 | 125 |



BLUE × YELLOW  
5030



BACK SIDE



BLACK × BLUE  
1050



GREEN × ORANGE  
4020



RED × BLUE  
9050

### V-GP221

6,160円(税込) / 5,600円(税抜)

522101

Size : 2XS/XS/S/M/L/XL/2XL/3XL/4XL

※別寸対応はご相談ください。

Material : ポリエステル100%  
(バックメッシュドライ)

Made in China

JTTA 公認 吸汗速乾 伸縮 昇華プリント **UNISEX**

サイズ表(cm) 仕上がり実寸

|     | 2XS  | Xs    | S     | M     | L     | XL    | 2XL   | 3XL   | 4XL   |
|-----|------|-------|-------|-------|-------|-------|-------|-------|-------|
| ヒップ | 98.5 | 102.5 | 106.5 | 110.5 | 114.5 | 118.5 | 122.5 | 126.5 | 130.5 |
| 脇丈  | 36   | 36.5  | 37.5  | 38    | 39    | 39.5  | 40.5  | 41    | 42    |
| 股下  | 12   | 12    | 12.5  | 12.5  | 13    | 13    | 13.5  | 13.5  | 14    |



BLACK 1000



BACK SIDE



LIME GREEN 4200



BLUE 5000

### V-GS260

7,700円(税込) / 7,000円(税抜)

512211

Size : 2XS/XS/S/M/L/XL/2XL/3XL/4XL

※別寸対応はご相談ください。

Material : ポリエステル100%  
(ミニワッフルネオ)

Made in China

JTTA 公認 吸汗速乾 伸縮 昇華プリント **UNISEX**

サイズ表(cm) 仕上がり実寸

|    | 2XS | Xs | S   | M   | L   | XL  | 2XL | 3XL | 4XL |
|----|-----|----|-----|-----|-----|-----|-----|-----|-----|
| 着丈 | 61  | 63 | 65  | 67  | 69  | 71  | 73  | 75  | 77  |
| 胸囲 | 93  | 97 | 101 | 105 | 109 | 113 | 117 | 121 | 125 |



BLUE 5000



BACK SIDE



GREEN 4000



PINK 7000

### V-NGS242

9,680円(税込) / 8,800円(税抜)

512202

Size : 2XS/XS/S/M/L/XL/2XL/3XL

※別寸対応は受け付けておりません。

Material : ポリエステル100%  
(スーパーサラマックス)

Made in Thailand

JTTA 公認 吸汗速乾 **UNISEX**

サイズ表(cm) 仕上がり実寸

|    | 2XS | Xs | S   | M   | L   | XL  | 2XL | 3XL |
|----|-----|----|-----|-----|-----|-----|-----|-----|
| 着丈 | 61  | 63 | 65  | 67  | 69  | 71  | 73  | 75  |
| 胸囲 | 93  | 97 | 101 | 105 | 109 | 113 | 117 | 121 |

Viscotecs®



BLUE 5000



BACK SIDE



GREEN 4000



PINK 7000

### V-NGP243

6,380円(税込) / 5,800円(税抜)

522202

Size : 2XS/XS/S/M/L/XL/2XL/3XL

※別寸対応は受け付けておりません。

Material : ポリエステル100%  
(スーパーサラマックス)

Made in Thailand

JTTA 公認 吸汗速乾 **UNISEX**

サイズ表(cm) 仕上がり実寸

|     | 2XS  | Xs    | S     | M     | L     | XL    | 2XL   | 3XL   |
|-----|------|-------|-------|-------|-------|-------|-------|-------|
| ヒップ | 98.5 | 102.5 | 106.5 | 110.5 | 114.5 | 118.5 | 122.5 | 126.5 |
| 脇丈  | 36   | 36.5  | 37.5  | 38    | 39    | 39.5  | 40.5  | 41    |
| 股下  | 12   | 12    | 12.5  | 12.5  | 13    | 13    | 13.5  | 13.5  |

Viscotecs®





BLUE 5000



BACK SIDE



BLACK 1000



GREEN 4000

### V-GS240

7,920円(税込) / 7,200円(税抜) **512201**

Size : 2XS/XS/S/M/L/XL/2XL/3XL/4XL

※別寸対応は受け付けておりません。

Material : ポリエステル100%  
(ミニワッフルプラス)

Made in China

JTTA 公認 吸汗速乾 昇華プリント **UNISEX**

サイズ表 (cm) 仕上がり実寸

|    | 2XS | XS | S   | M   | L   | XL  | 2XL | 3XL | 4XL |
|----|-----|----|-----|-----|-----|-----|-----|-----|-----|
| 着丈 | 61  | 63 | 65  | 67  | 69  | 71  | 73  | 75  | 77  |
| 胸囲 | 93  | 97 | 101 | 105 | 109 | 113 | 117 | 121 | 125 |



BLUE 5000



BACK SIDE



BLACK 1000



GREEN 4000

### V-GP241

6,160円(税込) / 5,600円(税抜) **522201**

Size : 2XS/XS/S/M/L/XL/2XL/3XL/4XL

※別寸対応は受け付けておりません。

Material : ポリエステル100%  
(パクメッシュプラス)

Made in China

JTTA 公認 吸汗速乾 昇華プリント **UNISEX**

サイズ表 (cm) 仕上がり実寸

|     | 2XS  | XS    | S     | M     | L     | XL    | 2XL   | 3XL   | 4XL   |
|-----|------|-------|-------|-------|-------|-------|-------|-------|-------|
| ヒップ | 98.5 | 102.5 | 106.5 | 110.5 | 114.5 | 118.5 | 122.5 | 126.5 | 130.5 |
| 脇丈  | 36   | 36.5  | 37.5  | 38    | 39    | 39.5  | 40.5  | 41    | 42    |
| 股下  | 12   | 12    | 12.5  | 12.5  | 13    | 13    | 13.5  | 13.5  | 14    |



BLUE 5000



BACK SIDE



RED 9000

### V-OGS235

生産完了

9,900円(税込) / 9,000円(税抜) **512111**

Size : 2XS/XS/S/M/L/XL/2XL/3XL

※別寸対応は受け付けておりません。

Material : ポリエステル100%  
(スーパーサラマックス)

Made in Thailand

JTTA 公認 吸汗速乾 **UNISEX**

サイズ表 (cm) 仕上がり実寸

Viscotecs®

|    | 2XS | XS | S   | M   | L   | XL  | 2XL | 3XL |
|----|-----|----|-----|-----|-----|-----|-----|-----|
| 着丈 | 61  | 63 | 65  | 67  | 69  | 71  | 73  | 75  |
| 胸囲 | 93  | 97 | 101 | 105 | 109 | 113 | 117 | 121 |



BLUE 5000



BACK SIDE



RED 9000

### V-OGP237

生産完了

6,600円(税込) / 6,000円(税抜) **522111**

Size : 2XS/XS/S/M/L/XL/2XL/3XL

※別寸対応は受け付けておりません。

Material : ポリエステル100%  
(スーパーサラマックス)

Made in Thailand

JTTA 公認 吸汗速乾 **UNISEX**

サイズ表 (cm) 仕上がり実寸

Viscotecs®

|     | 2XS  | XS    | S     | M     | L     | XL    | 2XL   | 3XL   |
|-----|------|-------|-------|-------|-------|-------|-------|-------|
| ヒップ | 98.5 | 102.5 | 106.5 | 110.5 | 114.5 | 118.5 | 122.5 | 126.5 |
| 脇丈  | 36   | 36.5  | 37.5  | 38    | 39    | 39.5  | 40.5  | 41    |
| 股下  | 12   | 12    | 12.5  | 12.5  | 13    | 13    | 13.5  | 13.5  |



BLUE 5000



BACK SIDE



BLACK 1000



RED 9000

### V-OLGS236

生産完了

8,800円(税込) / 8,000円(税抜) **512112**

Size : 2XS/XS/S/M/L/XL/2XL/3XL

※別寸対応は受け付けておりません。

Material : ポリエステル100%  
(スーパーサラマックス)

Made in Thailand

JTTA 公認 吸汗速乾 **LADIES**

サイズ表 (cm) 仕上がり実寸

Viscotecs®

|    | 2XS  | XS   | S    | M    | L    | XL   | 2XL  | 3XL  |
|----|------|------|------|------|------|------|------|------|
| 着丈 | 52.5 | 54.5 | 56.5 | 58.5 | 60.5 | 62.5 | 64.5 | 66.5 |
| 胸囲 | 84   | 88   | 92   | 96   | 100  | 104  | 108  | 112  |





BLUE 5000



BACK SIDE



BLACK 1000



RED 9000

### V-OSK238

生産完了

6,930円(税込) / 6,300円(税抜)

522112

Size : 2XS/XS/S/M/L/XL/2XL/3XL  
※別寸対応は受け付けておりません。

Material : 本体:ポリエステル100% (スーパーサラマックス)  
スパッツ: ポリエステル84% ポリウレタン16%

Made in Thailand

JTTA 吸汗 昇華  
公認 速乾 LADIES

サイズ表 (cm) 仕上がり実寸 *Viscotecs®*

|           | 2XS | Xs | S  | M   | L   | XL  | 2XL | 3XL |
|-----------|-----|----|----|-----|-----|-----|-----|-----|
| ヒップ       | 88  | 92 | 96 | 100 | 104 | 108 | 112 | 116 |
| 脇丈        | 31  | 32 | 33 | 34  | 35  | 36  | 37  | 38  |
| 股下 (インナー) | 7   | 8  | 8  | 8   | 8   | 8   | 8   | 8   |



AQUA 5300



BACK SIDE



BLACK 0020

YELLOW 0400

PINK 0300

BLUE 0120

### V-GS053

Size : 2XS/XS/S/M/L/XL/2XL/3XL/4XL  
※別寸対応はご相談ください。

Material : ポリエステル100%  
(ミニワッフルネオ)

Made in China

JTTA 吸汗 昇華  
公認 速乾 プリント UNISEX

サイズ表 (cm) 仕上がり実寸

|    | 2XS | Xs | S   | M   | L   | XL  | 2XL | 3XL | 4XL |
|----|-----|----|-----|-----|-----|-----|-----|-----|-----|
| 着丈 | 61  | 63 | 65  | 67  | 69  | 71  | 73  | 75  | 77  |
| 胸囲 | 93  | 97 | 101 | 105 | 109 | 113 | 117 | 121 | 125 |



BLUE 0120



BACK SIDE



BLACK 0020

YELLOW 0400

PINK 0300

### V-GS203

Size : 2XS/XS/S/M/L/XL/2XL/3XL/4XL  
※別寸対応はご相談ください。

Material : ポリエステル100%  
(ミニワッフルネオ)

Made in China

JTTA 吸汗 伸縮 昇華  
公認 速乾 プリント UNISEX

サイズ表 (cm) 仕上がり実寸

|    | 2XS | Xs | S   | M   | L   | XL  | 2XL | 3XL | 4XL |
|----|-----|----|-----|-----|-----|-----|-----|-----|-----|
| 着丈 | 61  | 63 | 65  | 67  | 69  | 71  | 73  | 75  | 77  |
| 胸囲 | 93  | 97 | 101 | 105 | 109 | 113 | 117 | 121 | 125 |



BLUE 0120



BACK SIDE



BLACK 0020

YELLOW 0400

PINK 0300

### V-GP214

生産完了

6,160円(税込) / 5,600円(税抜)

034561

Size : 2XS/XS/S/M/L/XL/2XL/3XL/4XL  
※別寸対応はご相談ください。

Material : ポリエステル100%  
(バックメッシュドライ)

Made in China

JTTA 吸汗 伸縮 昇華  
公認 速乾 プリント UNISEX

サイズ表 (cm) 仕上がり実寸

|     | 2XS  | Xs    | S     | M     | L     | XL    | 2XL   | 3XL   | 4XL   |
|-----|------|-------|-------|-------|-------|-------|-------|-------|-------|
| ヒップ | 98.5 | 102.5 | 106.5 | 110.5 | 114.5 | 118.5 | 122.5 | 126.5 | 130.5 |
| 脇丈  | 36   | 36.5  | 37.5  | 38    | 39    | 39.5  | 40.5  | 41    | 42    |
| 股下  | 12   | 12    | 12.5  | 12.5  | 13    | 13    | 13.5  | 13.5  | 14    |



BLUE 5000



BACK SIDE



BLACK 1000

RED 9000

### V-GS223

Size : 2XS/XS/S/M/L/XL/2XL/3XL/4XL  
※別寸対応は受け付けておりません。

Material : ポリエステル100%  
(ミニワッフルネオ)

Made in China

JTTA 吸汗 伸縮 昇華  
公認 速乾 プリント UNISEX

サイズ表 (cm) 仕上がり実寸

|    | 2XS | Xs | S   | M   | L   | XL  | 2XL | 3XL | 4XL |
|----|-----|----|-----|-----|-----|-----|-----|-----|-----|
| 着丈 | 61  | 63 | 65  | 67  | 69  | 71  | 73  | 75  | 77  |
| 胸囲 | 93  | 97 | 101 | 105 | 109 | 113 | 117 | 121 | 125 |





YELLOW 0400



BACK SIDE



PINK 0300

V-GS902

生産完了

7,480円(税込) / 6,800円(税抜)

031476

Size : 2XS/XS/S/M/L/XL/2XL/3XL/4XL

※別寸対応はご相談ください。

Material : ポリエステル100%  
(ミニワッフル)

Made in China

JTTA 吸汗 昇華  
公認 速乾 プリント **UNISEX**

サイズ表 (cm) 仕上がり実寸

|    | 2XS | XS | S   | M   | L   | XL  | 2XL | 3XL | 4XL |
|----|-----|----|-----|-----|-----|-----|-----|-----|-----|
| 着丈 | 61  | 63 | 65  | 67  | 69  | 71  | 73  | 75  | 77  |
| 胸囲 | 93  | 97 | 101 | 105 | 109 | 113 | 117 | 121 | 125 |



BLUE 5000



BACK SIDE



GREEN 4000



PINK 7000

V-LGS244

Size : 2XS/XS/S/M/L/XL/2XL/3XL/4XL

※別寸対応は受け付けておりません。

Material : ポリエステル100%  
(ミニワッフルネオ)

Made in China

JTTA 吸汗 昇華  
公認 速乾 プリント **LADIES**

サイズ表 (cm) 仕上がり実寸

|    | 2XS  | XS   | S    | M    | L    | XL   | 2XL  | 3XL  | 4XL  |
|----|------|------|------|------|------|------|------|------|------|
| 着丈 | 52.5 | 54.5 | 56.5 | 58.5 | 60.5 | 62.5 | 64.5 | 66.5 | 66.5 |
| 胸囲 | 84   | 88   | 92   | 96   | 100  | 104  | 108  | 112  | 116  |



BLUE 5000



BACK SIDE



BLACK 1000



RED 9000

V-LGS224

Size : 2XS/XS/S/M/L/XL/2XL/3XL/4XL

※別寸対応は受け付けておりません。

Material : ポリエステル100%  
(ミニワッフルネオ)

Made in China

JTTA 吸汗 伸縮 昇華  
公認 速乾 プリント **LADIES**

サイズ表 (cm) 仕上がり実寸

|    | 2XS  | XS   | S    | M    | L    | XL   | 2XL  | 3XL  | 4XL  |
|----|------|------|------|------|------|------|------|------|------|
| 着丈 | 52.5 | 54.5 | 56.5 | 58.5 | 60.5 | 62.5 | 64.5 | 66.5 | 66.5 |
| 胸囲 | 84   | 88   | 92   | 96   | 100  | 104  | 108  | 112  | 116  |

VICTAS PLAY



MULTICOLOR 1900



BACK SIDE



YELLOW 3000



VIOLET 8100

ルートマップゲームシャツ

ROUTE MAP GS

7,260円(税込) / 6,600円(税抜)

612211

Size : 2XS/XS/S/M/L/XL/2XL/3XL/4XL

※別寸対応はご相談ください。

Material : ポリエステル100%  
(バックメッシュドライ)

Made in China

JTTA 吸汗 伸縮 抗菌 防臭 UV  
公認 速乾 プリント **UNISEX**

サイズ表 (cm) 仕上がり実寸

|    | 2XS | XS | S   | M   | L   | XL  | 2XL | 3XL | 4XL |
|----|-----|----|-----|-----|-----|-----|-----|-----|-----|
| 着丈 | 61  | 63 | 65  | 67  | 69  | 71  | 73  | 75  | 77  |
| 胸囲 | 92  | 96 | 100 | 104 | 108 | 112 | 116 | 120 | 124 |



BLACK×YELLOW 1030



BACK SIDE



TURQUOISE×NAVY 5160



VIOLET×HOTPINK 8171

カラーステッチゲームシャツ

COLOR STITCH GS

4,620円(税込) / 4,200円(税抜)

612212

Size : 2XS/XS/S/M/L/XL/2XL/3XL/4XL

※別寸対応はご相談ください。

Material : ポリエステル100%  
(バックメッシュドライ)

Made in China

JTTA 吸汗 伸縮 抗菌 防臭 UV  
公認 速乾 プリント **UNISEX**

サイズ表 (cm) 仕上がり実寸

|    | 2XS | XS | S   | M   | L   | XL  | 2XL | 3XL | 4XL |
|----|-----|----|-----|-----|-----|-----|-----|-----|-----|
| 着丈 | 61  | 63 | 65  | 67  | 69  | 71  | 73  | 75  | 77  |
| 胸囲 | 92  | 96 | 100 | 104 | 108 | 112 | 116 | 120 | 124 |





BLACK 1000



BACK SIDE



GREEN 4000



PINK 7000

### ダズルゲームシャツ DAZZLE GS

7,040円(税込) / 6,400円(税抜)

612201

Size : 2XS/XS/S/M/L/XL/2XL/3XL/4XL

※別寸対応はご相談ください。

Material : ポリエステル100% (バックメッシュドライ)

※UPF50+ (紫外線保護指数) / 抗菌防臭加工

Made in China

|            |          |    |    |    |           |            |        |
|------------|----------|----|----|----|-----------|------------|--------|
| JTTA<br>公認 | 吸汗<br>速乾 | 伸縮 | 抗菌 | 防臭 | UV<br>カット | 昇華<br>プリント | UNISEX |
|------------|----------|----|----|----|-----------|------------|--------|

サイズ表 (cm) 仕上がり実寸

|    | 2XS | XS | S   | M   | L   | XL  | 2XL | 3XL | 4XL |
|----|-----|----|-----|-----|-----|-----|-----|-----|-----|
| 着丈 | 61  | 63 | 65  | 67  | 69  | 71  | 73  | 75  | 77  |
| 胸囲 | 92  | 96 | 100 | 104 | 108 | 112 | 116 | 120 | 124 |



ORANGE 2000



BACK SIDE



TURQUOISE 5100



NAVY 6000

### エナジーゲームシャツ ENERGY GS

6,820円(税込) / 6,200円(税抜)

612202

Size : 2XS/XS/S/M/L/XL/2XL/3XL/4XL

※別寸対応は受け付けておりません。

Material : ポリエステル100% (バックメッシュプラス)

Made in China

|            |          |    |            |        |
|------------|----------|----|------------|--------|
| JTTA<br>公認 | 吸汗<br>速乾 | 伸縮 | 昇華<br>プリント | UNISEX |
|------------|----------|----|------------|--------|

サイズ表 (cm) 仕上がり実寸

|    | 2XS | XS | S   | M   | L   | XL  | 2XL | 3XL | 4XL |
|----|-----|----|-----|-----|-----|-----|-----|-----|-----|
| 着丈 | 61  | 63 | 65  | 67  | 69  | 71  | 73  | 75  | 77  |
| 胸囲 | 92  | 96 | 100 | 104 | 108 | 112 | 116 | 120 | 124 |

※ ORANGE : ラージボール大会では着用できません。



BLACK x LIME GREEN  
1042



BACK SIDE



YELLOW x BLACK  
3010



TURQUOISE x NAVY  
5160



HOT PINK x VIOLET  
7181

### バーティカルグラデーション ゲームシャツ VERTICAL GRADATION GS

6,600円(税込) / 6,000円(税抜)

612101

Size : 2XS/XS/S/M/L/XL/2XL/3XL/4XL

※別寸対応はご相談ください。

Material : ポリエステル100% (バックメッシュドライ)

※UPF50+ (紫外線保護指数) / 抗菌防臭加工

Made in China

|            |          |    |    |    |           |            |        |
|------------|----------|----|----|----|-----------|------------|--------|
| JTTA<br>公認 | 吸汗<br>速乾 | 伸縮 | 抗菌 | 防臭 | UV<br>カット | 昇華<br>プリント | UNISEX |
|------------|----------|----|----|----|-----------|------------|--------|

サイズ表 (cm) 仕上がり実寸

|    | 2XS | XS | S   | M   | L   | XL  | 2XL | 3XL | 4XL |
|----|-----|----|-----|-----|-----|-----|-----|-----|-----|
| 着丈 | 61  | 63 | 65  | 67  | 69  | 71  | 73  | 75  | 77  |
| 胸囲 | 92  | 96 | 100 | 104 | 108 | 112 | 116 | 120 | 124 |



BLACK 1000



BACK SIDE



ORANGE 2000



TURQUOISE 5100

### チェッカーラインゲームシャツ CHECKER LINE GS

生産完了

6,820円(税込) / 6,200円(税抜)

612111

Size : 2XS/XS/S/M/L/XL/2XL/3XL/4XL

※別寸対応はご相談ください。

Material : ポリエステル100% (バックメッシュドライ)

※UPF50+ (紫外線保護指数) / 抗菌防臭加工

Made in China

|            |          |    |    |    |           |            |        |
|------------|----------|----|----|----|-----------|------------|--------|
| JTTA<br>公認 | 吸汗<br>速乾 | 伸縮 | 抗菌 | 防臭 | UV<br>カット | 昇華<br>プリント | UNISEX |
|------------|----------|----|----|----|-----------|------------|--------|

サイズ表 (cm) 仕上がり実寸

|    | 2XS | XS | S   | M   | L   | XL  | 2XL | 3XL | 4XL |
|----|-----|----|-----|-----|-----|-----|-----|-----|-----|
| 着丈 | 61  | 63 | 65  | 67  | 69  | 71  | 73  | 75  | 77  |
| 胸囲 | 92  | 96 | 100 | 104 | 108 | 112 | 116 | 120 | 124 |

※ ORANGE : ラージボール大会では着用できません。



BLACK 1000



BACK SIDE



TURQUOISE 5100



HOT PINK 7100



VIOLET 8100

### サンダーボルトゲームシャツ THUNDER BOLT GS

生産完了

6,050円(税込) / 5,500円(税抜)

612102

Size : 130/140/150/XS/S/M/L/XL/2XL/3XL

※別寸対応は受け付けておりません。

Material : ポリエステル100% (バックメッシュドライ)

※UPF50+ (紫外線保護指数) / 抗菌防臭加工

Made in China

|            |          |    |    |    |           |            |        |        |
|------------|----------|----|----|----|-----------|------------|--------|--------|
| JTTA<br>公認 | 吸汗<br>速乾 | 伸縮 | 抗菌 | 防臭 | UV<br>カット | 昇華<br>プリント | UNISEX | JUNIOR |
|------------|----------|----|----|----|-----------|------------|--------|--------|

サイズ表 (cm) 仕上がり実寸

|    | 130 | 140  | 150 | XS | S   | M   | L   | XL  | 2XL | 3XL |
|----|-----|------|-----|----|-----|-----|-----|-----|-----|-----|
| 着丈 | 51  | 53.5 | 56  | 63 | 65  | 67  | 69  | 71  | 73  | 75  |
| 胸囲 | 78  | 83   | 88  | 96 | 100 | 104 | 108 | 112 | 116 | 120 |



### カラーブロックゲームシャツ

COLOR BLOCK GS

4,400円(税込) / 4,000円(税抜)

612103



YELLOW×BLACK  
3010



BACK SIDE



TURQUOISE×NAVY  
5160



NAVY×BLACK  
6010



HOT PINK×BLACK  
7110

Size : 130/140/150/XS/S/M/L/XL/2XL/3XL/4XL

※別寸対応はご相談ください。

Material : ポリエステル100% (バックメッシュドライ)

※UPF50+(紫外線保護指数) / 抗菌防臭加工

Made in China

|            |          |    |    |    |           |        |        |
|------------|----------|----|----|----|-----------|--------|--------|
| JTTA<br>公認 | 吸汗<br>速乾 | 伸縮 | 抗菌 | 防臭 | UV<br>カット | UNISEX | JUNIOR |
|------------|----------|----|----|----|-----------|--------|--------|

サイズ表(cm) 仕上がり実寸

|    | 130 | 140  | 150 | XS | S   | M   | L   | XL  | 2XL | 3XL | 4XL |
|----|-----|------|-----|----|-----|-----|-----|-----|-----|-----|-----|
| 着丈 | 51  | 53.5 | 56  | 62 | 64  | 66  | 68  | 70  | 72  | 74  | 76  |
| 胸囲 | 78  | 83   | 88  | 96 | 100 | 104 | 108 | 112 | 116 | 120 | 124 |



NAVY 6000



BACK SIDE



TURQUOISE 5100



VIOLET 8100

### スプラッシュ レディスゲームシャツ

SPLASH LGS

6,600円(税込) / 6,000円(税抜)

612204

Size : 2XS/XS/S/M/L/XL/2XL/3XL

※別寸対応は受け付けておりません。

Material : ポリエステル100% (バックメッシュドライ)

※UPF50+(紫外線保護指数) / 抗菌防臭加工

Made in China

|            |          |    |    |           |            |        |
|------------|----------|----|----|-----------|------------|--------|
| JTTA<br>公認 | 吸汗<br>速乾 | 抗菌 | 防臭 | UV<br>カット | 昇華<br>プリント | LADIES |
|------------|----------|----|----|-----------|------------|--------|

サイズ表(cm) 仕上がり実寸

|    | 2XS  | XS   | S    | M    | L    | XL   | 2XL  | 3XL  |
|----|------|------|------|------|------|------|------|------|
| 着丈 | 52.5 | 54.5 | 56.5 | 58.5 | 60.5 | 62.5 | 64.5 | 66.5 |
| 胸囲 | 84   | 88   | 92   | 96   | 100  | 104  | 108  | 112  |



PEACOCK GREEN 4300



BACK SIDE



MULTICOLOR 1800



BLUE 5000



PINK 7000

### カラフルトライアングル レディスゲームシャツ

COLORFUL TRIANGLE LGS

6,600円(税込) / 6,000円(税抜)

612104

Size : 2XS/XS/S/M/L/XL/2XL/3XL

※別寸対応は受け付けておりません。

Material : ポリエステル100% (バックメッシュドライ)

※UPF50+(紫外線保護指数) / 抗菌防臭加工

Made in China

|            |          |    |    |    |           |            |        |
|------------|----------|----|----|----|-----------|------------|--------|
| JTTA<br>公認 | 吸汗<br>速乾 | 伸縮 | 抗菌 | 防臭 | UV<br>カット | 昇華<br>プリント | LADIES |
|------------|----------|----|----|----|-----------|------------|--------|

サイズ表(cm) 仕上がり実寸

|    | 2XS  | XS   | S    | M    | L    | XL   | 2XL  | 3XL  |
|----|------|------|------|------|------|------|------|------|
| 着丈 | 52.5 | 54.5 | 56.5 | 58.5 | 60.5 | 62.5 | 64.5 | 66.5 |
| 胸囲 | 84   | 88   | 92   | 96   | 100  | 104  | 108  | 112  |



TURQUOISE 5100



BACK SIDE



ORANGE 2000\*



HOT PINK 7100

### スイッチングライン レディスゲームシャツ

SWITCHING LINE LGS

6,600円(税込) / 6,000円(税抜)

612112

生産完了

Size : 2XS/XS/S/M/L/XL/2XL/3XL/4XL

※別寸対応は受け付けておりません。

Material : ポリエステル100% (バックメッシュドライ)

※UPF50+(紫外線保護指数) / 抗菌防臭加工

Made in China

|            |          |    |    |           |            |        |
|------------|----------|----|----|-----------|------------|--------|
| JTTA<br>公認 | 吸汗<br>速乾 | 抗菌 | 防臭 | UV<br>カット | 昇華<br>プリント | LADIES |
|------------|----------|----|----|-----------|------------|--------|

サイズ表(cm) 仕上がり実寸

|    | 2XS  | XS   | S    | M    | L    | XL   | 2XL  | 3XL  | 4XL  |
|----|------|------|------|------|------|------|------|------|------|
| 着丈 | 52.5 | 54.5 | 56.5 | 58.5 | 60.5 | 62.5 | 64.5 | 66.5 | 66.5 |
| 胸囲 | 84   | 88   | 92   | 96   | 100  | 104  | 108  | 112  | 116  |

※ORANGE : ラージボール大会では着用できません。



### V-GP261

5,280円(税込) / 4,800円(税抜)

522211



BLACK 1000



BACK SIDE



NAVY 6000

Size : 2XS/XS/S/M/L/XL/2XL/3XL/4XL

※別寸対応はご相談ください。

Material : ポリエステル100%  
(ドビーストレッチ)

Made in China

JTTA 公認 吸汗 速乾 UNISEX

サイズ表(cm) 仕上がり実寸

|     | 2XS  | Xs  | S    | M   | L    | XL   | 2XL  | 3XL  | 4XL  |
|-----|------|-----|------|-----|------|------|------|------|------|
| ヒップ | 97   | 101 | 105  | 109 | 113  | 117  | 121  | 125  | 129  |
| 脇丈  | 41.5 | 43  | 44.5 | 46  | 47.5 | 49.5 | 51.5 | 53.5 | 55.5 |
| 股下  | 18   | 19  | 20   | 21  | 22   | 23   | 24   | 25   | 26   |

### V-GP225

5,170円(税込) / 4,700円(税抜)

522102



BLACK 1000



BACK SIDE



NAVY 6000

Size : 2XS/XS/S/M/L/XL/2XL/3XL/4XL

※別寸対応はご相談ください。

Material : ポリエステル100%  
(サテントリコット)

Made in Thailand

JTTA 公認 吸汗 速乾 光沢 UNISEX

サイズ表(cm) 仕上がり実寸

|     | 2XS  | Xs  | S   | M    | L    | XL   | 2XL | 3XL  | 4XL  |
|-----|------|-----|-----|------|------|------|-----|------|------|
| ヒップ | 100  | 104 | 108 | 112  | 118  | 122  | 126 | 130  | 134  |
| 脇丈  | 33.5 | 34  | 35  | 35.5 | 36.5 | 37   | 38  | 38.5 | 39   |
| 股下  | 9.5  | 9.5 | 10  | 10   | 10.5 | 10.5 | 11  | 11   | 11.5 |

### V-GP226

6,160円(税込) / 5,600円(税抜)

522103



BLACK 1000



BACK SIDE



NAVY 6000

Size : 2XS/XS/S/M/L/XL/2XL/3XL/4XL

※別寸対応は受け付けておりません。

Material : ポリエステル100%  
(ドビーストレッチ 脇ヒップヨーク部分:ハニカムメッシュ)

Made in China

JTTA 公認 吸汗 速乾 伸縮 UNISEX

サイズ表(cm) 仕上がり実寸

|     | 2XS | Xs   | S   | M    | L   | XL  | 2XL | 3XL | 4XL |
|-----|-----|------|-----|------|-----|-----|-----|-----|-----|
| ヒップ | 96  | 100  | 104 | 108  | 112 | 116 | 120 | 124 | 128 |
| 脇丈  | 32  | 33.5 | 35  | 36.5 | 38  | 40  | 42  | 44  | 46  |
| 股下  | 9   | 10   | 11  | 12   | 13  | 14  | 15  | 16  | 17  |

### V-SQ803

5,720円(税込) / 5,200円(税抜)

034556



BLACK 0020



BACK SIDE

Size : 2XS/XS/S/M/L/XL/2XL/3XL

※別寸対応は受け付けておりません。

Material : 表地…ポリエステル100% (マルチドライ)  
スパッツ…ポリエステル90% ポリウレタン10%

Made in China

JTTA 公認 吸汗 速乾 伸縮 LADIES

サイズ表(cm) 仕上がり実寸

|              | 2XS | Xs | S  | M  | L   | XL  | 2XL | 3XL |
|--------------|-----|----|----|----|-----|-----|-----|-----|
| ヒップ          | 84  | 88 | 92 | 96 | 100 | 104 | 108 | 112 |
| 脇丈           | 31  | 32 | 33 | 34 | 35  | 36  | 37  | 38  |
| 股下<br>(インナー) | 7   | 8  | 8  | 8  | 8   | 8   | 8   | 8   |



### インサイドヘムカラー ゲームパンツ

INSIDE HEM COLOR GP

5,060円(税込) / 4,600円(税抜)

622102



BLACK x TURQUOISE 1051



BACK SIDE



BLACK x HOT PINK 1071

Size : 130/140/150/XS/S/M/L/XL/2XL/3XL/4XL

※別寸対応はご相談ください。

Material : ポリエステル100%

(ドビーストレッチ)

Made in China

JTTA 公認 吸汗速乾 軽量 UNISEX JUNIOR

サイズ表 (cm) 仕上がり実寸

|     | 130  | 140  | 150  | XS  | S    | M   | L    | XL   | 2XL  | 3XL  | 4XL  |
|-----|------|------|------|-----|------|-----|------|------|------|------|------|
| ヒップ | 84   | 88   | 92   | 100 | 104  | 108 | 112  | 116  | 120  | 124  | 128  |
| 脇丈  | 27.5 | 29.5 | 31.5 | 34  | 35   | 36  | 37.5 | 39.5 | 41.5 | 43.5 | 45.5 |
| 股下  | 7    | 8    | 9    | 10  | 10.5 | 11  | 12   | 13   | 14   | 15   | 16   |

### インサイドヘムカラースカート

INSIDE HEM COLOR SK

5,720円(税込) / 5,200円(税抜)

622103



BLACK 1000



BACK SIDE



NAVY 6000

Size : 2XS/XS/S/M/L/XL/2XL/3XL

※別寸対応は受け付けておりません。

Material : 表地…ポリエステル100% (マルチドライ)

スパッツ…ポリエステル90%

ポリウレタン10%

Made in China

JTTA 公認 吸汗速乾 伸縮 LADIES

サイズ表 (cm) 仕上がり実寸

|     | 2XS | XS | S  | M  | L   | XL  | 2XL | 3XL |
|-----|-----|----|----|----|-----|-----|-----|-----|
| ヒップ | 84  | 88 | 92 | 96 | 100 | 104 | 108 | 112 |
| 脇丈  | 31  | 32 | 33 | 34 | 35  | 36  | 37  | 38  |
| 股下  | 7   | 8  | 8  | 8  | 8   | 8   | 8   | 8   |

### サイドパイピングゲームパンツ

SIDE PIPING GP

4,290円(税込) / 3,900円(税抜)

622111



NAVY x BLACK 6010



SIDE



BACK



BLACK x WHITE 1019



SIDE



BLACK x ORANGE 1020

SIDE

Size : 2XS/XS/S/M/L/XL/2XL/3XL/4XL

※別寸対応はご相談ください。

Material : ポリエステル100% (バックメッシュドライ)

※UPF50+ (紫外線保護指数) / 抗菌防臭加工

Made in China

JTTA 公認 吸汗速乾 抗菌 防臭 UVカット UNISEX

サイズ表 (cm) 仕上がり実寸

|     | 2XS | XS   | S   | M    | L   | XL  | 2XL | 3XL | 4XL |
|-----|-----|------|-----|------|-----|-----|-----|-----|-----|
| ヒップ | 92  | 96   | 100 | 104  | 108 | 112 | 116 | 120 | 124 |
| 脇丈  | 36  | 37.5 | 39  | 40.5 | 42  | 44  | 46  | 48  | 50  |
| 股下  | 12  | 13   | 14  | 15   | 16  | 17  | 18  | 19  | 20  |

### ジョイレゲームパンツ

JOIRE GP

4,290円(税込) / 3,900円(税抜)

622101



BLACK 1000



BACK SIDE



NAVY 6000

Size : 2XS/XS/S/M/L/XL/2XL/3XL

※別寸対応はご相談ください。

Material : ポリエステル100%

(高密度トリコット(日本製生地))

Made in China

JTTA 公認 吸汗速乾 伸縮 UNISEX

サイズ表 (cm) 仕上がり実寸

|     | 2XS  | XS | S    | M   | L    | XL   | 2XL  | 3XL  |
|-----|------|----|------|-----|------|------|------|------|
| ヒップ | 92   | 96 | 100  | 104 | 108  | 112  | 116  | 120  |
| 脇丈  | 33.5 | 35 | 36.5 | 38  | 39.5 | 41.5 | 43.5 | 45.5 |
| 股下  | 10   | 11 | 12   | 13  | 14   | 15   | 16   | 17   |





**NEW COLOR**

2023年5月中旬  
発売

**V-TS230**

3,740円(税込) / 3,400円(税抜)

532101

Size : 2XS/XS/S/M/L/XL/2XL/3XL/4XL  
※別寸対応は受け付けておりません。

Material : ポリエステル100%  
(ミニワッフルネオ)

Made in China

吸汗速乾 伸縮 **UNISEX**

サイズ表(cm) 仕上がり実寸

|    | 2XS | XS | S  | M   | L   | XL  | 2XL | 3XL | 4XL |
|----|-----|----|----|-----|-----|-----|-----|-----|-----|
| 着丈 | 60  | 62 | 64 | 66  | 68  | 70  | 72  | 74  | 76  |
| 胸囲 | 91  | 95 | 99 | 103 | 107 | 111 | 115 | 119 | 123 |

※公式試合では着用いただけません。

FLASH PINK × NAVY  
7260



BACK SIDE



GLAY × BLACK  
1110



BLUE × NAVY  
5060

**V-TS245**

4,180円(税込) / 3,800円(税抜)

532201

Size : 2XS/XS/S/M/L/XL/2XL/3XL/4XL  
※別寸対応はご相談ください。

Material : ポリエステル100%  
(ミニワッフルネオ)

Made in China



BLACK 1000 LIME GREEN 4200 FLASH PINK 7200

サイズ表(cm) 仕上がり実寸

|    | 2XS | XS | S  | M   | L   | XL  | 2XL | 3XL | 4XL |
|----|-----|----|----|-----|-----|-----|-----|-----|-----|
| 着丈 | 60  | 62 | 64 | 66  | 68  | 70  | 72  | 74  | 76  |
| 胸囲 | 91  | 95 | 99 | 103 | 107 | 111 | 115 | 119 | 123 |

※公式試合では着用いただけません。



BLUE 5000



BACK SIDE

吸汗速乾 **UNISEX**

サイズ表(cm) 仕上がり実寸

|    | XS   | S    | M    | L    | XL   | 2XL  | 3XL  | 4XL  | 5XL  |
|----|------|------|------|------|------|------|------|------|------|
| 着丈 | 65.5 | 67.5 | 69.5 | 71.5 | 73.5 | 75.5 | 77.5 | 79.5 | 81.5 |
| 胸囲 | 97   | 101  | 105  | 109  | 113  | 117  | 121  | 125  | 129  |

※公式試合では着用いただけません。

**V-TS231**

4,290円(税込) / 3,900円(税抜)

532102

Size : XS/S/M/L/XL/2XL/3XL  
※別寸対応は受け付けておりません。

Material : ポリエステル100%  
(サラマックスバックメッシュ/クールメッシュ)

Made in Thailand / Japan

※原産国は選べません。

吸汗速乾 伸縮 **UNISEX**

サイズ表(cm) 仕上がり実寸

|    | XS | S  | M   | L   | XL  | 2XL | 3XL |
|----|----|----|-----|-----|-----|-----|-----|
| 着丈 | 62 | 64 | 66  | 68  | 70  | 72  | 74  |
| 胸囲 | 95 | 99 | 103 | 107 | 111 | 115 | 119 |

※公式試合では着用いただけません。

2023年度 男子日本代表モデル



NAVY 6000



GLAY 1100



BACK SIDE

**V-PP215**

5,280円(税込) / 4,800円(税抜)

033463

Size : XS/S/M/L/XL/2XL/3XL/4XL/5XL  
※別寸対応は受け付けておりません。

Material : ポリエステル100%  
(クールマックスハニカム)

Made in Thailand



BLUE 5000



BLACK 0020

吸汗速乾 **UNISEX**

サイズ表(cm) 仕上がり実寸

|    | XS   | S    | M    | L    | XL   | 2XL  | 3XL  | 4XL  | 5XL  |
|----|------|------|------|------|------|------|------|------|------|
| 着丈 | 65.5 | 67.5 | 69.5 | 71.5 | 73.5 | 75.5 | 77.5 | 79.5 | 81.5 |
| 胸囲 | 97   | 101  | 105  | 109  | 113  | 117  | 121  | 125  | 129  |

※公式試合では着用いただけません。



BACK SIDE

**V-TS063**

2,860円(税込) / 2,600円(税抜)

033455

Size : 2XS/XS/S/M/L/XL/2XL/3XL  
※別寸対応は受け付けておりません。

Material : ポリエステル100%  
(ドライメッシュ)

Made in Vietnam / China

※原産国は選べません。

吸汗速乾 伸縮 **UNISEX**

サイズ表(cm) 仕上がり実寸

|    | 2XS | XS | S  | M   | L   | XL  | 2XL | 3XL |
|----|-----|----|----|-----|-----|-----|-----|-----|
| 着丈 | 59  | 62 | 65 | 68  | 71  | 74  | 77  | 80  |
| 胸囲 | 84  | 88 | 94 | 100 | 106 | 112 | 120 | 128 |

※公式試合では着用いただけません。



BLUE 0120



BLACK 0020



BACK SIDE





PEACOCK GREEN 4300



BACK SIDE

プレイロゴティー  
PLAY LOGO TEE

3,520円(税込) / 3,200円(税抜)

632101



BLACK 1000



ORANGE 2000



YELLOW 3000



TURQUOISE 5100



HOT PINK 7100



VIOLET 8100

Size : 130/140/150/XS/S/M/L/XL/2XL/3XL/4XL  
※別寸対応はご相談ください。

Material : ポリエステル100% (バックメッシュドライ)  
※UPF50+(紫外線保護指数) / 抗菌防臭加工

Made in China

吸汗速乾 伸縮 抗菌 防臭 UVカット UNISEX JUNIOR

サイズ表 (cm) 仕上がり実寸

|    | 130 | 140  | 150 | XS | S  | M   | L   | XL  | 2XL | 3XL | 4XL |
|----|-----|------|-----|----|----|-----|-----|-----|-----|-----|-----|
| 着丈 | 51  | 53.5 | 56  | 61 | 63 | 65  | 67  | 69  | 71  | 73  | 75  |
| 胸囲 | 78  | 83   | 88  | 95 | 99 | 103 | 107 | 111 | 115 | 119 | 123 |

※公式試合では着用いただけません。



NAVY×LIME GREEN  
6042



BACK SIDE

ブロックロゴティー  
BLOCK LOGO TEE

3,850円(税込) / 3,500円(税抜)

632102



BLACK×YELLOW  
1030



TURQUOISE×NAVY  
5160



HOT PINK×VIOLET  
7181

Size : 2XS/XS/S/M/L/XL/2XL/3XL  
※別寸対応は受け付けておりません。

Material : ポリエステル100% (バックメッシュドライ)  
※UPF50+(紫外線保護指数) / 抗菌防臭加工

Made in China

吸汗速乾 伸縮 抗菌 防臭 UVカット 昇華プリント UNISEX

サイズ表 (cm) 仕上がり実寸

|    | 2XS | XS | S  | M   | L   | XL  | 2XL | 3XL |
|----|-----|----|----|-----|-----|-----|-----|-----|
| 着丈 | 58  | 60 | 62 | 64  | 66  | 68  | 70  | 72  |
| 胸囲 | 91  | 95 | 99 | 103 | 107 | 111 | 115 | 119 |

※公式試合では着用いただけません。





V-NJJ307/V-NJP308



BLACK 1000



BACK SIDE



NAVY 6000

**NEW** 2023年4月中旬 発売 **V-NJJ307**

11,000円(税込) / 10,000円(税抜)

542301

Size : 2XS/XS/S/M/L/XL/2XL/3XL/4XL  
※別寸対応はご相談ください。

Material : ポリエステル100%  
(ハイゲージライトスムース)

Made in China

吸汗 伸縮 **UNISEX**

サイズ表 (cm) 仕上がり実寸

|    | 2XS | Xs  | S   | M   | L   | XL  | 2XL | 3XL | 4XL |
|----|-----|-----|-----|-----|-----|-----|-----|-----|-----|
| 着丈 | 62  | 64  | 66  | 68  | 70  | 72  | 74  | 76  | 78  |
| 胸囲 | 96  | 100 | 104 | 108 | 112 | 116 | 120 | 124 | 128 |

2023年度 男子日本代表モデル



BLACK 1000



BACK SIDE



NAVY 6000

**NEW** 2023年4月中旬 発売 **V-NJP308**

7,700円(税込) / 7,000円(税抜)

542302

Size : 2XS/XS/S/M/L/XL/2XL/3XL/4XL  
※別寸対応はご相談ください。

Material : ポリエステル100%  
(ハイゲージライトスムース)

Made in China

吸汗 伸縮 **UNISEX**

サイズ表 (cm) 仕上がり実寸

|     | 2XS  | Xs   | S    | M    | L     | XL   | 2XL   | 3XL  | 4XL   |
|-----|------|------|------|------|-------|------|-------|------|-------|
| ヒップ | 89   | 93   | 97   | 101  | 105   | 109  | 113   | 117  | 121   |
| 脇丈  | 86.5 | 90   | 93.5 | 97   | 100.5 | 104  | 107.5 | 111  | 114.5 |
| 股下  | 62.5 | 65.5 | 68.5 | 71.5 | 74.5  | 77.5 | 80.5  | 83.5 | 86.5  |

2023年度 男子日本代表モデル



BLACK 1000



BACK SIDE



NAVY 6000

**NEW** 2023年4月中旬 発売 **V-NJP309**

6,600円(税込) / 6,000円(税抜)

542303

Size : 2XS/XS/S/M/L/XL/2XL/3XL/4XL  
※別寸対応はご相談ください。

Material : ポリエステル100%  
(ハイゲージライトスムース)

Made in China

吸汗 伸縮 **UNISEX**

サイズ表 (cm) 仕上がり実寸

|     | 2XS  | Xs | S    | M   | L    | XL  | 2XL  | 3XL | 4XL  |
|-----|------|----|------|-----|------|-----|------|-----|------|
| ヒップ | 89   | 93 | 97   | 101 | 105  | 109 | 113  | 117 | 121  |
| 脇丈  | 48.5 | 50 | 51.5 | 53  | 54.5 | 56  | 57.5 | 59  | 60.5 |
| 股下  | 26   | 27 | 28   | 29  | 30   | 31  | 32   | 33  | 34   |

2023年度 男子日本代表モデル



## V-JJ227

11,000円(税込) / 10,000円(税抜) **542101**

Size : 2XS/XS/S/M/L/XL/2XL/3XL/4XL  
※別寸対応は受け付けておりません。

Material : ポリエステル100%(アクアツイスト)  
ECOダブルフェイス

Made in Thailand



GLAY x BLACK  
1110



BLUE x NAVY  
5060



BACK SIDE

吸汗速乾 伸縮 **UNISEX**

サイズ表(cm) 仕上がり実寸

|    | 2XS | Xs | S   | M   | L   | XL  | 2XL | 3XL | 4XL |
|----|-----|----|-----|-----|-----|-----|-----|-----|-----|
| 着丈 | 61  | 63 | 65  | 67  | 69  | 71  | 73  | 75  | 77  |
| 胸囲 | 94  | 98 | 102 | 106 | 110 | 114 | 118 | 122 | 126 |

## V-BJ922

12,320円(税込) / 11,200円(税抜) **033165**

V-BP923とのセットアップデザイン。

Size : 2XS/XS/S/M/L/XL/2XL/3XL/4XL  
※別寸対応は受け付けておりません。

Material : ポリエステル100%  
(シレータフタ)

Made in China



NAVY 6000



BLACK 0020



BACK SIDE



VICTAS

防風 軽量 **UNISEX**

サイズ表(cm) 仕上がり実寸

|    | 2XS  | Xs   | S    | M    | L    | XL   | 2XL  | 3XL  | 4XL  |
|----|------|------|------|------|------|------|------|------|------|
| 着丈 | 63.5 | 65.5 | 67.5 | 69.5 | 71.5 | 73.5 | 75.5 | 77.5 | 79.5 |
| 胸囲 | 96   | 100  | 104  | 108  | 112  | 116  | 120  | 124  | 128  |

## V-JP228

7,700円(税込) / 7,000円(税抜) **542102**

Size : 2XS/XS/S/M/L/XL/2XL/3XL/4XL  
※別寸対応は受け付けておりません。

Material : ポリエステル100%(アクアツイスト)  
ECOダブルフェイス

Made in Thailand



BLACK 1000



NAVY 6000



BACK SIDE

吸汗速乾 伸縮 **UNISEX**

サイズ表(cm) 仕上がり実寸

|     | 2XS | Xs   | S  | M    | L   | XL    | 2XL | 3XL   | 4XL |
|-----|-----|------|----|------|-----|-------|-----|-------|-----|
| ヒップ | 89  | 93   | 97 | 101  | 105 | 109   | 113 | 117   | 121 |
| 脇丈  | 88  | 91.5 | 95 | 98.5 | 102 | 105.5 | 109 | 112.5 | 116 |
| 股下  | 64  | 67   | 70 | 73   | 76  | 79    | 82  | 85    | 88  |

## V-BP923

7,700円(税込) / 7,000円(税抜) **033166**

V-BJ922とのセットアップデザイン。

Size : 2XS/XS/S/M/L/XL/2XL/3XL/4XL  
※別寸対応は受け付けておりません。

Material : ポリエステル100%  
(シレータフタ)

Made in China

**NEW COLOR**

2023年4月中旬  
発売



NAVY 6000



BLACK 0020



BACK SIDE

防風 軽量 **UNISEX**

サイズ表(cm) 仕上がり実寸

|     | 2XS | Xs   | S   | M     | L   | XL    | 2XL | 3XL   | 4XL |
|-----|-----|------|-----|-------|-----|-------|-----|-------|-----|
| ヒップ | 97  | 101  | 105 | 109   | 113 | 117   | 121 | 125   | 129 |
| 脇丈  | 93  | 96.5 | 100 | 103.5 | 107 | 110.5 | 114 | 117.5 | 121 |
| 股下  | 67  | 70   | 73  | 76    | 79  | 82    | 85  | 88    | 91  |

## V-JHP229

6,600円(税込) / 6,000円(税抜) **542103**

Size : 2XS/XS/S/M/L/XL/2XL/3XL/4XL  
※別寸対応は受け付けておりません。

Material : ポリエステル100%(アクアツイスト)  
ECOダブルフェイス

Made in Thailand



BLACK 1000



NAVY 6000



BACK SIDE

吸汗速乾 伸縮 **UNISEX**

サイズ表(cm) 仕上がり実寸

|     | 2XS  | Xs | S    | M   | L    | XL  | 2XL  | 3XL | 4XL  |
|-----|------|----|------|-----|------|-----|------|-----|------|
| ヒップ | 89   | 93 | 97   | 101 | 105  | 109 | 113  | 117 | 121  |
| 脇丈  | 48.5 | 50 | 51.5 | 53  | 54.5 | 56  | 57.5 | 59  | 60.5 |
| 股下  | 26   | 27 | 28   | 29  | 30   | 31  | 32   | 33  | 34   |

## プレイロゴプルパーカー PLAY LOGO PULL PARKA

6,600円(税込) / 6,000円(税抜) **642111**

Size : 2XS/XS/S/M/L/XL/2XL/3XL  
※別寸対応は受け付けておりません。

Material : ポリエステル100%  
フリース部分 綿92% ポリウレタン8%

Made in China



GLAY 1100



BLACK 1000



BACK SIDE

**UNISEX**

サイズ表(cm) 仕上がり実寸

|    | 2XS | Xs  | S   | M   | L   | XL  | 2XL | 3XL |
|----|-----|-----|-----|-----|-----|-----|-----|-----|
| 着丈 | 60  | 62  | 64  | 66  | 68  | 70  | 72  | 74  |
| 胸囲 | 96  | 102 | 108 | 114 | 118 | 122 | 126 | 130 |





## V-WJ262

生産完了

14,850円(税込) / 13,500円(税抜) 542211

V-WP263とのセットアップデザイン。

Size : 2XS/XS/S/M/L/XL/2XL/3XL/4XL

※別寸対応は受け付けておりません。

Material : ポリエステル100% (シャインタフタ)  
(中綿ポリエステル100%)

Made in China

UNISEX

サイズ表(cm)仕上がり実寸

|    | 2XS | Xs  | S   | M   | L   | XL  | 2XL | 3XL | 4XL |
|----|-----|-----|-----|-----|-----|-----|-----|-----|-----|
| 着丈 | 67  | 69  | 71  | 73  | 75  | 77  | 79  | 81  | 83  |
| 胸囲 | 102 | 106 | 110 | 114 | 118 | 122 | 126 | 130 | 134 |



BLACK 1000



BACK SIDE

## V-WP263

生産完了

9,680円(税込) / 8,800円(税抜) 542212

V-WJ262とのセットアップデザイン。

Size : 2XS/XS/S/M/L/XL/2XL/3XL/4XL

※別寸対応は受け付けておりません。

Material : ポリエステル100% (シャインタフタ)  
(中綿ポリエステル100%)

Made in China

UNISEX

サイズ表(cm)仕上がり実寸

|     | 2XS  | Xs  | S    | M   | L     | XL  | 2XL   | 3XL | 4XL   |
|-----|------|-----|------|-----|-------|-----|-------|-----|-------|
| ヒップ | 107  | 110 | 113  | 116 | 119   | 122 | 125   | 128 | 131   |
| 脇丈  | 91.5 | 95  | 98.5 | 102 | 105.5 | 109 | 112.5 | 116 | 119.5 |
| 股下  | 63   | 66  | 69   | 72  | 75    | 78  | 81    | 84  | 87    |



BLACK 1000



BACK SIDE



**SIZE GUIDE** <サイズ選びの目安>

仕上がり実寸とヌードサイズ (JASPO規格) の違いに関するご説明  
各製品の傍らに記載させていただいているサイズ表は商品自体の仕上がり  
実寸表になります。お客様ご自身のヌードサイズは下記JASPO規格のウェア  
参考サイズ表を参照してください。

**仕上がり実寸 (商品自体の仕上がり実寸)**

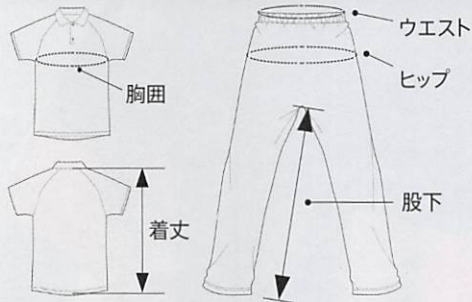

**ヌードサイズ (JASPO規格)**  
お客様ご自身のサイズ

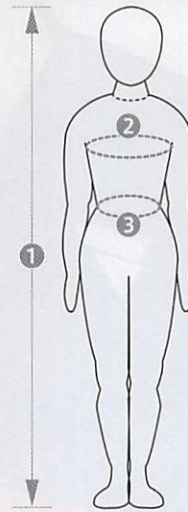

**ウェア参考サイズ表 (JASPO規格)**

UNISEX (男女兼用) サイズ (cm)

| サイズ    | 2XS(3S) | XS(SS)  | S       | M       | L       | XL(O)   | 2XL(XO) | 3XL(XXO) |
|--------|---------|---------|---------|---------|---------|---------|---------|----------|
| ① 身長   | 152~158 | 157~163 | 162~168 | 167~173 | 172~178 | 177~183 | 182~188 | 187~193  |
| ② 胸囲   | 76~84   | 81~87   | 85~91   | 89~95   | 93~99   | 97~103  | 101~107 | 105~111  |
| ③ ウエスト | 62~68   | 67~73   | 71~77   | 75~81   | 79~85   | 83~89   | 87~93   | 91~97    |

LADIES サイズ (cm)

| サイズ    | 2XS(3S) | XS(SS)  | S       | M       | L       | XL(O)   | 2XL(XO) | 3XL(XXO) |
|--------|---------|---------|---------|---------|---------|---------|---------|----------|
| ① 身長   | 142~148 | 147~153 | 152~158 | 157~163 | 162~168 | 167~173 | 172~178 | 177~183  |
| ② 胸囲   | 71~77   | 74~80   | 77~83   | 80~86   | 83~89   | 86~92   | 89~95   | 92~98    |
| ③ ウエスト | 52~58   | 55~61   | 58~64   | 61~67   | 64~70   | 67~73   | 70~76   | 73~79    |

※上記サイズ表はヌード採寸 (お客様の体のサイズ) 適応表となっています。各商品のサイズとは異なります。

JUNIOR (JIS規格) サイズ (cm)

| サイズ    | 110     | 120     | 130     | 140     | 150     | 160     |
|--------|---------|---------|---------|---------|---------|---------|
| ① 身長   | 105~115 | 115~125 | 125~135 | 135~145 | 145~155 | 155~165 |
| ② 胸囲   | 53~59   | 57~63   | 61~67   | 65~72   | 70~78   | 76~84   |
| ③ ウエスト | 49~55   | 51~57   | 53~59   | 54~62   | 58~66   | 62~70   |







# VICTAS EZ CUSTOM

VICTASを自分らしく。

卓球を愛するすべての人を、次の世界に連れていく。

約8,800,000通りの中から自由にカスタム。

もっと上手になれる、もっと強くなれる。昨日までできなかったことができる。

そんな気持ちになれるユニフォームをお作りします。

個性を活かしたチームユニフォームで輝いてください。

※「VICTAS EZ CUSTOM」は、VICTASオリジナルチームユニフォームの制作サービスです。

（価格）¥1,000（税別）（送料）¥1,100（税込）

（価格）¥2,000（税別）（送料）¥2,100（税込）

※別途送料がかかります。詳細はVICTASカスタムサービスセンターまでお問い合わせください。



「VICTAS EZ CUSTOM」



オリジナルチームユニフォームが作れる  
あなたのお気に入りがきっと見つかる。

オリジナルチームユニフォームの作り方

01

デザインを選択

シャツ6種、パンツ2種から  
お好みのデザインを選択します。

02

カラーを選択

デザインにより選択できるカラーや  
部位が異なります。  
様々なカスタマイズをお試しください。

03

チーム名を入れる

チーム名を付ける位置、フォント、  
カラーを選択します。  
チーム名なしの作成も可能です。

04

オーダーシートを発行

デザイン完成後、オーダーシートを発行し  
お取扱い店で注文します。

05

約45日で  
お取扱い店に到着

出来上がりまでたのしみに  
お待ちください。

ゲームシャツ: 12,100円(税込) / 11,000円(税抜)

ゲームパンツ: 9,350円(税込) / 8,500円(税抜)

JTTA公認申請料、デザインデータ作成料は不要です。

DESIGN/2 UNI/JUNIOR

**PIN NET GS**

ピンネットゲームシャツ



DESIGN/1 UNI/JUNIOR

**CROSSING GS**

クロッシングゲームシャツ



DESIGN/8 UNI/JUNIOR

**SWITCH GP**

スイッチゲームパンツ



» GAME PANTS

詳しくはこちら ▶



COLOR VARIATION





イージーカスタムは約880万通り。

» GAME SHIRTS



DESIGN / 3 UNI/JUNIOR

**SWITCH GS**

スイッチ ゲームシャツ



DESIGN / 4 UNI/JUNIOR

**DIGITAL GS**

デジタル ゲームシャツ



DESIGN / 5 UNI

**BREAK GS**

ブレイク ゲームシャツ



DESIGN / 7 UNI/JUNIOR

**SOLID GP**

ソリッド ゲームパンツ



DESIGN / 6 LADIES

**RHYTHM LGS**

リズム レディスゲームシャツ



MARK



イージーカスタム





はじめなので  
自信ないけど  
面白そう!

VICTASのオリジナルチームユニフォーム制作サービス

**EZ CUSTOM** — イージーカスタム —

**丹羽孝希選手が楽しく体験!**

VICTASの人気商品を自分でカスタマイズできるサービス「EZ CUSTOM」を丹羽孝希選手に体験いただきました。



丹羽選手の体験動画はこちら  
※動画は2020年10月に公開したものです。



CUSTOM

**1** ▶ デザインを選択



試合でも着ていて、気に入ってる形にします!

丹羽選手はいつもご愛用の  
SWITCH GSを選びました!

デザインはこれまでの人気商品をベースにしたものも。シャツ6種、パンツ2種から選択可能です。



丹羽選手が  
チョイスした  
SWITCH GS

CUSTOM

**2** ▶ カラーとチーム名を指定



たくさん色があって悩むけど、楽しい〜!

何度でもやり直しが可能だから  
デザインを納得いくまでカスタマイズ!

カラーを選択するとプレビューにすぐ反映されるので作成デザインを確認できます。360度回してみることも可能。



チーム名も  
入れられるんですね!

完成〜!

楽しく作れました!

これが丹羽スペシャルです(笑)

楽しく簡単にオリジナルチーム  
ユニフォームが完成!



〈型〉SWITCH GS  
〈カラー〉  
GRAPHIC1:ロイヤルブルー  
GRAPHIC2:ネイビー  
GRAPHIC3:オレンジ  
GRAPHIC4:ライトオレンジ  
GRAPHIC5:ブルーグリーン  
GRAPHIC6:ホワイト

あなたもEZ CUSTOMで  
個性を出して  
オリジナルに攻めよう!

VICTAS EZ CUSTOM





ユニフォーム作成料と別途、初期費用としてJTTA公認申請料(3,000円)とデザインデータ作成料(5,000円~)がかかります。

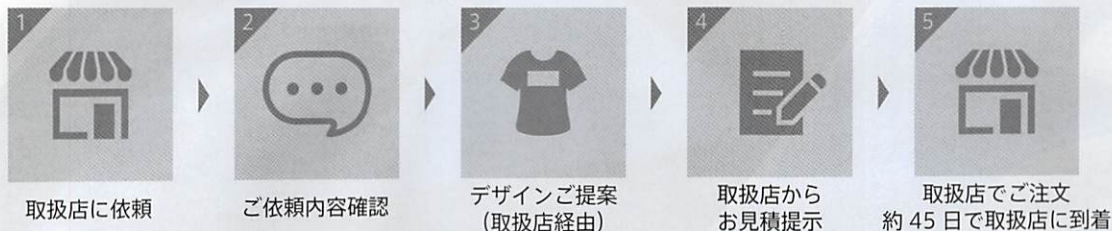

▶ デザインシートの  
ダウンロードはこちら



※初回発注 1 デザイン 1 カラーにつき 5 枚から、追加は 1 枚から承ります。

## PATTERN : ユニフォームパターンを選択

パターンはゲームシャツ 10 種、ゲームパンツ 4 種から選択いただけます。(2023 年 2 月現在)

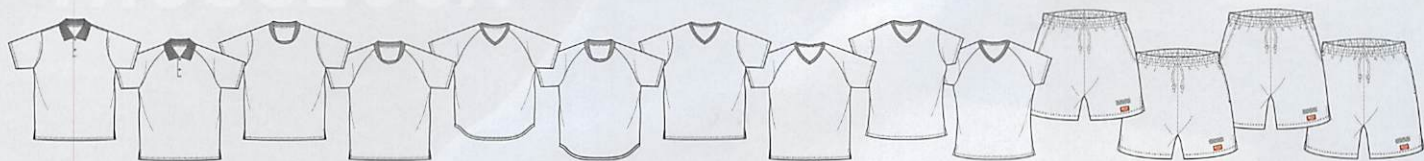

## DESIGN : デザイン・カラー・チーム名(学校名)の位置を決める

チームオリジナルのイラストデザインを元にデザインデータを作成いたします(確認 3 回まで)。

チームロゴ、校章、校名のロゴはアウトライン化されたデータをご用意ください。

商標、意匠権など無断使用できない図案、日本卓球協会のルールで規制されている図案、または制作困難な柄などはお断りする場合があります。

※デザインと実物は多少異なります。ご了承ください。

※ユニフォーム用の生地プリントするため、ディスプレイや出力物のカラー、デザインとは若干異なります。

## VICTAS DESIGN



- VICTAS でチームユニフォームを作成したい
- VICTAS のデザインガイド\*に沿ったチームユニフォームを作成したい

※VICTAS はデザインガイドに沿って作成するため、すべてのご希望に添えない場合がございます。

## TSP DESIGN



- TSP でチームユニフォームを作成したい
- 自由度の高いデザインで作成したい

## SIZE : 商品サイズ

下記の表で商品サイズをお確かめください。

### ■【シャツ】ユニセックス仕上がり実寸 (cm)

| サイズ | 130 | 140 | 150 | 2XS  | XS | S    | M   | L    | XL  | 2XL  | 3XL |
|-----|-----|-----|-----|------|----|------|-----|------|-----|------|-----|
| 着丈  | 50  | 53  | 56  | 59.5 | 62 | 65.5 | 68  | 70.5 | 73  | 75.5 | 78  |
| 胸囲  | 74  | 80  | 84  | 90   | 94 | 99   | 104 | 109  | 114 | 119  | 124 |

### ■【シャツ】レディス仕上がり実寸 (cm)

| サイズ | XS | S  | M  | L   | XL  | 2XL | 3XL |
|-----|----|----|----|-----|-----|-----|-----|
| 着丈  | 55 | 57 | 59 | 61  | 63  | 65  | 67  |
| 胸囲  | 84 | 90 | 96 | 102 | 108 | 114 | 120 |

### ■【パンツ】ユニセックス仕上がり実寸 (cm)

| サイズ | 2XS | XS  | S   | M   | L   | XL  | 2XL | 3XL | 4XL |
|-----|-----|-----|-----|-----|-----|-----|-----|-----|-----|
| ヒップ | 100 | 104 | 108 | 112 | 118 | 122 | 126 | 130 | 134 |

※ ゲームパンツは股下の長さ 2 種、ポケット 2 種の 4 パターンから選択できます。

※ パターンによりジュニアサイズがないものがありますので、デザイン制作時にご相談ください。

※ 上記の数値は、それぞれのサイズにおける商品の仕上がり寸法を表しています。

※ 商品によっては、表示の寸法から若干の誤差 (1 ~ 2cm) が発生する場合があります。

※ 同じサイズでも、デザインによって着用感が異なる場合があります。



A close-up photograph of a blue and black patterned towel. The towel features a repeating geometric pattern of triangles and squares in white and black on a blue background. The word "ACCESSORY" is printed in white, bold, uppercase letters on the black background. The towel is draped over a dark surface, creating soft folds and shadows.

**ACCESSORY**



V-NSX310

NEW

2023年3月上旬  
発売

1,320円(税込) / 1,200円(税抜) **562301**

Size : M(22~24cm)/L(25~27cm)/XL(28~30cm)  
Material : 綿・ポリエステル・ナイロン・ポリウレタン  
Made in Japan

吸汗速乾 抗菌 防臭 伸縮 **UNISEX**

2023年度 男子日本代表モデル



BLACK 1000



BLUE 5000



YELLOW 3000

V-NSX206

1,320円(税込) / 1,200円(税抜) **037457**

ショートソックス  
Size : M(22~24cm)/L(25~27cm)/XL(28~30cm)  
※別寸対応は受け付けておりません。  
Material : 綿・アクリル・ポリエステル・ポリウレタン  
(コラクス・キチンキトサン練り込み抗菌防臭)  
Made in Japan

吸汗速乾 抗菌 防臭 伸縮 ソフト **UNISEX**



WHITE 0001



BLUE 0120



ORANGE 0080



BLACK 0020



RED 0040

V-SX806

1,320円(税込) / 1,200円(税抜) **037456**

ショートソックス  
Size : M(22~24cm)/L(25~27cm)/XL(28~30cm)  
(PINKはMサイズのみ)  
※別寸対応は受け付けておりません。  
Material : 綿・アクリル・ナイロン・ポリウレタン (drynova綿)  
Made in Japan

吸汗速乾 抗菌 防臭 伸縮 **UNISEX**



(M/L/XL)  
FLASH YELLOW 3100



(M/L/XL)  
WHITE 0001



(M/L/XL)  
BLUE 0120



(M/L/XL)  
ORANGE 0080



(M/L/XL)  
BLACK 0020



(M)  
PINK 0300

VICTAS PLAY

インステップロゴアンクルソックス  
INSTEP LOGO ANKLE SOCKS

1,100円(税込) / 1,000円(税抜) **662101**

Size : S(19~21cm)/M(22~24cm)/L(25~27cm)/XL(28~30cm)  
Material : 綿・アクリル・ナイロン・ポリウレタン ※抗菌防臭加工  
Made in China

吸汗速乾 伸縮 抗菌 防臭 サポート **UNISEX JUNIOR**



BLACK 1000



WHITE 1900



YELLOW 3000



TURQUOISE 5100



HOT PINK 7100

ツートンショートソックス  
2TONE SHORT SOCKS

1,100円(税込) / 1,000円(税抜) **662102**

Size : M(22~24cm)/L(25~27cm)/XL(28~30cm)  
Material : 綿・アクリル・ナイロン・ポリウレタン ※抗菌防臭加工  
Made in China

吸汗速乾 伸縮 抗菌 防臭 サポート **UNISEX**



BLACK 1000



WHITE 1900



TURQUOISE 5100



HOT PINK 7100

ストライプアンクルソックス  
STRIPE ANKLE SOCKS

1,100円(税込) / 1,000円(税抜) **662201**

Size : M(22~24cm)/L(25~27cm)  
Material : 綿・アクリル・ナイロン・ポリエステル・ポリウレタン  
※抗菌防臭加工  
Made in China

吸汗速乾 伸縮 抗菌 防臭 サポート **UNISEX**



BLACK 1000



WHITE 1900



TURQUOISE 5100



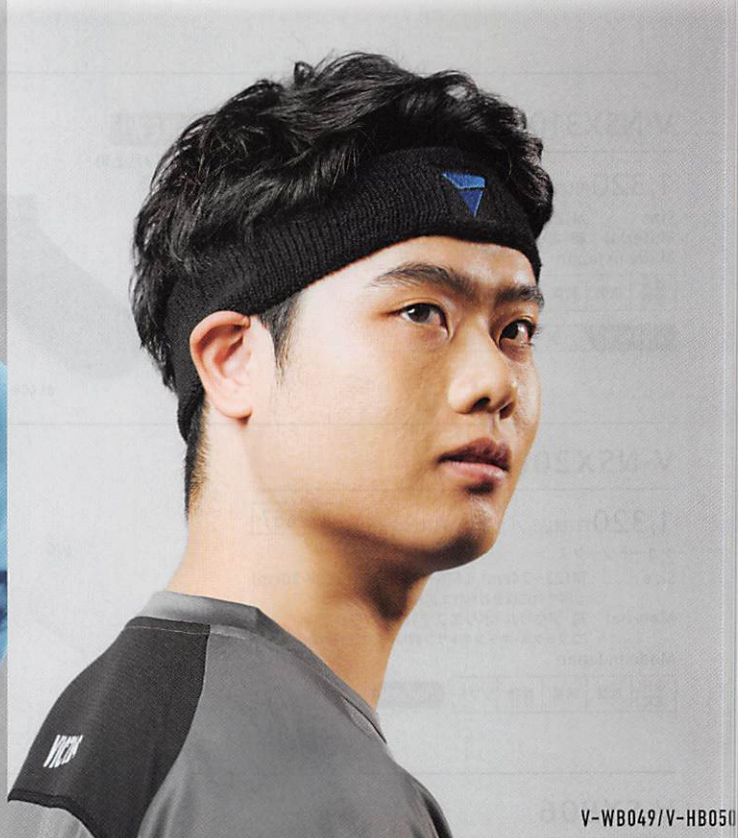

V-WB049/V-HB050

VICTAS

V-TW234

2,530円(税込) / 2,300円(税抜)

592101

Size : W110 × H40cm  
Material : 綿100%(パイルジャガード)  
Made in China



ORANGE × GREEN 2040



BLUE × BLACK 5010



BLUE × RED 5090

V-TW211

2,970円(税込) / 2,700円(税抜)

044527

Size : W110 × H40cm  
Material : 綿100%(パイルジャガード)  
Made in China



BLACK 1000



BLUE 0120

V-TW051

3,300円(税込) / 3,000円(税抜)

044523

Size : W110 × H40cm  
Material : 綿100%(パイルジャガード)  
Made in China



BLUE 0120



BLACK 0020

V-WB049

880円(税込) / 800円(税抜)

044732

Size : W7 × H7cm  
Material : 綿・ナイロン・ポリウレタン  
(綿混パイルロゴ部分:刺繍)  
Made in China



BLUE 0120



BLACK 0020

V-HB050

990円(税込) / 900円(税抜)

044733

Size : W18 × H5cm  
Material : 綿・ナイロン・ポリウレタン  
(綿混パイルロゴ部分:刺繍)  
Made in China



BLUE 0120



BLACK 0020



**NEW** 2023年5月上旬 発売

バイカラーテキストロゴハンドタオル  
BYCOLOR TEXT LOGO HAND TOWEL

1,100円(税込) / 1,000円(税抜)

692301

Size : W34 × H34cm  
Material : 綿100%(パイルジャガード)  
Made in China



YELLOW 3000



TURQUOISE 5100

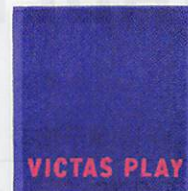

VIOLET 8100

バイカラーテキストロゴスポーツタオル  
BYCOLOR TEXT LOGO SPORTS TOWEL

2,200円(税込) / 2,000円(税抜)

692201

Size : W110 × H34cm  
Material : 綿100%(パイルジャガード)  
Made in China



YELLOW 3000



TURQUOISE 5100



VIOLET 8100

プレイロゴスポーツタオル  
PLAY LOGO SPORTS TOWEL

1,870円(税込) / 1,700円(税抜)

692101

Size : W110 × H34cm  
Material : 綿100%(ライトパイルジャガード)  
Made in China



BLACK 1000



TURQUOISE 5100



HOT PINK 7100

プレイロゴハンドタオル  
PLAY LOGO HAND TOWEL

880円(税込) / 800円(税抜)

692102

Size : W34 × H34cm  
Material : 綿100%(ライトパイルジャガード)  
Made in China



BLACK 1000



TURQUOISE 5100



HOT PINK 7100



# TABLE TENNIS TABLE

卓球台

卓球台の抗菌仕様は、  
2023年4月上旬 発売です

## SCW(車椅子対応)

275,000円(税込) / 250,000円(税抜)

805030

一体式

Spec : 内折式 / 使用時・収納時ストッパー装置付 / 水平調整アジャスター付

Made in Germany

製品の天板裏面の色はイメージです。  
※主に黒色、青色となります(色は選べません)

国際卓球連盟公認・  
日本卓球協会検定品  
(J.T.T.A.A.)

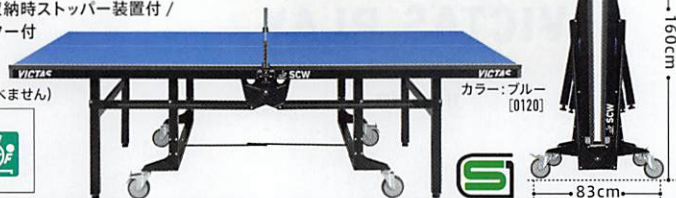

Size : [ふち厚] 50mm  
[外脚] 50×50mm [内脚] 50×50mm・スチール  
[キャスター] 直径125mm(ダブルストッパー付)  
Material : [天板] 特殊合板・22mm  
Weight : 約110kg

## 125MM車輪ブレーキ付(SCW用)

7,480円(税込) / 6,800円(税抜)

807450

## 125MM車輪ブレーキなし(SCW用)

6,270円(税込) / 5,700円(税抜)

807460

## アジャスター (SCW用)

770円(税込) / 700円(税抜)

807490

当商品は、卓球台の設置時・収納時共に、必ず2人同時にロック機構を解除しながら卓球台を開閉する必要があります

この箇所を引いてロックを解除

この箇所を引いてロックを解除



※天板中央の裏側の片側一方にロック機構があります  
ロック機構は、エンドライン側天板裏のバーを引いて解除します  
必ず「ロック機構がある側のバー」を引きながら開閉をおこなってください

※ロック機構を解除せずに無理に開こうとすると故障の恐れがあります

弊社 WEB サイトの商品ページにて  
ロックの解除方法を動画にて解説しています



## VF-25

324,500円(税込) / 295,000円(税抜)

050470

一体式

※天板に抗菌加工をしています。

Spec : 内折式 / 水平調整アジャスター付

Made in Japan



国際卓球連盟公認・  
日本卓球協会検定品 (J.T.T.A.A.)



※2018年4月発送分よりVICTASのロゴデザインを変更しています。

Size : [ふち厚] 50mm  
[外脚] 50×50mm [内脚] 40×40mm・スチール  
[キャスター] 直径100mm(ダブルストッパー付)  
Material : [天板] パーティクルコア・25mm  
Weight : 約147kg

## VF-25W(車椅子対応)

324,500円(税込) / 295,000円(税抜)

050475

※天板に抗菌加工をしています。

Size : [ふち厚] 50mm  
[外脚] 50×50mm [内脚] 40×40mm・スチール  
[キャスター] 直径100mm(ダブルストッパー付)  
Material : [天板] パーティクルコア・25mm  
Weight : 約147kg  
Spec : 内折式、水平調整アジャスター付、車椅子対応  
Made in Japan

## 100MM車輪ブレーキ付 (VF-25/VF-25W/VE-25W用)

15,400円(税込) / 14,000円(税抜)

807500

## アジャスター (VF-25/VF-25W/VE-25W用)

6,160円(税込) / 5,600円(税抜)

807510

## VE-25W(車椅子対応)

269,500円(税込) / 245,000円(税抜)

805010

一体式

805011 VE-25W A(抗菌仕様)

297,000円(税込) / 270,000円(税抜)

Spec : 内折式 / 水平調整アジャスター付

Made in Japan



日本卓球協会検定品 (J.T.T.A.A.)

Size : [ふち厚] 50mm  
[外脚] 50×50mm [内脚] 40×40mm・スチール  
[キャスター] 直径100mm(ダブルストッパー付)  
Material : [天板] メラミン化粧張パーティクルボード・25mm  
Weight : 約147kg

## VE-25W(ガスダンパー付)(車椅子対応)

338,800円(税込) / 308,000円(税抜)

805020

805021 VE-25W A(ガスダンパー付)(抗菌仕様)  
366,300円(税込) / 333,000円(税抜)

ガス圧式ダンパーにより通常のVE-25Wより開閉が楽に行える。



## VU-25

277,200円(税込) / 252,000円(税抜)

805040

805041 VU-25 A(抗菌仕様)

一体式 304,700円(税込) / 277,000円(税抜)

Spec : 内折式 / 水平調整アジャスター付  
Made in Japan



カラー:ブルー  
[0120]



日本卓球協会検定品(J.T.T.A.A.)

Size : [ふち厚] 50mm  
[外脚] 40×40mm [内脚] 40×40mm・スチール  
[キャスター] 直径100mm(対角ストッパー付)  
Material : [天板] メラミンボード・25mm  
Weight : 約130kg

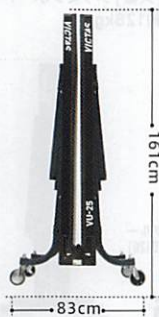

## 100MM車輪ブレーキ付(VU-25用)

7,150円(税込) / 6,500円(税抜)

807410

## 100MM車輪ブレーキなし(VU-25用)

6,380円(税込) / 5,800円(税抜)

807420

## アジャスター(VU-25用)

2,200円(税込) / 2,000円(税抜)

807470

## VU-22

211,200円(税込) / 192,000円(税抜)

805050

805051 VU-22 A(抗菌仕様)

一体式 238,700円(税込) / 217,000円(税抜)

Spec : 内折式 / 水平調整アジャスター付  
Made in Japan



カラー:ブルー  
[0120]



日本卓球協会検定品(J.T.T.A.A.)

Size : [ふち厚] 40mm  
[外脚] 28×28mm [内脚] 28×28mm・スチール  
[キャスター] 直径100mm(対角ストッパー付)  
Material : [天板] メラミンボード・22mm  
Weight : 約115kg



## 100MM車輪ブレーキ付(VU-18/VU-22用)

5,500円(税込) / 5,000円(税抜)

807430

## 100MM車輪ブレーキなし(VU-18/VU-22用)

5,280円(税込) / 4,800円(税抜)

807440

## アジャスター(VU-18/VU-22用)

1,980円(税込) / 1,800円(税抜)

807480

## VU-18

189,200円(税込) / 172,000円(税抜)

805060

805061 VU-18 A(抗菌仕様)

一体式 216,700円(税込) / 197,000円(税抜)

Spec : 内折式 / 水平調整アジャスター付  
Made in Japan



カラー:ブルー  
[0120]



日本卓球協会検定品(J.T.T.A.A.)

Size : [ふち厚] 40mm  
[外脚] 28×28mm [内脚] 28×28mm・スチール  
[キャスター] 直径100mm(対角ストッパー付)  
Material : [天板] MDF・18mm  
Weight : 約105kg



## 一体型卓球台の取り扱い方法

卓球台の移動・設置・収納は必ず同じ体力の大人2人で行ってください。  
使用の際は、取扱説明書をよくお読みの上、正しくお取り扱いいただきますようお願いいたします。

### 移動

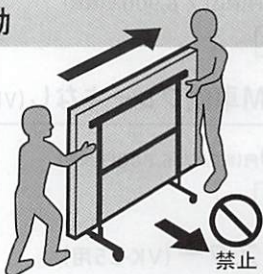

1台ずつきちんと折りたたんだ状態で、天板・枠板の外側部分を持ち、2人同時に同じ力で、ゆっくり卓球台を移動させます。

### 設置

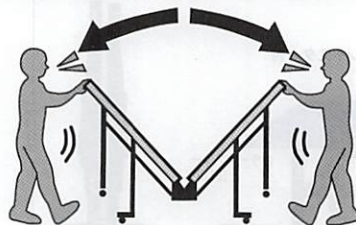

天板・枠板を持ち、声を掛け合って息を合わせ2人同時に同じ力でゆっくりと開き、脚が床につくまで手で支えたままおろします。

### 収納

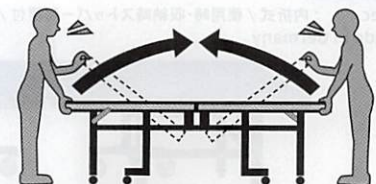

ネットサポートを外してから卓球台の両端に分かれて立ち、天板・枠板の端を下から持ち、声を掛け合って2人同時に同じ力でゆっくりと押し上げます。途中で手の平の向きを変え、板を軽く押しつけて閉じます。



**NEW** 2023年4月上旬発売

### VL-25

253,000円(税込) / 230,000円(税抜)

806060 VL-25 A(抗菌仕様)  
セパレート式 280,500円(税込) / 255,000円(税抜)

Spec : 内折式 / 使用時・収納時ストッパー装置付 (オートマグネット式)  
水平調整アジャスター付

Made in Japan



日本卓球協会検定品 (J.T.T.A.A.)

Size : [ふち厚] 50mm  
[外脚] 50×50mm [内脚] 50×26mm・スチール  
[キャスト] 直径100mm(ダブルストッパー付)  
Material : [天板] メラミンボード・25mm  
Weight : 約128kg

### 100MM車輪ブレーキ付(VL-25用)

5,500円(税込) / 5,000円(税抜)

807520

### アジャスター(VL-25用)

1,210円(税込) / 1,100円(税抜)

807530

### VL-22

123,200円(税込) / 112,000円(税抜)

806030 VL-22 A(抗菌仕様)  
セパレート式 150,700円(税込) / 137,000円(税抜)

Spec : 内折式 / 使用時・収納時ストッパー装置付 (オートマグネット式)  
水平調整アジャスター付

Made in Japan



日本卓球協会検定品 (J.T.T.A.A.)

Size : [ふち厚] 40mm  
[外脚] 30×30mm [内脚] 30×30mm・スチール  
[キャスト] 直径100mm(対角ストッパー付)  
Material : [天板] メラミンボード・22mm  
Weight : 約110kg

### 100MM車輪ブレーキ付(VL-22用)

3,850円(税込) / 3,500円(税抜)

807020

### 100MM車輪ブレーキなし(VL-22用)

3,630円(税込) / 3,300円(税抜)

807030

### アジャスター(VL-22用)

924円(税込) / 840円(税抜)

807120

### VL-18

106,700円(税込) / 97,000円(税抜)

806040 VL-18 A(抗菌仕様)  
セパレート式 134,200円(税込) / 122,000円(税抜)

Spec : 内折式 / 使用時・収納時ストッパー装置付 / 水平調整アジャスター付

Made in China (抗菌加工: 日本)

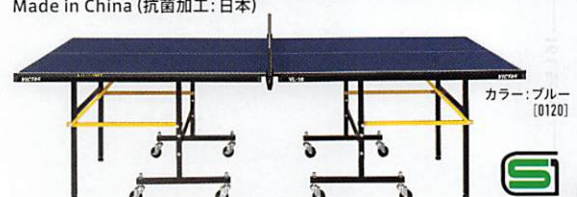

日本卓球協会検定品 (J.T.T.A.A.)

Size : [ふち厚] 30mm  
[外脚] 30×30mm [内脚] 30×30mm・スチール  
[キャスト] 直径75mm(すべてストッパー付)  
Material : [天板] MDF・18mm  
Weight : 約92kg

### 75MM車輪ブレーキ付(VL-18用)

2,310円(税込) / 2,100円(税抜)

807010

### アジャスター(VL-18用)

550円(税込) / 500円(税抜)

807110

### VK-25

253,000円(税込) / 230,000円(税抜)

806010

セパレート式

Spec : 内折式 / 使用時・収納時ストッパー装置付 / 水平調整アジャスター付

Made in Germany



国際卓球連盟公認  
日本卓球協会検定品 (J.T.T.A.A.)

Size : [ふち厚] 50mm  
[外脚] 60×40mm [内脚] 60×40mm・スチール  
[キャスト] 直径125mm(ダブルストッパー付)  
Material : [天板] 特殊合板・25mm  
Weight : 約118kg

### 125MM車輪ブレーキ付(VK-25用)

7,590円(税込) / 6,900円(税抜)

807070

### 125MM車輪ブレーキなし(VK-25用)

6,380円(税込) / 5,800円(税抜)

807080

### アジャスター(VK-25用)

1,430円(税込) / 1,300円(税抜)

807090



## VK-22

209,000円(税込) / 190,000円(税抜)

806020

セパレート式

Spec : 内折式 / 使用時・収納時ストッパー装置付 / 水平調整アジャスター付  
Made in Germany



日本卓球協会検定品(J.T.T.A.A.)

Size : [ふち厚] 40mm  
[外脚] 50×20mm [内脚] 50×20mm・スチール  
[キャスター] 直径100mm(ダブルストッパー付)  
Material : [天板] 特殊合板・22mm  
Weight : 約110kg



## 100MM車輪ブレーキ付(VK-22用)

5,940円(税込) / 5,400円(税抜)

807050

## 100MM車輪ブレーキなし(VK-22用)

4,950円(税込) / 4,500円(税抜)

807060

## アジャスター(VK-22用)

770円(税込) / 700円(税抜)

807100

## VH-BC

244,200円(税込) / 222,000円(税抜)

806050

806051 VH-BC A(抗菌仕様)

セパレート式

271,700円(税込) / 247,000円(税抜)

※高低調整式

Spec : 76~66cmの2段高低調節機能 / 内折式 / 使用時・収納時ストッパー装置付 / 水平調整アジャスター付  
Made in Japan



日本卓球協会検定品(J.T.T.A.A.)

Size : [ふち厚] なし  
[外脚] 40×25mm [内脚] 40×25mm・スチール  
[キャスター] 直径100mm(ストッパーなし)  
Material : [天板] メラミンボード・22mm(枠なし)  
Weight : 約103kg

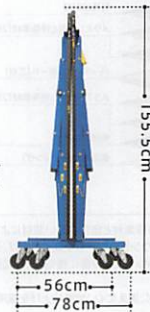

## 100MM車輪ブレーキなし(VH-BC用)

4,180円(税込) / 3,800円(税抜)

807040

## アジャスター(VH-BCセパレート用)

2,200円(税込) / 2,000円(税抜)

807130

### VH-BC 取り扱い上の注意

※高低の調節作業は、危険防止のため、必ずたたんだ状態で行って下さい

#### ----- 高低調節方法 -----

テーブルの高さを 66 cm に設定する場合、右写真のように①の穴にピンを差し込んで下さい



テーブルの高さを 76 cm に設定する場合、右写真のように②の穴にピンを差し込んで下さい



#### --- 収納時・移動時 ---

移動、収納時には③の穴にピンを差し込んで下さい。①や②の状態では動かすと危険です



## セパレート型卓球台の取り扱い方法

卓球台の移動・設置・収納は必ず同じ体力の大人2人で行ってください。使用の際は、取扱説明書をよくお読みの上、正しくお取り扱いくださいようお願いいたします。

### 移動

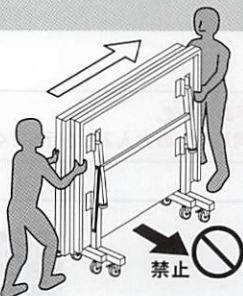

1組の天板を組み合わせた状態で天板・枠板の外側部分を持ち、2名同時に同じ力でゆっくりと移動させます。

### 設置

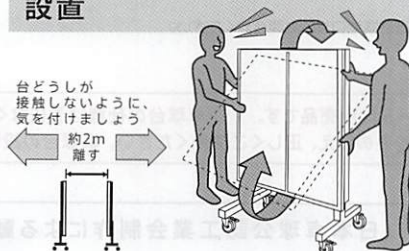

収納時ストッパーを解除してから、天板・枠板を持ち、声を掛け合って息を合わせ、2人同時に同じ力でゆっくりと回転させるように開き、外脚が床につくまで手で支えたまま下ろします。

### 収納

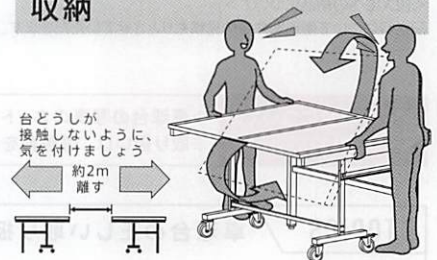

ネットサポートを外してから半面分の卓球台をそれぞれ2名でゆっくり約2m程度間隔をあげ、天板・枠板を持ち、声を掛け合って2人同時に同じ力でゆっくりと天板を立ててください。

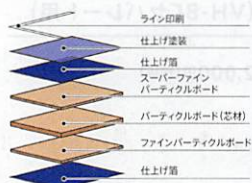

TABLE LIST

| 品番     | 商品名                | 天板                   | 天板厚さ | 重量(約) | ふち厚  | 脚(スチール)       | キャスター(直径)       | ストッパー装置          | 水平調整<br>アジャスター | ITTF<br>公認 |
|--------|--------------------|----------------------|------|-------|------|---------------|-----------------|------------------|----------------|------------|
| 805030 | SCW                | 特殊合板                 | 22mm | 110kg | 50mm | 50×50・50×50mm | 125mm(Wストッパー付)  | ●(使用・収納時ストッパー装置) | ●              | ●          |
| 050470 | VF-25              | パーティクルコア             | 25mm | 147kg | 50mm | 50×50・40×40mm | 100mm(Wストッパー付)  | —                | ●              | ●          |
| 050475 | VF-25W             | パーティクルコア             | 25mm | 147kg | 50mm | 50×50・40×40mm | 100mm(Wストッパー付)  | —                | ●              | ●          |
| 805010 | VE-25W             | メラミン化粧張<br>パーティクルボード | 25mm | 147kg | 50mm | 50×50・40×40mm | 100mm(Wストッパー付)  | —                | ●              | —          |
| 805011 | VE-25W A           |                      |      |       |      |               |                 |                  |                |            |
| 805020 | VE-25W (ガスダンパー付)   | メラミン化粧張<br>パーティクルボード | 25mm | 152kg | 50mm | 50×50・40×40mm | 100mm(Wストッパー付)  | —                | ●              | —          |
| 805021 | VE-25W A (ガスダンパー付) |                      |      |       |      |               |                 |                  |                |            |
| 805040 | VU-25              | メラミンボード              | 25mm | 130kg | 50mm | 40×40・40×40mm | 100mm(対角ストッパー付) | —                | ●              | —          |
| 805041 | VU-25 A            |                      |      |       |      |               |                 |                  |                |            |
| 805050 | VU-22              | メラミンボード              | 22mm | 115kg | 40mm | 28×28・28×28mm | 100mm(対角ストッパー付) | —                | ●              | —          |
| 805051 | VU-22 A            |                      |      |       |      |               |                 |                  |                |            |
| 805060 | VU-18              | MDF                  | 18mm | 105kg | 40mm | 28×28・28×28mm | 100mm(対角ストッパー付) | —                | ●              | —          |
| 805061 | VU-18 A            |                      |      |       |      |               |                 |                  |                |            |
| 806010 | VK-25 (セパレート)      | 特殊合板                 | 25mm | 118kg | 50mm | 60×40・60×40mm | 125mm(Wストッパー付)  | ●(使用・収納時ストッパー装置) | ●              | ●          |
| 806020 | VK-22 (セパレート)      | 特殊合板                 | 22mm | 110kg | 40mm | 50×20・50×20mm | 100mm(Wストッパー付)  | ●(使用・収納時ストッパー装置) | ●              | —          |
| 806060 | VL-25 (セパレート)      | メラミンボード              | 25mm | 128kg | 50mm | 50×50・50×26mm | 100mm(Wストッパー付)  | ●(使用・収納時ストッパー装置) | ●              | —          |
| 806061 | VL-25 A (セパレート)    |                      |      |       |      |               |                 |                  |                |            |
| 806030 | VL-22 (セパレート)      | メラミンボード              | 22mm | 110kg | 40mm | 30×30・30×30mm | 100mm(対角ストッパー付) | ●(使用・収納時ストッパー装置) | ●              | —          |
| 806031 | VL-22 A (セパレート)    |                      |      |       |      |               |                 |                  |                |            |
| 806040 | VL-18 (セパレート)      | MDF                  | 18mm | 92kg  | 30mm | 30×30・30×30mm | 75mm(ストッパー付)    | ●(使用・収納時ストッパー装置) | ●              | —          |
| 806041 | VL-18 A (セパレート)    |                      |      |       |      |               |                 |                  |                |            |
| 806050 | VH-BC (セパレート)      | メラミンボード              | 22mm | 103kg | —    | 40×25・40×25mm | 100mm(ストッパーなし)  | ●(使用・収納時ストッパー装置) | ●              | —          |
| 806051 | VH-BC A (セパレート)    |                      |      |       |      |               |                 |                  |                |            |

※VH-BCは76cm・66cmの2段高低調節機能付きです。

天板情報



特殊合板

3レイヤーのパーティクルボードが優れた均質性と耐久性を実現。ボールと接触する表面は特殊な塗装により汚れや傷を防ぎ、上層ではより良い弾みを生むために微細な素材で構成され、中層で均一な弾み、下層は上層と中層の性能を引き出す安定性を支えます。

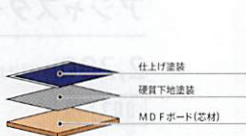

MDFボード

木材繊維に接着剤を加え熱圧成型したMDFボードは、パーティクルボードよりエレメントが小さい為により均質であり、木材の持つ歪みなどは殆どなく天板の全面で均一な打球の弾ねを実現しています。  
MDF【中密度ファイバーボード(Mid Density Fiber Board)】

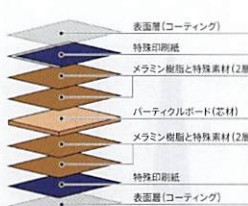

メラミンボード

メラミン樹脂と特殊素材と密度の高い芯材により天板全面でのバンドの均一性を高く仕上げ、天板表面はコーティングにより傷に強く耐久性に優れる。  
白線は段差がなく、消えにくい特殊仕上げを採用。



パーティクルコア

摩擦係数・光沢度などに考慮した表面性能と同時に、構造部分は3層からなる積層構造により、より安定したバンドを得られるほか、耐久性に優れ、ビスの引き抜き力アップなど、長期間にわたり安定したコンディションを発揮します。

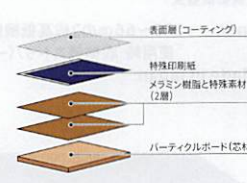

メラミン化粧張パーティクルボード

メラミン樹脂を含ませた耐水性・耐熱性に優れた表面仕上げ。ラケットによる打撃や、ボールの擦過などに対し優れた防傷効果が得られる天板です。

卓球台運賃表(1台につき)

|     |                                 |                    |                 |                                |                    |                    |                                 |         |
|-----|---------------------------------|--------------------|-----------------|--------------------------------|--------------------|--------------------|---------------------------------|---------|
| 北海道 | 17,600円                         | 東海                 | 静岡県・岐阜県・愛知県・三重県 | 10,120円                        | 四国                 | 香川県・徳島県・愛媛県・高知県    | 14,740円                         |         |
| 東北  | 青森県・岩手県・秋田県<br>宮城県・山形県・福島県      | 14,630円<br>12,650円 | 北陸              | 富山県・石川県・福井県                    | 11,220円            | 九州                 | 福岡県・大分県・佐賀県・熊本県<br>長崎県・宮崎県・鹿児島県 | 14,740円 |
| 関東  | 栃木県・群馬県・茨城県・埼玉県<br>千葉県・東京都・神奈川県 | 10,120円            | 近畿              | 滋賀県・京都府・奈良県<br>大阪府・兵庫県<br>和歌山県 | 10,120円<br>11,330円 | 沖縄・離島は別途見積もりになります。 |                                 |         |
| 甲信越 | 山梨県・長野県<br>新潟県                  | 11,220円<br>12,650円 | 中国              | 広島県・岡山県・鳥取県<br>山口県・島根県         | 12,540円            |                    |                                 |         |

※税込価格となります。  
※日付指定はできませんが、時間指定はできません。時間指定がご希望の場合は別途お見積もり致します。  
※2階以上、地下への搬入には別途料金がかかりますので、お問い合わせください。  
※卓球台搬入には、大人2人以上の補助をお願いします。

<個人宅への納品について>  
配送料について個別案件毎の見積もりとさせていただきます。弊社担当営業窓口までお問合せください。

卓球台についてのお願い ※卓球台の写真的ネット・サポートは別売品です。 ※卓球台の仕様は予告なく変更する場合があります。 ※取り扱い、説明書をよくお読みのうえ、正しくご使用ください。卓球台の設置・移動は必ず同じ体力の大人2名で行ってください。

**TOPICS** 卓球台の正しい取り扱い方(日本卓球公認工業会制作による動画)

卓球台の安全な使用・管理方法についてわかりやすく説明した動画です。是非ご覧ください安全に楽しく卓球をお楽しみください。  
(リンク先 URL : <http://www.jam-tt.jp/movie01.html>)



## VCサポートセット (JTТА)

6,600円(税込) / 6,000円(税抜)

043161

日本卓球協会(JTТА)公認サポート&ネットセット  
(サポートのみITTF公認品)

Spec : クリップ式 サポートに差し込み式ネット  
[サポート取付部] 天板の厚さ3cmまで対応

Material : サポート / スチール・ネット /  
ネットメッシュ: ポリエステル /  
ホワイトテープ: 綿

Made in China

※国際試合の場合はネットが非対応の為、  
VCサポート用別売ネット(ITTF) **043164** を  
別途ご購入ください。



付属ネット BLUE 0120



## VCサポートセットSタイプ (JTТА)

6,600円(税込) / 6,000円(税抜)

803010

日本卓球協会(JTТА)公認サポート&ネットセット  
(サポートのみITTF公認品)

Spec : スクリュー式 サポートに差し込み式ネット  
[サポート取付部] 天板の厚さ4cmまで対応

Material : サポート / スチール・ネット /  
ネットメッシュ: ポリエステル /  
ホワイトテープ: 綿

Made in China

※国際試合の場合はネットが非対応の為、  
VCサポート用別売ネット(ITTF) **043164** を  
別途ご購入ください。



付属ネット BLUE 0120



## VCサポート用別売ネット (ITTF)

1,320円(税込) / 1,200円(税抜)

043164

国際卓球連盟(ITTF)公認ネット  
VCサポート専用

Material : ネットメッシュ / ポリエステル・ホワイトテープ / 綿

Made in China

※ご使用には別途、VCサポートセット(JTТА)  
もしくは、VCサポートセットSタイプ(JTТА)  
のサポート部分が必要です。



BLUE 0120  
※2022年2月以降タグデザインを変更しています。

## VCサポート用別売ネット (JTТА)

1,320円(税込) / 1,200円(税抜)

043163

日本卓球協会(JTТА)公認ネット  
VCサポート専用

Material : ネットメッシュ / ポリエステル・ホワイトテープ / 綿

Made in China

※ご使用には別途、VCサポートセット(JTТА)  
もしくは、VCサポートセットSタイプ(JTТА)  
のサポート部分が必要です。



BLUE 0120

## VCサポート用別売ラージボールネット (JTТА) VC SUPPORT LARGE BALL NET (JTТА)

1,650円(税込) / 1,500円(税抜)

803020

日本卓球協会(JTТА)公認ネット  
VCサポート専用のラージボール用ネット

Material : ネットメッシュ / ポリエステル・ホワイトテープ / 綿

Made in China

※ご使用には別途、VCサポートセット(JTТА)  
もしくは、VCサポートセットSタイプ(JTТА)  
のサポート部分が必要です。



BLUE 0120

## VICTAS ネットハイゲージ VICTAS NET HIGH GAUGE

330円(税込) / 300円(税抜)

803030

15.25cm(硬式用ネットの高さ)、17.25cm(ラージ用ネットの高さ)と、  
4mm、2mm(ラバーの厚さ)を計測。

Material : プラスチック (ABS樹脂)

Made in China



## VLサポートセット VL SUPPORT SET

4,950円(税込) / 4,500円(税抜)

803040

日本卓球協会(JTТА)公認サポート&ネットセット

Spec : クリップ式 サポートに差し込み式ネット  
[サポート取付部] 天板の厚さ2.5cmまで対応

Material : サポート / スチール・ネット /  
ネットメッシュ: ポリエステル /  
ホワイトテープ: 綿

Made in China



付属ネット BLUE 0120

## VLサポート用別売ネット (JTТА)

1,320円(税込) / 1,200円(税抜)

803041

日本卓球協会(JTТА)公認ネット  
VLサポート専用

Material : ネットメッシュ: ポリエステル / ホワイトテープ: 綿

Made in China

※ご使用には別途、VLサポートセットの  
サポート部分が必要です。

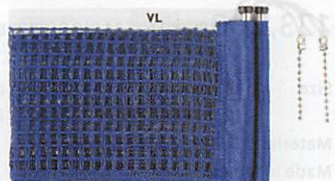

BLUE 0120



### VICTASカウンター

VICTAS COUNTER

11,000円(税込) / 10,000円(税抜)

043570

Size : 組立時 W44×H23×D17cm / 収納時 W44×H25×D4.5cm  
 Material : 本体(TPU) カード(ポリエチレン) リング(ポリエチレン)  
 Weight : 約900g  
 Made in China

得点 0~21 (文字色 0~9:白色 10~21:黄色)  
 ゲームカウント 0~5



### VICTASミニカウンター

VICTAS MINICOUNTER

3,300円(税込) / 3,000円(税抜)

804010

Size : 収納時 W23.8×H14.5×D1.8cm  
 Material : ポリプロピレン  
 Weight : 約190g  
 Made in China

「0」が印刷されたラフオールプレートを採用。  
 得点:0~20(10~20の数字は黄色で表記)  
 ゲームカウント:0~5



### VICTAS 防球フェンスライト本体

6,600円(税込) / 6,000円(税抜)

1.4m 804050

11,770円(税込) / 10,700円(税抜)

2.0m 804060

Size : 1.4m(H75×W140cm) 2.0m(H75×W200cm)

Material : アルミ 組立式アルミ製軽量フレーム

Weight : 1.4m(約1kg) 2.0m(約1.2kg)

Made in China

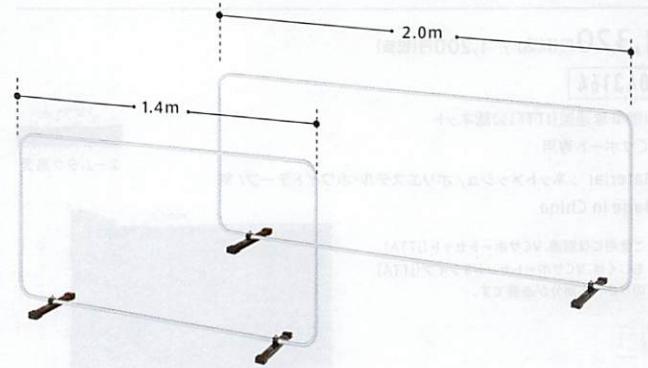

### VICTAS 防球フェンスライト A-TYPE

9,350円(税込) / 8,500円(税抜)

1.4m カバーのみ 051027

15,950円(税込) / 14,500円(税抜)

1.4m 1組セット 051029

カバー Weight: 1.4m(約150g) Material: ナイロン Made in China

柔らかく耐久性のある素材を使用。面ファスナー付。

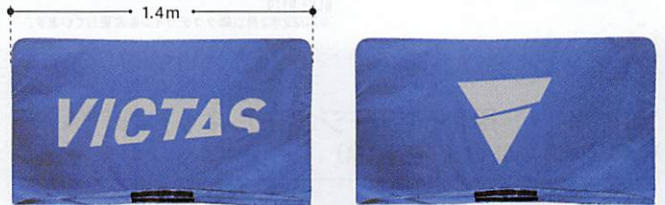

カバー 1.4m BLUE 0120

### VICTAS 防球フェンスライト B-TYPE

3,520円(税込) / 3,200円(税抜)

1.4m カバーのみ 051028

6,050円(税込) / 5,500円(税抜)

2.0m カバーのみ 051068

10,120円(税込) / 9,200円(税抜)

1.4m 1組セット 051033

17,820円(税込) / 16,200円(税抜)

2.0m 1組セット 051072

カバー Weight: 1.4m(約150g) 2.0m(約200g) Material: ナイロン

Made in China

柔らかく耐久性のある素材を使用。面ファスナー付。



カバー 1.4m BLUE 0120

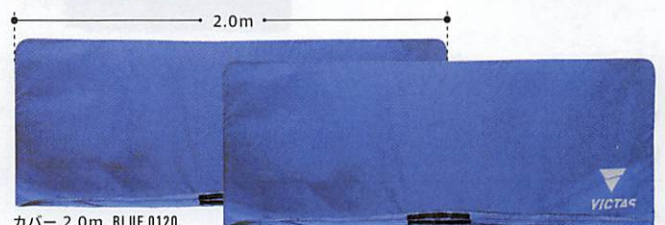

カバー 2.0m BLUE 0120

### VICTAS 防球フェンス運搬車

102,300円(税込) / 93,000円(税抜)

1.4m幅用 804020

123,200円(税込) / 112,000円(税抜)

2.0m幅用 804030

Size : [1.4m幅用] W160.7×H148×D83cm

[2.0m幅用] W220.7×H148×D83cm

Material : スチール(直径150mm)

Made in Japan

※受注後約1ヶ月での納品





# TABLE TENNIS ROBOTS 卓球マシン

## VM-2R

473,000円(税込) / 430,000円(税抜)

808010

4つの球種と2コースの配球が設定できる本格的な卓球マシンです。

ローラー保護カバー付。高さ調節可能。  
射出口の角度と首振(左右)の幅は調節可能。  
<2コース><ドライブ><ループドライブ>  
<ナックル><カット>  
※梱包サイズ(1個):40×52×70cm

Size : 組立時 W44×H23×D17cm  
Weight : 約19kg  
電源 : AC100V(消費電力:400W)  
ヒューズ : 5A  
Made in Japan



## VM-1R

231,000円(税込) / 210,000円(税抜)

808000

2つの球種と2コースの配球が設定できる本格的な卓球マシンです。

ローラー保護カバーなし。高さ調節不可。  
射出口の角度と首振(左右)の幅は調節可能。  
<2コース><ドライブ><カット>  
※梱包サイズ(1個):40×52×70cm

Size : 組立時 W44×H23×D17cm  
Weight : 約13kg  
電源 : AC100V(消費電力:250W)  
ヒューズ : 3A  
Made in Japan



| 配球コース   |  |
|---------|--|
| ナックル    | 2コース 配球コースは左右一回ずつ送球されます。(首振幅手動調節可能)                    |
| 球種説明    |  |
| ドライブ    | D(ドライブ) スピードのある前進回転球です。                                |
| ループドライブ | L(ループドライブ) 2ローラーのみ上下モーター(ローラー)の回転差を大きくし、スピン中心の前進回転球です。 |
| ナックル    | N(ナックル) 2ローラーのみ上下モーター(ローラー)の回転差を小さくし、無回転に近い球種。         |
| カット     | C(カット) スピン中心の後進回転球です。                                  |

| 球種表 |     |      |      |
|-----|-----|------|------|
| 球種名 | スピン | スピード | 球種   |
| D   | 中   | 大    | 前進回転 |
| L   | 大   | 中    | 前進回転 |
| N   | 小   | 小    | 無回転  |
| C   | 大   | 小    | 後進回転 |

※2ローラータイプ(VM-2R)のみ上記4球種があります。ただし、横回転のボールが出ません。(斜め回転約30度まで)

### MACHINE LIST

| 品番     | 商品名   | 配球コース |      | 球種  |         |      | ローラー保護カバー | 消費電力 | ヒューズ | 重量   |
|--------|-------|-------|------|-----|---------|------|-----------|------|------|------|
|        |       | 2コース  | ドライブ | カット | ループドライブ | ナックル |           |      |      |      |
| 808010 | VM-2R | ●     | ●    | ●   | ●       | ●    | ●         | 400W | 5A   | 19kg |
| 808000 | VM-1R | ●     | ●    | ●   | —       | —    | —         | 250W | 3A   | 13kg |

## スピンメイトV

61,600円(税込) / 56,000円(税抜)

808020

Weight : 約2.6kg  
梱包サイズ : 34×28×48cm  
本体サイズ : 30×24×53cm  
Made in China



専用リモコン付



### 卓上型卓球マシン

手軽に持ち運べる卓上型卓球マシン。上下のローラー回転数と、ボールの発射ピッチが調節でき、各段階は本体前面にデジタル表示される。手元のリモコンでの操作も可能。左右一球ずつの首振り機能(0~3段階)も搭載。  
※40mmプラスチックボール用に設計されています。

左から上ローラー回転数、下ローラー回転数、ボールの発射ピッチをデジタル表示。

前面のアジャスターで本体の角度を上げることで、発射角度を変更。

左右首振りを調節するレバー。0~3段階で首振り角度の調節が可能。

上ローラー回転数を0~8、下ローラー回転数を0~8、ボールの発射ピッチを1~6の各段階で球種や発射ピッチの調節が可能。



### スプリング内蔵脚

47,300円(税込) / 43,000円(税抜)

809030

内蔵スプリングによりマシンの高低を容易に調節できるため、練習時のセッティングが一段と楽になります。  
VM-1R、VM-2R対応可能

Made in Japan



### ローラー小

7,480円(税込) / 6,800円(税抜)

809000

VM-1R、VM-2Rの交換用ローラーです。

直径約9cm(グレーモーター用)  
※口交換装着には六角レンチ(3mm)を使用してください

Made in Japan



### マシン用筒保護カバー(2ローラー用)

18,150円(税込) / 16,500円(税抜)

809020

VM-2R用の保護カバー。

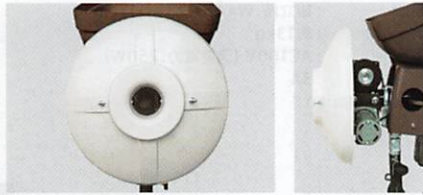

### マシン用筒保護カバー(1ローラー用)

18,150円(税込) / 16,500円(税抜)

809010

VM-1R用の保護カバー。

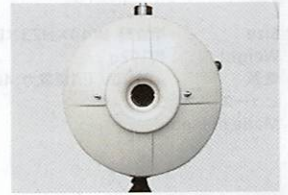

### マシン用集球ネット

44,000円(税込) / 40,000円(税抜)

809060

Spec : 組立式  
Size : W220×H180×D40cm  
Material : ネット / ポリエステル  
脚 / 鉄  
ボール / アルミニウム  
Weight : 約7kg  
Made in China

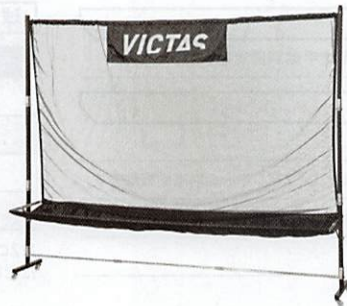

### マシン・マシン用集球ネット運賃表

| エリア                          | VM-1R VM-2R | スピンメイトV | マシン用集球ネット |
|------------------------------|-------------|---------|-----------|
| 北海道                          | 2,750円      | 2,618円  | 2,618円    |
| 東北①(青森県・岩手県・秋田県)             | 2,420円      | 1,210円  | 1,210円    |
| 東北②(宮城県・山形県・福島県)             | 2,310円      | 1,045円  | 1,045円    |
| 関東①(群馬県・栃木県・茨城県・埼玉県・千葉県)     | 1,870円      | 880円    | 880円      |
| 関東②(東京都・神奈川県・山梨県)            | 1,650円      | 880円    | 880円      |
| 北陸(石川県・富山県・福井県)              | 1,760円      | 825円    | 825円      |
| 信越(新潟県・長野県)                  | 1,760円      | 880円    | 880円      |
| 東海(静岡県・岐阜県・愛知県・三重県)          | 1,540円      | 825円    | 825円      |
| 関西(滋賀県・京都府・大阪府・奈良県・和歌山県・兵庫県) | 1,650円      | 803円    | 803円      |
| 中国①(鳥取県・島根県・岡山県)             | 1,870円      | 825円    | 825円      |
| 中国②(広島県・山口県)                 | 1,980円      | 825円    | 825円      |
| 四国(香川県・徳島県・愛媛県・高知県)          | 2,090円      | 880円    | 880円      |
| 北九州(福岡県・佐賀県・長崎県・大分県)         | 2,200円      | 880円    | 880円      |
| 南九州(熊本県・宮崎県・鹿児島県)            | 2,310円      | 880円    | 880円      |
| 沖縄・離島                        | 別途見積り       | 3,608円  | 3,608円    |

※税込価格となります。  
※上記表は1個口の場合の運賃表です。



| 6つの主な機能   |  |  |
|---|--|--|
| <b>CATALOG</b><br><br>製品を知り尽くす   | <b>STORE</b><br><br>いつでも注文、すぐ届く | <b>JOURNAL</b><br><br>動画・写真満載の記事 |
| <b>CAMPAIGN</b><br><br>お得なキャンペーン | <b>SEARCH</b><br><br>情報を素早く見つける | <b>EVENT</b><br><br>もっと楽しむ&極める   |

## 会員制Webサービス

# My VICTAS

My VICTAS(マイヴィクタス)は初心者からトップ選手まで  
あらゆるプレイヤーの卓球ライフをフルサポートする  
会員制WEBサイトです。



[www.victas.com/myvictas](http://www.victas.com/myvictas)

## VICTAS official account



東京本社……〒104-6025 東京都中央区晴海 1-8-10 トリトンスクエア X棟 25 階  
大阪本社……〒556-0011 大阪府大阪市浪速区難波中 3-6-3 T4 BUILDING OSAKA 3 階

TEL.03-6219-1700 (代表) FAX.03-3536-5115  
TEL.06-6633-1951 (代表) FAX.06-6647-2790

●記載価格は、すべてメーカー希望小売価格です。●メーカー希望小売価格はやむをえない事情により変更する場合があります。●やむをえない事情により、掲載商品の仕様、デザイン、生産国、発売時期は予告なく変更する場合があります。  
●掲載画像の色彩は、実際の商品と多少異なる場合があります。●試験データは、すべて当社測定値です。●このカタログに掲載されている写真、イラスト、文章の無断転載は固くお断りします。●このカタログ商品は、2023年2月現在のものです。



# VICTAS



## SHOP INFORMATION

045797

VICTASカタログ2023

